

 **ARISTON**  
Hogar del confort sostenible



Listado  
de precios  
**Junio 2022**



# Índice

## 🏠 Catálogo tarifa

- 6 \_ Ariston, Hogar del Confort Sostenible
- 14 \_ Conectividad
- 16 \_ Ariston NET

## 🏠 Termos híbridos

- 19 \_ LYDOS HYBRID

## 🏠 Agua caliente sanitaria

- 21 \_ Termos eléctricos
- 23 \_ Accesorios termo eléctrico
- 24 \_ Calentadores a gas
- 24 \_ Accesorios calentadores a gas
- 25 \_ Acumuladores a gas
- 27 \_ Accesorios acumuladores a gas

## 🏠 Calefacción

- 28 \_ Calderas de condensación
- 30 \_ Equipos de control y regulación
- 33 \_ Accesorios calderas
- 38 \_ Accesorios calderas HP

## 🏠 Aerotermia para agua caliente

- 43 \_ NUOS, bombas de calor para agua caliente sanitaria
- 44 \_ Accesorios NUOS

## 🏠 Aerotermia para calefacción, refrigeración y agua caliente

- 46 \_ NIMBUS, bombas de calor mixtas (calefacción, refrigeración y ACS)
- 49 \_ Equipos de control y regulación
- 50 \_ Accesorios
- 53 \_ Fancoils

## 🏠 Aire Acondicionado

- 55 \_ Mono split
- 55 \_ Conductos
- 56 \_ Accesorios
- 56 \_ Combinaciones Multis

## Kits bombas de calor

- 57 \_ Kits NUOS y NIMBUS
- 57 \_ kits NUOS y aire acondicionado

## 🏠 Energía solar térmica

- 59 \_ Soluciones en kit
- 61 \_ Colectores solares y componentes
- 63 \_ Accesorios de solar
- 66 \_ Acumuladores
- 67 \_ Accesorios acumuladores

## 🏠 Servicios

- 68 \_ Garantías
- 71 \_ Packs de mantenimiento
- 72 \_ Club My Team
- 73 \_ Logística
- 73 \_ Condiciones de venta

## Contacta con nosotros

910 602 442 Información general

93 492 10 24 Oficina Técnica





Un mundo más sostenible  
**empieza en tu hogar**

# Hogar del **confort sostenible**

## **Nuestro Planeta, nuestro Hogar**

En un mundo cada vez más conectado donde el “yo” se está convirtiendo en “nosotros” y lo “mío” se está convirtiendo en “nuestro”, el concepto de hogar también está redefiniendo sus límites: se extiende más allá de la idea de un espacio privado para incluir todo el planeta.

“Familia”, “protección”, “comodidad” y “bienestar”, valores universalmente reconocidos como sinónimos de hogar y valores centrales de nuestra marca, hoy tienen matices más diversos e inclusivos que reflejan formas más sostenibles de vivir la vida, trabajar y cuidar. relaciones de todas las formas. Nosotros en Ariston. quienes hemos puesto el hogar en el centro de nuestro trabajo desde nuestra fundación y utilizado en nuestro logotipo, estamos nuevamente listos para abrazar y acompañar este cambio. Para acercarnos aún más a nuestros clientes y transmitir mejor nuestro renovado compromiso con la sostenibilidad, **hemos definido un nuevo posicionamiento de marca.**

## **Confort Sostenible**

**Creemos que todo hogar merece ser un remanso de comodidad. Donde puedes relajarte junto a los que amas.** Donde la temperatura del aire y del agua sea perfecta para usted, independientemente del clima, sin tener que pensar en ello ni preocuparse por el costo para su hogar o el medio ambiente en general.

**En Ariston, desarrollamos las tecnologías más recientes, eficientes y renovables en soluciones de confort accesibles y conectadas** que utilizan la menor cantidad de energía posible y están diseñadas para una fácil instalación, operación y mantenimiento. Crear más comodidad con menos energía es el desafío que nos planteamos todos los días y que medimos nuestro progreso cada año.

**De origen italiano, apreciamos el hogar como el centro de la familia,** por lo que nos aseguramos de que cada componente sea seguro y confiable, que cada producto pueda configurarse para las necesidades de cada familia, que esté respaldado por el asesoramiento y el servicio de expertos durante toda su vida útil y se vea bien incluso en el entorno más elegante.

**Como uno de los primeros fabricantes de equipos de calefacción a nivel mundial, ahora nos sentimos como en casa en casi todas las partes del mundo.** y porque vemos el mundo como nuestro hogar, tratamos el planeta con el mismo respeto que los hogares que nos acogen. Así que nada puede estropear este sentimiento de “no hay lugar como el hogar”.



# ¿Por qué elegir Ariston?

## Somos un **especialista global del confort.**

Destacando como un **líder global en calefacción y calentamiento de agua con más de 90 años de experiencia**, Ariston cuenta con una extensa cartera de productos y servicios igualmente enfocada al suministro soluciones de calefacción y agua caliente de energías renovables y de alta eficiencia. Con

su capacidad comprobada de reconocer y satisfacer necesidades locales de todos los países donde tiene presencia, **millones de familias alrededor del mundo confían y le dan la bienvenida a nuestra empresa**, mientras que también somos la **opción preferida por miles de profesionales.**





## Somos expertos en **soluciones renovables y de alta eficiencia.**

El confort sostenible se encuentra en el corazón de nuestra empresa y nuestro compromiso es proporcionar a nuestros clientes productos y sistemas que **generan calor y agua caliente de la manera más eficiente y renovable posible**, cualquiera sea su fuente de energía. Elegir a Ariston significa acceder a una amplia gama de alto rendimiento y soluciones fáciles de usar que no sólo jugará un papel importante en la reducción de la factura energética, sino también representan la actualización perfecta para un hogar más sostenible gracias a **la conectividad smart y las últimas tecnologías** siendo desarrolladas para calefacción y calentamiento de agua respetuosos con el medio ambiente.



Amplia oferta de última generación en **bombas de calor para calefacción y agua caliente y solar**

**2.5%** de los ingresos invertidos anualmente en I+D con un enfoque creciente en productos renovables\*

Sistemas

### **híbridos eficientes**

adaptados a cada necesidad

Conectividad en todos los segmentos de Calefacción y Agua Caliente

**79%**

de facturación viene de productos innovadores (menores de 5 años)\*

### Compromiso con el I+D

(Hidrógeno, bomba de calor, respuesta a la demanda, refrigerantes naturales)

\*Los datos se refieren al Grupo Ariston

## Estamos dedicados a la calidad duradera

Nuestros productos y soluciones están hechos para durar, por lo que son de la más alta calidad. Logramos esto utilizando los mejores componentes y materiales disponibles y mediante controles rigurosos que se llevan a cabo antes, durante y después de la producción. Para máxima serenidad, cada producto que vendemos viene con una sólida garantía. Pero no solo eso, cualquiera que compre uno de nuestros productos puede estar seguro de que siempre habrá un punto de contacto disponible para tratar cualquier cosa.

Se aplican altos estándares de calidad a todos nuestros procesos y funciones: nuestras instalaciones están involucradas en un proceso continuo de desempeño y monitoreo de calidad, mejorando constantemente todos los aspectos de la fabricación, el mantenimiento de la planta y la logística de distribución.



### 100%

Productos revisados y probados

### >95%

de nuestros productos no requieren intervenciones técnicas en sus primeros 5 años de servicio\*

Alta calidad  
**servicio postventa**  
siempre disponible

---

**Garantías**  
efectivas

\*Los datos se refieren al Grupo Ariston

## Somos campeones **del hogar y del planeta.**

De origen italiano, desde su fundación en 1930, Ariston ha sido sinónimo de innovación y sostenibilidad y se ha visto impulsado por la misión de hacer de cada hogar un refugio de confort, manteniendo un fuerte enfoque en el medio ambiente. Como marca líder global, ahora nos sentimos como en casa en casi todas las

partes del mundo. Y debido a que vemos el mundo como el hogar que todos compartimos, desarrollamos productos y soluciones que representan una forma accesible y efectiva para que cualquier persona mejore y disfrute la vida en el hogar mientras toma decisiones más responsables y conscientes de la energía.



# Cree en la **sostenibilidad**

Nuestro propósito es proporcionar **a todos, en cada esquina del mundo, calefacción de alta calidad y soluciones de calentamiento de agua, mientras se protege el medio ambiente.**

Para ello, hemos situado la eficiencia energética y las tecnologías que utilizan energía procedente de fuentes renovables en el centro de nuestra estrategia de crecimiento sostenible, actuando de forma coherente con

los objetivos de desarrollo sostenible avalados por la Asamblea General de las Naciones Unidas.

Este compromiso se refleja en el esfuerzo que invertimos en desarrollar productos, soluciones y procesos eficientes y sostenibles que puedan contribuir de manera decisiva a reducir el consumo energético y el impacto ambiental sin renunciar al confort



# OBJETIVOS DE DESARROLLO SOSTENIBLE



Los impactos económicos, sociales y ambientales generados a través de las operaciones de Ariston Thermo Group contribuyen a 9 de los 17 objetivos de desarrollo sostenible, que incluyen:

## Ciudades y comunidades sostenibles

El compromiso de Ariston Thermo Group con las soluciones energéticamente eficientes permitirá a los ciudadanos utilizar energía limpia en su máximo potencial. La sustitución de productos de baja eficiencia por las nuevas tecnologías de alta eficiencia de Ariston permitirá reducir las emisiones de dióxido de carbono en más de 3,4 millones de toneladas para 2022\*.

## Consumo y producción responsables

Todas nuestras plantas de producción en todo el mundo están en el centro del plan de eficiencia energética de Ariston Thermo Group. Se trata de una estrategia a largo plazo que ha permitido al Grupo alcanzar en 2019 un resultado destacable: más de 10.000 toneladas de CO2 equivalente evitadas gracias a la eficiencia energética de los procesos productivos.

## Acción climática

Durante 2019, Ariston Comfort Zone, una casa modular equipada con la tecnología más avanzada y eficiente de Ariston, permitió a un grupo de investigadores de la Universidad de Copenhague encargados de estudiar cómo está afectando el cambio climático al ecosistema ártico realizar 22 nuevos estudios.

## Servicios conectados

# Disfruta de una conectividad perfecta

La gama de productos de Ariston incluye una variedad de soluciones habilitadas para Wi-Fi dedicadas a la comodidad.

Nuestros sistemas de agua caliente y calefacción, diseñados para brindar conectividad permanente, se pueden controlar de forma remota con un teléfono inteligente o mediante las principales plataformas de hogares inteligentes\*.

## La llave de tu casa inteligente

Los productos Ariston, junto con otros electrodomésticos, lo ayudarán a hacer realidad su proyecto de hogar inteligente. Las ventajas de tener un hogar conectado son muchas, y habrá muchas más en los próximos años. Busque los productos compatibles con Ariston NET y Aqua Ariston NET para beneficiarse de todos ellos, ahora y en el futuro.

Independientemente de su estilo de vida, administrar su comodidad personal nunca ha sido tan natural.

/ Aplicación Ariston NET para productos de calefacción conectados

/ Aplicación Aqua Ariston NET para calentadores de agua conectados

\*El control por voz y la integración de Apple/Amazon/Google están disponibles para productos de calefacción seleccionados. Consulte las páginas del producto para obtener detalles sobre la compatibilidad.





powered by  
**Artificial  
Intelligence**



Ariston NET

# El hogar se vuelve más inteligente, la vida se vuelve más simple.



Con la aplicación Ariston NET, ajustar la temperatura de su sistema Ariston, optimizar el consumo y resolver problemas nunca ha sido tan fácil. Con la adición de capacidades de IA, la aplicación ahora está lista para brindar más libertad y facilidad a su hogar, llevando su comodidad y tranquilidad al siguiente nivel.



## Comodidad a tu alcance

Establece un horario, enciende/apaga tus productos, activa el modo vacaciones y mucho más directamente desde tu smartphone o incluso con el sonido de tu voz\*. Disfruta de una programación inteligente para mayor comodidad gracias a la IA y la tecnología de geo-cercas. Y para simplificar aún más su vida, pídale a la aplicación que reconozca las características térmicas de su casa para volver siempre a una casa cálida.

## Controla tu consumo y ahorra energía

Los informes detallados disponibles en la aplicación le permiten comprender sus patrones de consumo de energía. Para que puedas ser más consciente de la energía y ahorrar hasta un 25 %\*\* en las facturas, al mismo tiempo que contribuyes a un futuro sostenible para nuestro planeta.

## Soporte siempre disponible con cuidado activo

Reciba una notificación automática en tiempo real en caso de falla del sistema y resuelva cualquier problema de inmediato. Además, al activar la asistencia remota de Ariston NET, su centro de servicio podrá monitorear su sistema y corregir fallas antes de que experimente algún inconveniente. Y gracias a la IA, la aplicación ahora puede incluso predecir un error por adelantado e informarte de antemano a través de una notificación.

\*El control por voz y la integración de Apple/Amazon/Google están disponibles para productos de calefacción seleccionados.

\*\*Ahorro estimado de hasta un 25 % por día, en comparación con los productos mecánicos estándar de Ariston



**Termos  
híbridos**

# Termos híbridos

MODELO	POTENCIA W	DIMENSIONES (alto x ancho x fondo) mm	INSTALACIÓN	CLASE ErP ACS de F a A+	PERFIL CONSUMO	CÓDIGO	PRECIO €
--------	---------------	---	-------------	-------------------------------	-------------------	--------	----------

## LYDOS HYBRID \*



Termo híbrido de clase A que combina el uso de resistencia eléctrica y bomba de calor para conseguir mayor confort y eficiencia con el modo iMemory. Sustitución directa de un termo eléctrico convencional de la misma capacidad quedando las tomas hidráulicas ocultas. Ánodo electrónico PROTECH, resistencia blindada vitrificada, cómodo y completo display LCD. 3 años garantía total y 5 años de calderín sin revisión del ánodo. Amplía la garantía en [serviciotecnicooficial.ariston.com](http://serviciotecnicooficial.ariston.com)

80	1.200	1.032 x 465 x 465	Vertical	A	M	3629052	973,00
100	1.200	1.176 x 465 x 465	Vertical	A	M	3629053	1.038,00

\* Producto a sustituir por Lydos Hybrid WIFI

## LYDOS HYBRID WIFI \*



Termo híbrido de clase A que combina el uso de resistencia eléctrica y bomba de calor para conseguir mayor confort y eficiencia con el modo iMemory. Sustitución directa de un termo eléctrico convencional de la misma capacidad quedando las tomas hidráulicas ocultas. Ánodo electrónico PROTECH, resistencia blindada vitrificada, cómodo y completo display LCD. Producto con WIFI, control remoto gracias a la APP Aqua Ariston Net (información duchas disponibles, temperatura, modo, programación, informes, etc.). 3 años de garantía total y 5 de calderín sin revisión del ánodo. Amplía la garantía en [serviciotecnicooficial.ariston.com](http://serviciotecnicooficial.ariston.com)

WIFI-80	1.200	1.009X465X465	Vertical	A	M	3629064	973,00
WIFI-100	1.200	1.153X465X465	Vertical	A	M	3629065	1.038,00

\* Nuevo, consultar disponibilidad.

## ACCESORIOS PARA TERMOS HÍBRIDOS

	CÓDIGO	PRECIO €
<b>KIT DE 5 SOPORTES UNIVERSAL INSTAFIX</b> Sustituye a cualquier termo sin tener que hacer nuevos agujeros en la pared: 1º. retira el termo existente, 2º. coloca INSTAFIX, 3º. cuelga Lydos Hybrid	3208080	50,00
<b>DEPÓSITO DE RECOGIDA DE CONDENSADOS</b> Cuando no haya disponible un desagüe donde conducir los condensados, coloca el depósito de recogida en la parte inferior de Lydos Hybrid. Con una capacidad de 6,5 litros, se irán acumulando durante más de una semana y una vez lleno el producto avisa al usuario a través del display para que lo vacíe.	3629055	67,00
<b>GRUPO DE SEGURIDAD HIDRÁULICO 1/2"</b>	877084	34,00
<b>SIFÓN 1"</b>	877086	6,00

## LYDOS HYBRID cada día el agua caliente cuesta la mitad

Un termo eléctrico convencional, puede suponer el 25% del consumo de electricidad de una vivienda. Si a la hora de elegir la nevera o el aire acondicionado, la mayoría de los usuarios elige productos de alta eficiencia, la mejor opción para ser coherente también es hacerlo con termos más eficientes: **Lydos Hybrid es la única solución del mercado de termos para fomentar la coherencia energética de los hogares.**



### / LYDOS HYBRID ES EL PRIMER TERMO ELÉCTRICO DE CLASE A

Lydos Hybrid te permite ahorrar el 50% de energía respecto a un termo de clase B gracias a la tecnología híbrida gestionada de forma por la función i-Memory.

Con el ahorro obtenido en la factura de la luz se amortiza la compra del termo híbrido en tan solo 2 años.



## CONECTIVIDAD

### / CONFORT A MEDIDA, DOMINIO ABSOLUTO.

La App Aqua Ariston Net te conecta con tu Lydos Hybrid Wifi estés donde estés.

Te proporciona el **máximo confort** y tranquilidad al poder controlarlo desde tú móvil y recibir notificaciones. Además, podrás hacer una programación semanal y ver informes de consumo, **consiguiendo todavía un mayor ahorro energético.**

\*\* En modalidad i-Memory, para un consumo total anual de una familia de 3 personas (dato obtenido a partir del estudio VHK Eco-Design of Water Heaters del 2007), con un perfil diario alineado con el tapping (perfil de consumo) M de la norma EN 16147 y el local mantenido a una temperatura media anual de 20°C. Precio de la energía considerado de 0,18€/kWh



**Agua caliente  
sanitaria**

# Termos eléctricos

## TERMOS PEQUEÑA CAPACIDAD

MODELO	POTENCIA W	DIMENSIONES (alto x ancho x fondo) mm	INSTALACIÓN	CLASE ErP ACS de F a A+	PERFIL CONSUMO	CÓDIGO	PRECIO €
--------	---------------	---	-------------	-------------------------------	-------------------	--------	----------



### ANDRIS LUX ECO

Máxima clase energética ERP del mercado, función ECO EVO, diseño exclusivo para integración en cualquier espacio, display de led intuitivo para visualización y regulación electrónica fácil de la temperatura, resistencia incoloy vitrificada anticorrosión y antical. 3 años garantía Total y 5 años en el calderín.

30 OR EU	1.500	446 x 446 x 406	Sobre lavamanos	A	S	3100552	382,00
----------	-------	-----------------	-----------------	---	---	---------	--------



### ANDRIS LUX

Regulación fácil de la temperatura, resistencia incoloy vitrificada anticorrosión y antical, calderín esmaltado al titanio a 850° C. 3 años garantía Total y 5 años en el calderín.

15 OR EU	1.200	360 x 360 x 346	Sobre lavamanos	A	XXS	3100348	279,00
30 OR EU	1.500	447 x 447 x 410	Sobre lavamanos	C	S	3100352	327,00



### ANDRIS R

Gama compacta con regulación mecánica de la temperatura, resistencia blindada de cobre, modelos sobre lavamanos y bajo lavamanos. 3 años garantía Total.

10 OR EU	1.200	360 x 360 x 276	Sobre lavamanos	A	XXS	3100327	184,00
15 OR EU	1.200	360 x 360 x 324	Sobre lavamanos	A	XXS	3100332	202,00
15 UR EU	1.200	360 x 360 x 324	Bajo lavamanos	B	XXS	3100548	229,00
30 OR EU	1.500	447 x 447 x 389	Sobre lavamanos	C	S	3100337	233,00

## TERMOS MEDIANA CAPACIDAD

Una nueva experiencia en agua caliente, con los modelos de termo eléctrico LYDOS & PRO1, con un diseño nuevo y renovado, con más disponibilidad de agua caliente y con más posibilidades de funcionamiento.



MODELO	POTENCIA W	DIMENSIONES (alto x ancho x fondo) mm	INSTALACIÓN	CLASE ErP ACS de F a A+	PERFIL CONSUMO	CÓDIGO	PRECIO €
--------	---------------	---	-------------	-------------------------------	-------------------	--------	----------

### LYDOS ECO

Termo inteligente con display de leds, función Eco EVO, regulación electrónica de la temperatura, resistencia blindada, con las nuevas prestaciones de la gama LYDOS (Waterplus, shower ready, TMAX), con conexiones hidráulicas parcialmente escondidas. 3 años garantía Total y 5 años en el calderín.

50 V EU	1.500	528 X 450 X 470	Vertical	B	M	3201863	292,00
80 V EU	1.500	733 X 450 X 470	Vertical	B	M	3201864	340,00
100 V EU	1.500	885 X 450 X 470	Vertical	B	M	3201865	374,00

Gama compatible con soporte universal instafix 3208080.

# Termos eléctricos

MODELO	POTENCIA W	DIMENSIONES (alto x ancho x fondo) mm	INSTALACIÓN	CLASE ErP ACS de F a A+	PERFIL CONSUMO	CÓDIGO	PRECIO €
--------	---------------	---	-------------	-------------------------------	-------------------	--------	----------

## PRO1 ECO DRY MULTIS

Termo inteligente con display de leds, función ECO EVO, doble resistencia envainada, multiposición (vertical y horizontal con las tomas a la izquierda), regulación electrónica de la temperatura y con las nuevas prestaciones de la gama PRO1 (Waterplus, shower ready y TMAX). 3 años garantía total y **7 calderín**.

30 SLIM EU	1.600 (2x800)	588 x 353 x 373	Multiposición	A	S	3700587	360,00
50 SLIM EU	1.800 (2x900)	837 x 353 x 373	Multiposición	B	M	3700588	376,00
<b>NUEVO</b> 50 EU	1.800 (2x900)	547x450x470	Multiposición	B	M	3201462	376,00
80 EU	1.800 (2x900)	758 x 450 x 470	Multiposición	B	M	3201998	417,00
100 EU	1.800 (2x900)	913 x 450 x 470	Multiposición	B	M	3201999	459,00
120 EU	1.800 (2x900)	1108 x 450 x 470	Multiposición	C	L	3700586	476,00

Nueva referencia 50 EU (3201462) consultar disponibilidad. Gama compatible con soporte universal Instafix 3208080.



## PRO1 ECO H

Termo inteligente con display de leds, función ECO EVO, regulación electrónica de la temperatura, resistencia blindada, posición horizontal y con las nuevas prestaciones de la gama PRO1 (Waterplus, shower ready y TMAX). 3 años garantía Total y 5 años en el calderín.

80 H EU	1.500	450 x 758 x 470	Horizontal	B	M	3201955	340,00
100 H EU	1.500	450 x 913 x 470	Horizontal	B	M	3201952	374,00



## PRO1 R DRY MULTIS \*

Termo con regulación exterior y mecánica de la temperatura, resistencia envinada, multiposición (vertical y horizontal con las tomas a la izquierda). 3 años de garantía total.

50 ES EU	1000	543X450X450	Multiposición	C	M	3201597	295,00
80 ES EU	1500	748X450X450	Multiposición	C	M	3201598	329,00
100 ES EU	1500	900X450X450	Multiposición	C	L	3201599	367,00

Producto nuevo. Consultar disponibilidad.. Gama compatible con sosporte universal Instafix 3208080.



## PRO1 R

Termo con regulación exterior y mecánica de la temperatura, resistencia blindada, calderín esmaltado con un tratamiento a 850°C. 3 años de garantía total.

50 V ES EU	1.500	573 x 450 x 480	Vertical	C	M	3201926	228,00
80 V ES EU	1.500	778 x 450 x 480	Vertical	C	M	3201927	264,00
100 V ES EU	1.500	918 x 450 x 480	Vertical	C	L	3201928	293,00
80 H ES EU	1.500	450 x 748 x 480	Horizontal	C	M	3201929	264,00
100 H ES EU	1.500	450 x 918 x 480	Horizontal	C	M	3201930	293,00

Gama compatible con soporte universal Instafix 3208080



## PRO1 R VTD / PRO R EVO VTS

Termo con serpentín de intercambio, regulación exterior y mecánica de la temperatura, resistencia blindada, calderín esmaltado con tratamiento a 850°C. 3 años de garantía total.

80 VTD EU	1.800	748 x 450 x 480	Vertical	C	M	3201908	378,00
100 VTD EU	1.800	918 x 450 x 480	Vertical	C	L	3201909	419,00
150 VTS EU	2.000	1.173 x 505 x 531	Vertical	C	L	3060650	834,00
200 VTS EU	2.500	1.489 x 505 x 531	Vertical	C	L	3060651	987,00

Gama compatible con soporte universal instafix 3208080 hasta 100 litros



## ECO DRY MULTIS



TEMPERATURA  
ULTRA PRECISA



ASEGURA LA  
DISPONIBILIDAD  
DE AGUA CALIENTE



+16%  
DE AGUA  
CALIENTE

# Termos eléctricos

## TERMOS GRAN CAPACIDAD



### PRO ZEN

Termo con resistencia cerámica envainada, máxima durabilidad con ánodo activo de titanio Protech, diámetros slim en modelos 150-200 l (Ø 530 mm). 3 años garantía total y 5 de calderín.

MODELO	POTENCIA W	DIMENSIONES (alto x ancho x fondo) mm	INSTALACIÓN	CLASE ErP ACS de F a A+	PERFIL CONSUMO	CÓDIGO	PRECIO €
150 V EU	1.800	1.160 x 530 x 545	Vertical	C	M	3000324	682,00
200 V EU	2.400	1.463 x 530 x 545	Vertical	C	L	3000349	779,00
300 ST EU	3.000	1.970 x 570 x 630	Vertical/Suelo	C	L	3000685	1.153,00



### PRO B V/H

Termo con resistencia blindada y ánodo de magnesio de grandes dimensiones, calderín esmaltado con un tratamiento a 850°C. 3 años de garantía total.

MODELO	POTENCIA W	DIMENSIONES (alto x ancho x fondo) mm	INSTALACIÓN	CLASE ErP ACS de F a A+	PERFIL CONSUMO	CÓDIGO	PRECIO €
150 V EU	1.800	1.020 x 560 x 575	Vertical	C	M	3000361	585,00
200 V EU	2.200	1.280 x 560 x 575	Vertical	C	L	3000362	644,00
150 H EU	2.000	570 x 1.020 x 585	Horizontal	C	L	3010896	585,00
200 H EU	2.000	570 x 1.290 x 585	Horizontal	C	L	3010900	644,00

Compatible con trípode para instalación vertical sobre suelo Ø 505-530-555-560 mm con código 3018067



### PRO B STI

Termo de instalación sobre suelo con resistencia blindada y ánodo de magnesio de grandes dimensiones, regulación exterior de la temperatura, conexión trifásica de serie, calderín esmaltado con un tratamiento a 850°C. 3 años de garantía total.

MODELO	POTENCIA W	DIMENSIONES (alto x ancho x fondo) mm	INSTALACIÓN	CLASE ErP ACS de F a A+	PERFIL CONSUMO	CÓDIGO	PRECIO €
500 STI EU	6.000	1.937 x 751 x 860	Vertical/Suelo	C	XL	3070544	2.526,00

## ACCESORIOS PARA TERMOS ELÉCTRICOS

	CÓDIGO	PRECIO €
KIT DE 5 SOPORTES UNIVERSAL INSTAFIX	3208080	50,00
TRÍPODE PARA INSTALACIÓN VERTICAL SOBRE SUELO Ø 505-530-555-560 mm	3018067	50,00

## Garantías



Total 3 años\* incluye mano de obra, desplazamiento y piezas

Calderín 5 ó 7 años\* garantía del calderín de hasta 7 años según modelos

\* Registro previo del producto en [www.ariston.com/es](http://www.ariston.com/es) para activar la garantía comercial.

# Calentadores a gas



## ESTANCO BAJO NOx

MODELO	GAS	DIMENSIONES (alto x ancho x fondo) mm	CLASE ErP ACS de F a A+	PERFIL CONSUMO	CÓDIGO	PRECIO € Calentador sin salida de humos	PRECIO € Total*
--------	-----	---	-------------------------------	-------------------	--------	---	--------------------

### NEXT EVO X SFT



Calentador estanco bajo NOx, termostático, electrónico con botón Eco con amplio display LCD y regulación de temperatura grado a grado

11 SFT EU	Nat	570 x 345 x 165	A	M	3632435	445,00	480,00
11 SFT EU	But/Prop	570 x 345 x 165	A	M	3632436	445,00	480,00
16 SFT EU	Nat	570x 345 x 187	A	XL	3632437	550,00	585,00
16 SFT EU	But/Prop	570x 345 x 187	A	XL	3632438	550,00	585,00

\* El precio total incluye el kit de evacuación de humos horizontal Ø 60/100 mm 3319048, que se tiene que pedir junto con el código del calentador.

## ACCESORIOS NEXT EVO X SFT

Sistemas de aspiración-descarga con tubos coaxiales Ø 60/100 mm	CÓDIGO	PRECIO €
KIT SALIDA COMPLETA HORIZONTAL Ø60/100 MM CON TOMA PARA ANÁLISIS DE LA COMBUSTIÓN + TRAMO RECTO 750 MM + TERMINAL DE DESCARGA HORIZONTAL	3319048	35,00
KIT ADAPTADOR PARA SALIDA VERTICAL Ø60/100 MM CON TOMA PARA ANÁLISIS DE LA COMBUSTIÓN + TRAMO RECTO 750MM + TERMINAL DE DESCARGA HORIZONTAL	3319050	48,00
TERMINAL DE DESCARGA VERTICAL Ø60/100	3318855	78,00
CODO M/H 90° 60/100 mm	3318003	28,00
PROLONGACIÓN COAXIAL M/H 1.000	3318005	34,00
KIT ADAPTADOR PARA INSTALACIÓN B33 Ø60/100 CON TOMA PARA ANÁLISIS DE LA COMBUSTIÓN	3319479	48,00
ADAPTADOR RECTO Ø60/100 CON TOMA ANÁLISIS DE COMBUSTIÓN (PARA SALIDA VERTICAL)	3301541	22,00
Sistemas de aspiración-descarga con tubos separados Ø 80/80 mm		
ADAPTADOR DE Ø60/100 MM A TUBOS SEPARADOR Ø80/80 MM	3318034	39,00
PROLONGACIÓN Ø 80 L = 1000 M/H	3318023	23,00
CODO Ø 80 90° -2 PIEZAS	3318019	50,00



## ATMOSFÉRICO BAJO NOx

MODELO	GAS	DIMENSIONES (alto x ancho x fondo) mm	CLASE ErP ACS de F a A+	PERFIL CONSUMO	CÓDIGO	PRECIO €
--------	-----	---	-------------------------------	-------------------	--------	----------

### FAST R X



Calentador de tiro natural bajo NOx. Encendido con batería (pilas incluidas) y sin llama piloto. Modulación de la temperatura a partir del caudal del agua para un mayor confort. Reguladores manuales de potencia de gas y caudal del agua.

11 NAT EU	Nat	617X310X211	A	M	3632412	330,00
11 GLP EU	But/Prop	617X310X211	A	M	3632413	330,00

/ SISTEMA DE PROTECCIÓN  
MÁXIMA SEGURIDAD

/ FÁCIL DE USAR

/ LA MEJOR RELACIÓN  
CALIDAD PRECIO





# Acumuladores a gas

## ESTANCO TIRO FORZADO BAJO NOX

MODELO	INSTALACIÓN	POTENCIA kW	DIMENSIONES (alto x ancho x fondo) mm	CLASE ErP ACS de F a A+	PERFIL CONSUMO	CÓDIGO	PRECIO €
--------	-------------	----------------	--	-------------------------------	-------------------	--------	----------

### S/SGA FF X

Acumulador a gas bajo NOx de cámara estanca y evacuación de humos de tiro forzado. Predispuesto para salida coaxial Ø60/100 con distancia máxima de 5 metros. Cuenta con encendido electrónico, calderín esmaltado al titanio, regulador de temperatura externo, ánodo de magnesio, función antihielo. Incluye cable de conexión eléctrica. Preparado para funcionamiento con Gas Natural.

80	Mural / Vertical	5	965 x 495 x 520	A	M	3211011	2.070,00
100	Mural / Vertical	5	1.112 x 495 x 520	A	M	3211012	2.143,00

La salida de humos del producto es horizontal. Para una salida completa horizontal 60/100, recomendamos el uso de 3301541 (adaptador con toma de análisis) + 107061 (terminal salida horizontal)

### SGA OPTIMA VX

Acumulador a gas bajo NOx de cámara estanca y evacuación de humos de tiro forzado. Predispuesto para salida coaxial Ø60/100. Cuenta con encendido electrónico, calderín esmaltado al titanio, regulador de temperatura externo, termostato electrónico y sonda NTC, ánodo de magnesio y ánodo electrónico Protech, función antihielo y antilegionela. Tiene toma para la recirculación. Incluye cable de conexión eléctrica.

160	Suelo / Vertical	10	1.510 x 495 x 575	B	L	3211022	3.106,00
200	Suelo / Vertical	10	1.730 x 495 x 575	B	L	3211023	3.424,00

La salida de humos del producto es horizontal. Para una salida completa horizontal 60/100, recomendamos el uso de 3301541 (adaptador con toma de análisis) + 107061 (terminal salida horizontal)

## ATMOSFÉRICO TIRO NATURAL BAJO NOx

MODELO	INSTALACIÓN	POTENCIA kW	DIMENSIONES (alto x ancho x fondo) mm	CLASE ErP ACS de F a A+	PERFIL CONSUMO	CÓDIGO	PRECIO €
--------	-------------	----------------	--	-------------------------------	-------------------	--------	----------

### S/SGA X

Acumulador a gas bajo NOx de cámara atmosférica y evacuación de humos de tiro natural. Cuenta con encendido piezoeléctrico (sin cable de conexión eléctrica), válvula de gas con triple seguridad, calderín esmaltado al titanio, regulador de temperatura externo y ánodo de magnesio. Preparado para funcionamiento con Gas Natural y con Butano/Propano mediante kit de transformación incluido de serie.

100	Mural / Vertical	5	1.045 x 495 x 520	B	M	3211002	1.241,00
-----	------------------	---	-------------------	---	---	---------	----------

### SGA X

Acumulador a gas bajo NOx de cámara atmosférica y evacuación de humos de tiro natural. Cuenta con encendido piezoeléctrico (sin cable de conexión eléctrica), válvula de gas con triple seguridad, calderín esmaltado al titanio, regulador de temperatura externo y ánodo de magnesio. Tiene toma para la recirculación. Preparado para funcionamiento con Gas Natural y con Butano/Propano mediante kit de transformación incluido de serie.

160	Suelo / Vertical	9,5	1.450 x 495 x 520	B	L	3211165	1.585,00
200	Suelo / Vertical	9,5	1.700 x 495 x 520	B	XL	3211166	1.762,00
300	Suelo / Vertical	16	1.760 x 630 x 680	B	XXL	3211118	3.706,00

# Acumuladores a gas

## ACCESORIOS PARA ACUMULADORES A GAS

Accesorios Ø60/100	S/SGA FF X	SGA OPTIMA VX	S/SGA X SGA X	CÓDIGO	PRECIO €
ADAPTADOR RECTO Ø60/100 CON TOMA ANÁLISIS DE COMBUSTIÓN (PARA SALIDA HORIZONTAL)	●	●		3301541	23,00
KIT SALIDA COAX. HORIZONTAL Ø60/100 1M	●	●		107061	48,00
CODO M/H 90° Ø60/100 (no sirve como primer codo)	●	●		3318003	29,00
2 CODOS DE 45° COAXIAL Ø60/100	●	●		3318004	48,00
PROLONGACIÓN COAXIAL Ø60/100 M/H L=1.000	●	●		3318005	35,00
PROLONGACIÓN COAXIAL Ø60/100 M/H L=500	●	●		3318006	21,00
ADAPTADOR Ø60/100MM CON TOMA DE RECOGIDA DE CONDENSADOS	●	●		3318008	34,00
Accesorios Ø80					
KIT DE DESDOBLADO DE COAXIAL Ø60/100 A Ø80/80	●	●		107543	59,00
CODO Ø80 M/H 90°	●	●	●	3318019	52,00
PROLONGACIÓN Ø80 M/H LONGITUD L=1.000	●	●	●	3318023	24,00
TERMINAL DE ASPIRACIÓN HORIZONTAL Ø80	●	●	●	3318028	6,00
TERMINAL DE ASPIRACIÓN HORIZONTAL Ø80 DE ACERO INOXIDABLE	●	●	●	3318027	12,00
ADAPTADOR RECTO Ø80 CON TOMA RECOGIDA DE CONDENSADOS	●	●	●	3318026	50,00
Accesorios hidráulicos					
GRUPO DE SEGURIDAD HIDRÁULICO 3/4"	●	●	●	877085	28,00
SIFÓN 1"	●	●	●	877086	7,00



**Calefacción**

# Calderas de condensación

MODELO	GAS	DIMENSIONES (alto x ancho x fondo) mm	CLASE ErP Calef./ACS de D a A+++/de F a A+	PERFIL CONSUMO	CÓDIGO	PRECIO € Solo caldera	PRECIO € Total*
--------	-----	---	--	-------------------	--------	--------------------------	--------------------

## ALTEAS ONE NET

## SISTEMA PER4MANCE



Caldera de condensación de diseño exclusivo, funciones AUTO y CONFORT, programación horaria, bomba de alta eficiencia, regulación automática del tipo de gas (Gas Nat. y Prop.), amplio display LCD con interfaz táctil, rango de modulación 1:10, exclusivo intercambiador XTRATECH de acero inoxidable con sección aumentada, sonda ambiente modulante CUBE y SONDA EXTERNA incluidos de serie. Con conectividad ARISTON NET integrada. Compatible con el control por voz de Google Assistant y Amazon Alexa. Además, añadiendo una sonda Cube S net, se consigue control por voz con Apple HomeKit. Disponible servicio exclusivo de 7 AÑOS de garantía TOTAL, mantenimiento anual y asistencia técnica online. A contratar durante la puesta en marcha gratuita a través del Centro de Asistencia Técnica Oficial Ariston.

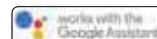

24 FF EU	NAT/GPL	745 x 400 x 315	A+/A	XL	3301058	2.511,00	2.599,00
30 FF EU	NAT/GPL	745 x 400 x 385	A+/A	XL	3301059	2.664,00	2.752,00
35 FF EU	NAT/GPL	745 x 400 x 385	A+/A	XXL	3301060	2.887,00	2.975,00

\* El precio total incluye el kit 3 grifos 3318285 y kit evacuación de humos gris 3319163.

## GENUS ONE NET

## SISTEMA PER4MANCE



Caldera de condensación, funciones AUTO y CONFORT, programación horaria, bomba de alta eficiencia, regulación automática del tipo de gas (Gas Nat. y Prop.), amplio display LCD con interfaz táctil, rango de modulación 1:10, exclusivo intercambiador XTRATECH de acero inoxidable con sección aumentada, CUBE S-NET (con conectividad ARISTON NET y lectura de la temperatura exterior via web) incluido de serie. Compatible con el control por voz de Google Assistant, Apple HomeKit y Amazon Alexa.

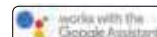

24 FF EU	NAT/GPL	745 x 400 x 315	A+/A	XL	3301113	2.352,00	2.428,00
30 FF EU	NAT/GPL	745 x 400 x 385	A+/A	XL	3301114	2.586,00	2.662,00
35 FF EU	NAT/GPL	745 x 400 x 385	A+/A	XXL	3301115	2.797,00	2.873,00

\* El precio total incluye el kit 3 grifos 3318285 y kit evacuación de humos 3318073

## GAMA ONE, SISTEMA PER4MANCE

### RENDIMIENTO EXCLUSIVO GRACIAS A CUATRO TECNOLOGÍAS

#### / INTERCAMBIADOR XTRATECH. CALEFACCIÓN QUE DURA.

Gracias al nuevo diseño del intercambiador, aumenta la sección del tubo, lo que asegura que el agua circule mejor para aumentar el rendimiento de calefacción. Siempre como el primer día, por más años que pasen.

#### / EFICIENCIA ABSOLUTA. CLASE ENERGÉTICA A+

Gracias al innovador sistema de ignición, la tecnología de condensación ONE y los accesorios de termostatación, se mejora la eficiencia, la seguridad y el rendimiento elevándolos hasta la clase energética A+.

#### / SIEMPRE CONECTADO CON ARISTON NET.

Una nueva generación de conectividad para configurar, gestionar y controlar fácilmente el sistema, consiguiendo un gran ahorro anual de energía, con un técnico siempre disponible.

#### / CONTROL TOTAL PARA EL MÁXIMO CONFORT.

Un conjunto único de funciones inteligentes e innovadoras para satisfacer cada una de tus necesidades de confort.

# Calderas de condensación

MODELO	GAS	DIMENSIONES (alto x ancho x fondo) mm	CLASE ErP Calef./ACS de D a A+++/de F a A+	PERFIL CONSUMO	CÓDIGO	PRECIO € Solo caldera	PRECIO € Total*
--------	-----	---	--	-------------------	--------	--------------------------	--------------------



## CLAS ONE

## SISTEMA PER4MANCE

Caldera de condensación, funciones AUTO y CONFORT, display LCD, rango de modulación 1:7, bomba de alta eficiencia, intercambiador XTRATECH de acero inoxidable con sección aumentada.

24 FF EU	Nat/Prop**	745 x 400 x 315	A/A	XL	3301021	1.834,00	1.910,00
30 FF EU	Nat/Prop**	745 x 400 x 385	A/A	XL	3301022	2.071,00	2.147,00
35 FF EU	Nat/Prop**	745 x 400 x 385	A/A	XL	3301023	2.406,00	2.482,00

\* El precio total incluye el kit 3 grifos 3318285 y kit evacuación de humos 3318073

\*\* Kit de transformación a gas propano incluido de serie



## CLAS ONE SYSTEM

## SISTEMA PER4MANCE

Caldera de condensación solo calefacción, función AUTO, display LCD, rango de modulación 1:7, bomba de alta eficiencia, intercambiador de acero inoxidable XTRATECH con sección aumentada. Incluye válvula de 3 vías y sonda para acumulador ACS.

24 FF EU	Nat/Prop**	745 x 400 x 315	A/-	-	3301031	1.656,00	1.732,00
35 FF EU	Nat/Prop**	745 x 400 x 385	A/-	-	3301032	2.036,00	2.112,00

\* El precio total incluye el kit 3 grifos 3318285 y kit evacuación de humos 3318073

\*\* Kit de transformación a gas propano incluido de serie



## CLAS ONE B

## SISTEMA PER4MANCE

Caldera de condensación con 40 litros de acumulación, display LCD, rango de modulación 1:7, bomba de alta eficiencia, intercambiador de acero inoxidable XTRATECH con sección aumentada, función Auto

35 FF EU	Nat/Prop**	900 x 600 x 474	A/A	XL	3301212	3.257,00	3.436,00
----------	------------	-----------------	-----	----	---------	----------	----------

\* El precio total incluye la barra de conexiones 3678482 y kit evacuación de humos 3318073

\*\* Kit de transformación a gas propano incluido de serie



## CLAS ONE EXT

## SISTEMA PER4MANCE

Caldera de condensación con microacumulación para instalación exterior, rango de modulación 1:7, centralita Sensys y sonda externa incluida de serie, bomba de alta eficiencia, intercambiador de acero inoxidable XTRATECH con sección aumentada, función Auto

25 FF EU	Nat/Prop**	770 x 505 x 240	A+/A	XL	3301228	1.943,00	2.019,00
----------	------------	-----------------	------	----	---------	----------	----------

\* El precio total incluye el kit 3 grifos 3318285 y kit evacuación de humos 3318073

\*\* Kit de transformación a gas propano incluido de serie



## CARES S

Caldera de condensación mixta instantánea display digital, rango de modulación 1:5, bomba de alta eficiencia, intercambiador de acero inoxidable. Diseño robusto con envolvente metálica, panel fonoabsorbente y manómetro frontal. Preparada para gas natural, compatible con propano.

24	Nat/Prop**	745 x 400 x 319	A/A	XL	3301637	1.580,00	1.656,00
30	Nat/Prop**	745 x 400 x 319	A/A	XL	3301638	1.785,00	1.861,00

\* El precio total incluye el kit 3 grifos 3318285 y kit evacuación de humos 3318073

\*\* Kit de transformación a gas propano incluido de serie.

## GENUS PREMIUM EVO HP

Caldera de condensación sólo calefacción de alta potencia para instalación individual o en cascada con amplio display LCD, rango de modulación 1:4, bomba de alta eficiencia, intercambiador de acero inoxidable y función Auto. Instalación en cascada hasta 900 kW.







45 FF EU	Nat/Prop*	770 x 440 x 490	A/-	-	3581564	3.961,00	-
65 FF EU	Nat/Prop*	770 x 440 x 490	A/-	-	3581565	4.591,00	-
85 FF EU	Nat/Prop*	888 x 465 x 585	-	-	3581566	5.602,00	-
115 FF EU	Nat/Prop*	888 x 465 x 585	-	-	3581568	6.847,00	-
150 FF EU	Nat/Prop*	888 x 465 x 697	-	-	3581569	8.289,00	-

\* Kit de transformación a gas propano incluido de serie







# Equipos de control y regulación

## TERMORREGULACIÓN MODULANTE CON HILOS

MODELO	DESCRIPCIÓN	CÓDIGO	PRECIO €
  	<p><b>CUBE S-NET</b> Centralita con hilos para control remoto modulante via WI-FI</p> <p>Sonda ambiente modulante de diseño italiano y protocolo de comunicación BusBridgenet, display LCD con interfaz táctil, Conectividad Ariston NET integrada y lectura temperatura exterior via web (no necesita sonda exterior). Permite gestionar cómodamente la programación de tu caldera desde tu móvil o tableta. Además, con esta sonda conectada puedes controlar por voz la temperatura del sistema con tu Amazon Alexa, Google Home y Apple HomeKit.</p> <p>En las calderas de la Serie ONE y con tan solo este accesorio se alcanza la clase ErP A+ en calefacción. Máx. 1 por sistema</p>   	3319126 (Negro)	236,00
		3319476 (Blanco)	236,00
 	<p><b>CUBE</b> Sonda ambiente modulante con hilos</p> <p>Sonda modulante de nueva generación, creada con materiales de larga durabilidad. Display retroiluminado de 7 segmentos, compatibilidad con Ariston NET, extrema facilidad de conexión a la caldera y protocolo de comunicación BusBridgenet. Diseño compacto y moderno.</p>	3319116 (Negro)	87,00
		3319477 (Blanco)	87,00
  	<p><b>SENSYS NET HD</b> Centralita Sensys Net HD con hilos para control remoto modulante via wifi</p> <p>Kit conectividad Ariston Net compuesto de la centralita Sensys HD blanca y de un dispositivo de enlace. Es necesario un router con conexión WiFi y una caldera Ariston posterior a 2012. Máx. 1 por sistema. Permite gestionar la caldera cómodamente desde un móvil, tablet u ordenador. Además, con esta sonda conectada puedes controlar por voz la temperatura del sistema con tu Amazon Alexa y Google Home.</p>  	3319643	224,00
   	<p><b>SENSYS HD</b> Centralita Sensys con hilos que incluye sonda de ambiente modulante</p> <p>Interfaz del sistema y control remoto de la caldera que incluye una sonda de ambiente modulante con protocolo de comunicaciones BusBridgenet Asistente de instalación Gestión de hasta 6 zonas de calefacción Navegación intuitiva con display LCD Programación ACS, calefacción semana, diaria y horaria</p>	3319468 (Negro)	150,00
		3319467 (Blanco)	150,00
	<p><b>SONDA EXTERNA</b> Con hilos</p> <p>Permite la lectura de la temperatura externa desde el Sensys Protocolo de comunicaciones BusBridgenet para integración en sistemas modulantes En las calderas de la Serie ONE, con este accesorio y una CUBE (3319116), CUBE RF (3319118), SENSYS HD (3319468 y 3319467) o SENSYS NET HD (3319643) se alcanza la clase ErP A+ en calefacción</p>	3318588	20,00

## TERMORREGULACIÓN MODULANTE INALÁMBRICA (SIN HILOS)

MODELO	DESCRIPCIÓN	CÓDIGO	PRECIO €
 	<p><b>CUBE RF</b> Sonda ambiente modulante inalámbrica (Sin hilos)</p> <p>Sonda modulante de nueva generación sin hilos mediante radiofrecuencia, creada con materiales de larga durabilidad. Display retro iluminado de tipo 7 segmentos, compatibilidad con Ariston NET, extrema facilidad de conexión a la caldera mediante el Receptor RF (3319120). Diseño compacto y moderno. Lo ideal para una instalación multizona.</p> <p>NECESARIO Receptor RF (código 3319120)</p>	3319118 (Negro)	105,00
		3319478 (Blanco)	105,00
 	<p><b>KIT CUBE RF NET</b></p> <p>Kit con termostato modulante radio, y conexión Wi-Fi para regulación de 1 zona y programación mediante APP Ariston Net. Incluye: Sonda ambiente modulante sin hilos mediante radio Cube RF 3319118, receptor RF radio 3319120 y puerta de enlace Ariston NET para conexión por Wi-Fi 3319089</p>	3301571	301,00

# Equipos de control y termoregulación

## TERMORREGULACIÓN MODULANTE

MODELO	DESCRIPCIÓN	CÓDIGO	PRECIO €
RECEPTOR RF	Accesorio indispensable para instalaciones formadas por elementos inalámbricos. Conexión a la caldera con BusBridgenet. Alcance de 300 m (sin obstáculos). Un solo receptor soporta a más de 50 accesorios inalámbricos. Compatible con todas las calderas de la nueva gama SERIE ONE y versión EVO (fabricadas a partir de 2012).	3319120	105,00
REPETIDOR RF	Permite la propagación de la señal de radiofrecuencia entre el receptor y los dispositivos de lectura de temperatura (la sonda ambiente CUBE RF Cod. 3319118 y la sonda exterior inalámbrica Cod. 3319091), aumentado el alcance de dicha señal. Especialmente indicado para instalaciones extensas.	3319098	181,00
SONDA EXTERIOR INALÁMBRICA	Accesorio inalámbrico que simplifica la manera de obtener la temperatura exterior, dato que optimiza las prestaciones del equipo calefactor. Sin necesidad de cambiar la pila (10 años de duración). Rango de operatividad entre -30 °C y 60 °C. Alcance de 300 m (sin obstáculos). Este accesorio puede asociarse con varios receptores, para proporcionar la lectura de la temperatura externa a distintas instalaciones simultáneamente.	3319091	98,00
PUERTA DE ENLACE ARISTON NET	Dispositivo necesario para poder disfrutar del servicio Ariston NET también con las calderas que no lo llevan integrado. Fácil conexión con la caldera gracias a la tecnología BusBridgenet, diseño compacto. Es necesario un router con conexión WiFi y una caldera Ariston versión EVO. Compatible con CUBE (3319116), CUBE RF (3319118) y SENSYS (3318585). Permite gestionar la caldera cómodamente desde un móvil, tablet u ordenador. Además, con este accesorio y una sonda ambiente compatible puedes controlar por voz la temperatura del sistema con tu Amazon Alexa y Google Home.	3319089	92,00



### Nueva SENSYS HD

Nueva centralita y termostato modulante con gran pantalla a color y controles táctiles. Disponible en color negro y color blanco. Control completo del sistema de calefacción y agua caliente.

# Accesorios para control de zonas

## MÓDULOS HIDRÁULICOS

Módulos multizonas	MODELO	CÓDIGO	PRECIO €
<b>MONOTEMPORATURA MGZ</b> <ul style="list-style-type: none"> <li>• Kit compuesto de un chasis de chapa lacada</li> <li>• Purgador manual</li> <li>• Separador hidráulico con grifo de vaciado</li> <li>• <b>Bombas de alta eficiencia con modulación continua en línea con la directiva ErP</b></li> <li>• Grifos impulsión y retorno</li> <li>• Llave(s) antiretorno circuito AT</li> <li>• Grifo(s) impulsión y retorno caldera</li> <li>• Cuadro electrónico con conexiones compatibles con protocolo de comunicaciones BusBridgenet®</li> <li>• Posibilidad de conectar también con calderas anteriores a la gama actual en funcionamiento on/off</li> <li>• Exclusivo para trabajar con producción de calor</li> </ul>	MGZ I mod.	3318620	585,00
	MGZ II mod.	3318621	828,00
	MGZ III mod.	3318622	1.054,00
<b>MULTITEMPERATURA MGM</b> <ul style="list-style-type: none"> <li>• Kit compuesto de un chasis de chapa lacada</li> <li>• Purgador manual</li> <li>• Separador hidráulico con grifo de vaciado</li> <li>• <b>Bombas de alta eficiencia con modulación continua en línea con la directiva ErP</b></li> <li>• <b>Válvula mezcladora 3 vías motorizada</b></li> <li>• Sondas impulsión y retorno y bypass</li> <li>• Grifos impulsión y retorno</li> <li>• Llave anti-retorno circuito AT</li> <li>• Grifos impulsión y retorno caldera</li> <li>• Cuadro electrónico con conexiones compatibles con protocolo de comunicaciones BusBridgenet®</li> <li>• Posibilidad de conectar también con calderas anteriores a la gama actual en funcionamiento on/off</li> <li>• Exclusivo para trabajar con producción de calor</li> </ul>	MGM II mod.	3318624	1.141,00
	MGM III mod.	3318625	1.546,00
<b>MULTITEMPERATURA MGM II C/F</b> Módulo multitemperatura con las mismas características técnicas del MGM II. Con Aislamiento adicional para evitar condensaciones al trabajar en refrigeración. Especial para gestión de calor y frío para dos zonas con Nimbus.	MGM II C/F	3319114	1.333,00

## KITS DE ZONA

Módulos multizonas	CÓDIGO	PRECIO €
<b>ZONE MANAGER</b> Kit para gestión de 3 zonas (1 alta + 2 de baja temperatura) No incluye accesorios hidráulicos Incluye sondas Protocolo de comunicaciones BusBridgenet y software actualizado (programación desde Sensys o caldera Gama One)	3318628	183,00
<b>KIT 2 ZONAS</b> Kit para gestión de 2 zonas directas. No incluye accesorios hidráulicos. Protocolo de comunicaciones BusBridgenet®	3319130	77,00
<b>KIT MULTIFUNCIONAL</b> Gestión para instalaciones con caldera de una de las 4 opciones: <ul style="list-style-type: none"> <li>• gestión 3 zonas directas</li> <li>• gestión termostato diferencial</li> <li>• gestión termostato</li> <li>• gestión bloqueo con posibilidad de reinicio caldera con control a distancia</li> </ul> Protocolo de comunicaciones BusBridgenet® *Kit diseñado para manejo de zonas con Cube o termostato on/off, en caso de querer conectar más de 1 Sensys, Gateway o Cube S Net, instalar un Zone Manager (3318628) con alimentación eléctrica.	3318636	103,00

## MODULOS MULTIZONA INALÁMBRICOS

<b>KIT MULTIZONA INALÁMBRICO 2 SALIDAS</b> NECESARIO Receptor 3319120 y sondas modulantes Ariston	3319122	117,00
<b>KIT MULTIZONA INALÁMBRICO 6 SALIDAS</b> NECESARIO Receptor 3319120 y sondas modulantes Ariston	3319121	301,00





# Accesorios para calderas domésticas

ACCESORIOS HIDRÁULICOS					
	Alteas One Net Genus One Net Genus One Clas One Clas One Ext Cares S	Clas One B	Clas One System	CÓDIGO	PRECIO €
<b>KIT 3 GRIFOS</b> Grifos de entrada de agua fría, ida y retorno de calefacción.	●		●	3318285	38,00
<b>KIT ADAPTADOR UNIVERSAL</b> Con tubos flexibles adaptable a cualquier instalación.	●	●	●	3318227	111,00
<b>BARRA DE CONEXIONES</b> Barra de conexiones completa con grifos de entrada de agua fría, ida y retorno de calefacción y tubos cortos para soldar.	●		●	3318960	81,00
<b>BARRA DE CONEXIONES ACUMULACIÓN PI</b>		●		3678482	141,00
<b>KIT PREPARADO PARA CONEXIÓN SUPERIOR A ACUMULADOR BCH</b> Grifos ida y retorno calefacción, tubo cobre instalación calefacción, tubo flexible inox, instalación conexión caldera-acumulador BCH, tubo de cobre instalación sanitario, tubo flexible sanitario para llenado circuito, vaso expansión sanitario 4 l con soporte, grupo de seguridad hidráulico completo con grifos agua fría, sifón y tubo descarga.			●	3318334	315,00
<b>KIT DE RECIRCULACIÓN SANITARIO PARA GAMA DE ACUMULACIÓN</b>		●		3678478	388,00
<b>SEPARADOR MURAL G40 55MM</b> Separador de 55mm para pasar tubos entre la caldera y la pared	●		●	3678411	94,00



# Accesorios para calderas domésticas

## ACCESORIOS PARA INTEGRACIÓN CON SISTEMAS DE ENERGÍA SOLAR TÉRMICA

	Alteas One Net Genus One Net Clas One Clas One Ext Cares S	Clas One B	Clas One System	CÓDIGO	PRECIO €
<b>BARRA DE CONEXIONES SOLAR COMPLETA</b> Barra de conexiones completa con grifos de entrada, ida y retorno de calefacción y tubos cortos para soldar, válvula mezcladora y sonda NTC.	●		●	3318961	179,00
<b>KIT VÁLVULA MEZCLADORA SOLAR</b> Para integración de una caldera System con un sistema solar de circulación forzada para montar a la salida del acumulador.	●	●	●	3024085	124,00
<b>KIT VÁLVULA GESTIÓN SOLAR + SONDA NTC</b>	●		●	3318290	84,00
<b>SONDA NTC</b>	●	●	●	3318983	18,00
<b>KIT SOLAR CON INTERCAMBIADOR DE PLACAS</b> Compuesto por intercambiador de placas, válvula mezcladora, válvula de corte y tubos flexibles de conexión. Todo dentro de una caja metálica que se instala debajo de la caldera.	●	●	●	3024172	434,00
<b>KIT SOLAR CON INTERCAMBIADOR DE PLACAS</b> con válvula de 2 vías (ver descripción 3024172) Incluye una válvula motorizada de 2 vías de 230 V, un detector de flujo y un by-pass.	●	●	●	3024171	567,00

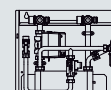
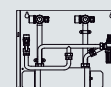

# Accesorios evacuación de humos

## SISTEMAS DE EVACUACIÓN DE HUMOS PARA CALDERAS DOMÉSTICAS

### CALDERAS DE CONDENSACIÓN

Alteas One Net  
Genus One Net  
Clas One / One System / One Ext / One B  
Cares S

### SISTEMAS COAXIALES 60/100

#### Kits completos

	CÓDIGO	PRECIO €
<b>KIT DE DESCARGA COAXIAL HORIZONTAL L 1.000</b> Kit coaxial L 1.000 con codo de 90° y terminal de descarga incluidos. Abrazaderas de manguera, juntas, tornillos de fijación y virolas cubremuro en EPDM. <b>No compatible con Genus Premium Evo HP.</b>	3318073	38,00

<b>KIT DE DESCARGA HORIZONTAL L 1.000 GRIS (IDEAL PARA ALTEAS ONE NET)</b> Kit coaxial L 1.000 con codo de 90° y terminal de descarga incluidos. Abrazaderas de manguera, juntas, tornillos de fijación y virolas cubremuro en EPDM. <b>No compatible con Genus Premium Evo HP.</b>	3319163	50,00
---	---------	-------

#### Componentes

	CÓDIGO	PRECIO €
<b>KIT DE DESCARGA COAXIAL HORIZONTAL CON SALIDA CALDERA VERTICAL</b> Kit coaxial L 1.000 con terminal de descarga salida vertical con abrazadera de manguera, junta, tornillos de fijación virolas cubremuro en EPDM.	3318074	47,00

<b>KIT SALIDA VERTICAL</b> Salida vertical con abrazadera de manguera, junta y tornillos de fijación.	3318079	28,00
--	---------	-------

<b>CODO COAXIAL M/H DE 90°</b> Codo coaxial de 90°	3318075	23,00
---	---------	-------

<b>CODO COAXIAL M/H DE 45°</b> Codo coaxial de 45°	3318076 2 piezas	45,00
---	---------------------	-------

<b>PROLONGACIÓN COAXIAL M/H L1.000</b> Tubo coaxial M/H L 1.000 con resorte de centrado	3318077	30,00
--	---------	-------

<b>PROLONGACIÓN COAXIAL M/H L500</b> Tubo coaxial M/H L500 con resorte de centrado	3318078	20,00
---	---------	-------



<b>TEJA PLANA PARA CHIMENEA NEGRA</b> Teja con revestimiento de plomo	3318011	35,00
--	---------	-------

<b>TERMINAL DE DESCARGA PARA TEJADO NEGRO</b> Kit tejado 80/125 con reducción cónica 60/100 incluida	3318080	92,00
---	---------	-------

<b>KIT ABRAZADERA DE PARED</b> Abrazadera de fijación a la pared regulable Ø 80-125 con tacos incluidos	3318015 3 piezas	25,00
--	---------------------	-------

<b>VIOLA CUBREMURO Ø 100 MM PARA DESCARGA COAXIAL</b> Virola cubremuro en EPDM	3318016	12,00
---	---------	-------

<b>KIT COAXIAL 90° SALIDA HUMOS COLECTIVA PRESURIZADA C(10)3, C(11)3 Y C43P</b> Kit adaptación a salidas de humos colectivas presurizadas, compatible con CLAS ONE y CARES S	3319653	219,00
---	---------	--------

-  Instalación horizontal
-  Instalación vertical

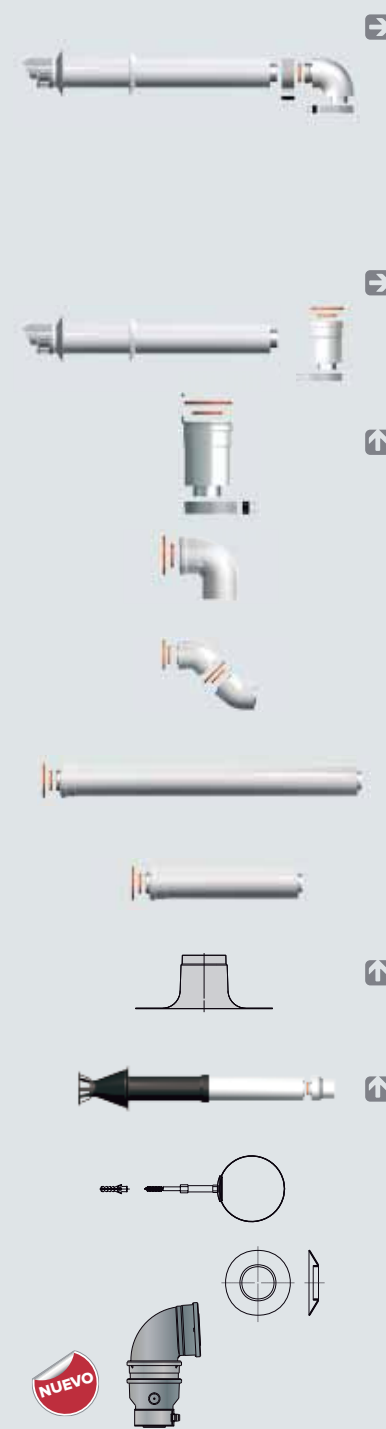

# Accesorios evacuación de humos

SISTEMAS COAXIALES 80/125		
Kits completos	CÓDIGO	PRECIO €
<b>KIT DE DESCARGA COAXIAL HORIZONTAL L 1.000</b> Kit coaxial L 1.000 con codo de 90° y terminal de descarga incluidos. Abrazaderas de manguera, juntas, tornillos de fijación y virolas cubremuro en EPDM. No compatible con Genus Premium Evo HP	3318090	137,00
Componentes	CÓDIGO	PRECIO €
<b>KIT SALIDA VERTICAL 60/100 — 80/125</b> Salida vertical con abrazadera de manguera, junta y tornillos de fijación	3318095	28,00
<b>CODO COAXIAL M/H DE 90°</b> Codo coaxial de 90°	3318091	38,00
<b>TERMINAL HORIZONTAL L 1.000</b> Terminal L 1.000 Ø 80/125	3318188	78,00
<b>CODO COAXIAL M/H DE 45°</b> Codo coaxial de 45°	3318092	36,00
<b>PROLONGACIÓN COAXIAL M/H L 500</b> Tubo coaxial M/H L 500 con resorte de centrado	3318094	45,00
<b>TEJA PLANA PARA CHIMENEA NEGRA</b> Teja con revestimiento de plomo	3318011	35,00



# Accesorios evacuación de humos

SISTEMAS DESDOBLADOS 80/80		
Kits completos	CÓDIGO	PRECIO €
<b>KIT DE DESCARGA DESDOBLADO HORIZONTAL Ø 80</b> Adaptador 60/100 — 80 para la salida de la caldera que incluye abrazadera de manguera, junta y tornillos de fijación, 2 codos de 90°, 2 prolongaciones L 1.000 M/H terminal de aspiración, terminal de descarga.	3318370	78,00
Componentes	CÓDIGO	PRECIO €
<b>ADAPTADOR Ø 60/100 — 80 PARA SISTEMAS DESDOBLADOS</b> Abrazadera de manguera con junta y tornillos de fijación	3318369	28,00
<b>CODO Ø 80 M/H DE 90°</b> Codo de 90° M/H de radio amplio	3318084	13,00
<b>CODO Ø 80 M/H DE 45°</b> Codo de 45° M/H	3318085	23,00
<b>TUBO Ø 80 X 1.000</b> Tubo L 1.000 M/H	3318086	22,00
<b>TERMINAL DE ASPIRACIÓN</b> Terminal de aspiración horizontal Ø 80 de plástico	3318028	6,00
<b>TERMINAL DE DESCARGA HORIZONTAL DE ACERO INOXIDABLE</b> Terminal de descarga Ø 80 de acero inoxidable tornillos de fijación	3318027	11,00
<b>TERMINAL Ø 80 PARA TEJADO PLANO</b> Terminal Ø 80 para tejado pintado color negro. Tornillos de fijación	3318031	26,00
<b>KIT ABRAZADERA DE PARED</b> Abrazadera de fijación a la pared regulable Ø 80-125 con tacos incluidos	3318015 3 piezas	25,00
<b>VIROLA CUBREMURO Ø 100 MM PARA DESCARGA COAXIAL</b> Virola cubremuro en EPDM	3318032 2 piezas	12,00
<b>KIT DESDOBLADO 90° SALIDA HUMOS COLECTIVA PRESURIZADA C(10)3, C(11)3 Y C43P</b> Kit adaptación a salidas de humos colectivas presurizadas, compatible con CLAS ONE y CARES S	3319654	189,00

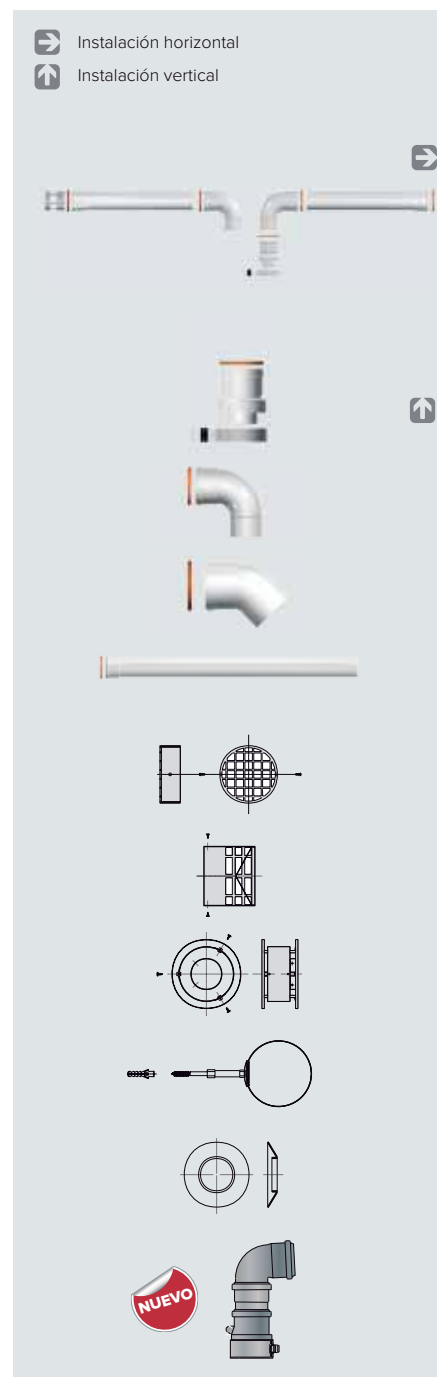

# Accesorios para Calderas HP >45kW

## ACCESORIOS DE INSTALACIÓN GENUS PREMIUM EVO HP

	Genus Premium Evo HP 45-65 kW	Genus Premium Evo HP 85 kW	Genus Premium Evo HP 115-150 kW	CÓDIGO	PRECIO €
<b>Accesorios de instalación</b>					
BARRA DE INSTALACIÓN VERTICAL HP	●	●	●	3590279	149,00
BARRA DE INSTALACIÓN HORIZONTAL HP	●	●	●	3590280	170,00
BARRA DE INSTALACIÓN DE SUELO HP	●	●	●	3590283	61,00
<b>Bombas de alta eficiencia</b>					
KIT BOMBA DE ALTA EFICIENCIA 45-65 KW	integrada de serie			-	-
KIT BOMBA DE ALTA EFICIENCIA 85 KW		●		3590636	414,00
KIT BOMBA DE ALTA EFICIENCIA 115-150 KW			●	3590637	518,00
<b>Accesorio hidráulicos para montaje individual</b>					
VÁLVULA DE SEGURIDAD 3 BARES 45-65 KW	●			3590431	105,00
VÁLVULA DE SEGURIDAD 3 BARES 85-150 KW		●	●	3590432	73,00
SEPARADOR HIDRÁULICO PARA CALDERA SOLA 45-65 KW	●			3580787	285,00
SEPARADOR HIDRÁULICO PARA CALDERA SOLA 85-150 KW		●	●	3590435	400,00
KIT ACS PARA CALDERA SOLA 45-65 KW	●			3590436	389,00
KIT ACS PARA CALDERA SOLA 85 KW		●		3590437	389,00
KIT ACS PARA CALDERA SOLA 115-150 KW			●	3590438	389,00
KIT DE VÁLVULA DE CIERRE PARA CALDERA SOLA 45-65 KW	●			3590433	122,00
KIT VÁLVULA DE CIERRE PARA CALDERA SOLA 85 KW		●		3590434	187,00
KIT VÁLVULA DE CIERRE PARA CALDERA SOLA 115-150 KW			●	3590335	250,00

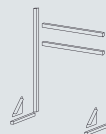

# Accesorios para Calderas HP >45kW









## ACCESORIOS DE INSTALACIÓN GENUS PREMIUM EVO HP PARA MONTAJE EN CASCADA

	Genus Pre- mium Evo HP 45-65 kW	Genus Pre- mium Evo HP 85 kW	Genus Pre- mium Evo HP 115-150 kW	CÓDIGO	PRECIO €
SEPARADOR HIDRÁULICO PARA CASCADA DN65	●	●	●	3590444	1.029,00
SEPARADOR HIDRÁULICO PARA CASCADA DN100		●	●	3590445	1.215,00
FILTRO GAS INCUYENDO MATERIAL DE CONEXIONES DN65	●	●	●	3590298	241,00
FILTRO GAS INCUYENDO MATERIAL DE CONEXIONES DN100		●	●	3590300	388,00
TUBO DE EXTENSIÓN PARA EL FILTRO DE GAS DN65	●	●	●	3590299	127,00
TUBO DE EXTENSIÓN PARA EL FILTRO DE GAS DN100		●	●	3590301	206,00
SOPORTE COLECTOR IZQUIERDO	●	●	●	3590472	136,00
SOPORTE COLECTOR DERECHO	●	●	●	3590443	156,00
COLECTOR HIDRÁULICO IDA/RETORNO 2 CALDERAS DN65	●	●	●	3590253	428,00
COLECTOR HIDRÁULICO IDA/RETORNO 3 CALDERAS DN65	●	●	●	3590254	524,00
COLECTOR HIDRÁULICO IDA/RETORNO 2 CALDERAS DN100		●	●	3590255	458,00
COLECTOR HIDRÁULICO IDA/RETORNO 3 CALDERAS DN100		●	●	3590256	581,00
COLECTOR GAS DN65 2 CALDERAS	●	●	●	3590267	400,00
COLECTOR GAS DN65 3 CALDERAS	●	●	●	3590268	546,00
KIT BRIDA DN65	●	●	●	3590269	236,00
KIT BRIDA DN100		●	●	3590270	276,00
KIT CONEXIONES 2 COLECTORES DN65	●	●	●	3590271	43,00
KIT CONEXIONES 2 COLECTORES DN100		●	●	3590272	70,00
KIT CONEXIÓN HP 45-65 KW	●			3590446	622,00
KIT CONEXIÓN HP 85-150 KW		●	●	3590447	669,00
AISLAMIENTO DEL SEPARADOR HIDRÁULICO DN65	●	●	●	3590456	407,00
AISLAMIENTO DEL SEPARADOR HIDRÁULICO DN100		●	●	3590457	634,00
AISLAMIENTO COLECTOR PARA 2 CALDERAS DN65	●	●	●	3590458	524,00
AISLAMIENTO COLECTOR PARA 2 CALDERAS DN100		●	●	3590470	953,00
AISLAMIENTO COLECTOR PARA 3 CALDERAS DN65	●	●	●	3590459	580,00
AISLAMIENTO COLECTOR PARA 3 CALDERAS DN100		●	●	3590471	887,00



# Accesorios para instalación en cascada

## TERMORREGULACIÓN MODULANTE Y SONDAS PARA CALDERAS GENUS PREMIUM EVO HP EN CASCADA

	MODELO	DESCRIPCIÓN	CÓDIGO	PRECIO €
	CENTRALITA DE GESTIÓN DE CASCADA RVS63	Caja compuesta de la centralita RVS63 y del interfaz digital AVS37 Permite la regulación de calderas en cascada (hasta 8 calderas) Permite la regulación de 1 circuito de calefacción direct, 2 circuitos mezclados y 1 producción de ACS Función de regulación con temperatura exterior opcional con SONDA EXTERIOR 171237 HASTA FIN DE EXISTENCIAS	3590475	956,00
	CENTRALITA DE CASCADA RVS 43*	Centralita RVS43 con caja de protección Permite la regulación de calderas en cascada (hasta 8 calderas) para un sistema con control de la temperatura de envío de calefacción y de un depósito de ACS y su re-circulación Puede controlar la regulación de 1 zona modulante con Mando a distancia digital QAA75 Función de regulación con temperatura exterior opcional con SONDA EXTERIOR 171237	3590863	Consultar disponibilidad
	CENTRALITA DE CASCADA RVS 43 + AVS 75*	Centralita RVS43 con caja de protección y módulo de zonas Permite la regulación de calderas en cascada (hasta 8 calderas) para un sistema con control de temperatura de 3 o 6 zonas, de un depósito de ACS y su re-circulación. Necesario combinar con Módulo control de zonas 3590868 Consultar combinaciones Función de regulación con temperatura exterior opcional con SONDA EXTERIOR 171237	3590865	Consultar disponibilidad
	MÓDULO CONTROL DE ZONAS AVS 75*	Módulo necesario para la regulación de un sistema de control de zonas con la CENTRALITA DE CASCADA RVS 43 + AVS 75	3590868	Consultar disponibilidad
	TARJETA INTERFAZ CALDERA - CENTRALITA RVS	Permite comunicación entre la caldera y la centralita de gestión de cascada RVS-63 / RVS-43	3318642	40,00
	SONDA EXTERIOR QAC34	Permite la regulación de un sistema de calefacción en función de la temperatura exterior Tipo NTC 1K Dimensiones (H*L*P): 92X80X50 mm	171237	27,00
	SONDA ACUMULADOR QAZ36	Sonda suministrada con un cable de 6 metros y una Tipo NTC 10K	12081759	69,00
	MANDO A DISTANCIA DIGITAL QAA75	Sonda de ambiente modulante integrada Programación de calefacción y ACS diaria o semanal por franja horaria Función vacaciones Funcionamiento manual o automático Visualización errores Dimensione (H*L*P): 185*82*42 mm	12048253	208,00
	SONDA CALEFACCIÓN QAD36	Sonda de contacto para calefacción Suministrada con un cable de 4 metros Tipo NTC 10K	11002600	47,00

\* Disponibilidad a partir de septiembre 2021



# Accesorios evacuación de humos para HP

## KIT DE SALIDA DE HUMOS PARA INSTALACIÓN INDIVIDUAL GENUS PREMIUM EVO HP

	Genus Premium Evo HP 45-65 kW	Genus Premium Evo HP 85-115-150 kW	CÓDIGO	PRECIO €
--	-------------------------------	------------------------------------	--------	----------

### Salidas coaxiales

CODO COAXIAL Ø 80/125 M/H DE 90°	●		3318091	38,00
TERMINAL HORIZONTAL Ø 80/125 L 1.000	●		3318188	78,00
ADAPTADOR PARA SALIDA DE HUMOS EN PARALELO DE 100-100 A CONCÉNTRICO 110-150 MM		●	12076281	151,00
PROLONGADOR COAXIAL 110/150MM L=1M		●	3590224	70,00
PROLONGADOR COAXIAL 110/150MM L=0,5M		●	3590225	45,00
CODO 90° COAXIAL 110/150MM		●	3590226	68,00
CODO 45° COAXIAL 110/150MM		●	3590227	63,00
TERMINAL COAXIAL A TEJADO 110/150MM		●	3590228	155,00
TERMINAL COAXIAL A PARED 110/150MM		●	3590229	108,00

### Salidas desdoblado

ADAPTADOR CONCÉNTRICO DE Ø 80/125 A PARALELO Ø 80/80	●		3580784	72,00
ADAPTADOR EVACUACIÓN CON PUNTO DE ANÁLISIS 110 MM		●	3590230	49,00
TUBO EVACUACIÓN 110 MM L=1 M		●	3590231	46,00
CODO EVACUACIÓN 90° 110 MM		●	3590233	33,00
CODO EVACUACIÓN 45° 110 MM		●	3590234	26,00
TERMINAL EVACUACIÓN A TEJADO 110 MM		●	3590235	221,00
TERMINAL EVACUACIÓN A PARED 110 MM		●	3590236	70,00
ADAPTADOR ASPIRACIÓN CON PUNTO DE ANÁLISIS 100 MM		●	3590237	26,00
TUBO ASPIRACIÓN AIRE 100 MM L=1 M		●	3590238	49,00
CODO ASPIRACIÓN AIRE 90° 100 MM		●	3590239	46,00
CODO ASPIRACIÓN AIRE 45° 100 MM		●	3590240	44,00
TERMINAL ASPIRACIÓN AIRE 100 MM		●	3590241	71,00

### Kits de salida de humos para instalación en cascada Genus Premium Evo HP

KIT DE SALIDA DE HUMOS BASE Ø 150 MM	●	●	3590461	373,00
KIT DE SALIDA DE HUMOS BASE Ø 200 MM	●	●	3590464	481,00
RECUPERADOR DE CONDENSADOS + SIFÓN + TAPÓN Ø 150 MM	●	●	3590463	150,00
RECUPERADOR DE CONDENSADOS + SIFÓN + TAPÓN Ø 200 MM	●	●	3590466	150,00
ADAPTADOR DE 80 A 100 MM PARA MODELOS 45-65KW *	●		3590467	77,00

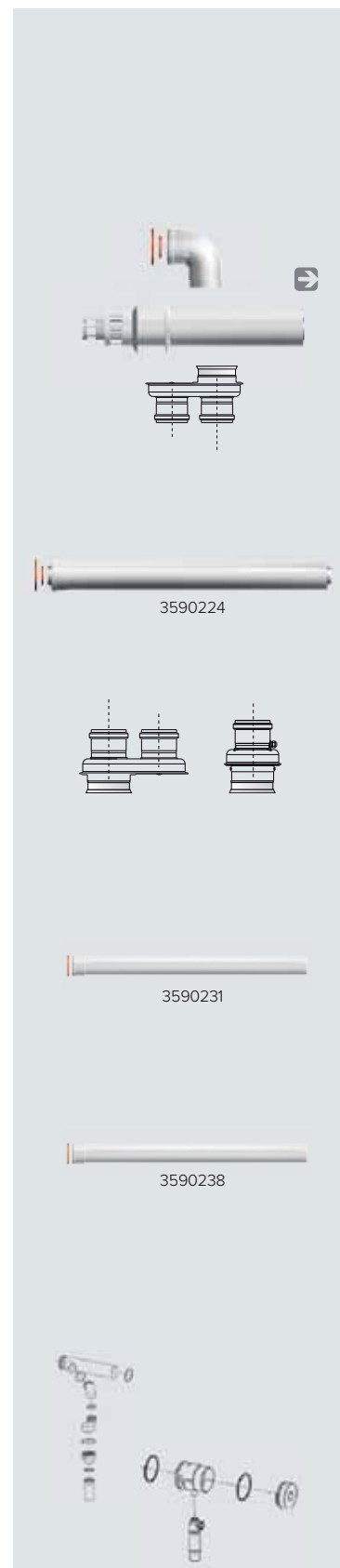



# Aerothermia

Agua caliente sanitaria

# Bombas de calor para ACS

## MONOBLOC

MODELO	INSTALACIÓN	DIMENSIONES (alto x ancho x fondo) mm	TEMPERATURA AIRE de funcionamiento °C	CLASE ErP ACS de F a A+	PERFIL CONSUMO	CÓDIGO	PRECIO €
--------	-------------	---	---	-------------------------------	-------------------	--------	----------

### NUOS EVO A+

Bomba de calor mural monobloc para agua caliente sanitaria para instalación interior y exterior con ánodo activo PROTECH y temperatura máxima alcanzable de 62°C en modo bomba de calor. **Máxima clase energética ErP en ACS.**

80	Vertical/Mural	1.171 x 506 x 535	-5/42	A+	M	3629056	1.646,00
110	Vertical/Mural	1.398 x 506 x 535	-5/42	A+	M	3629057	1.776,00
150	Vertical/Mural	1.644 x 506 x 535	-5/42	A+	L	3629074	1.895,00



### NUOS PRIMO HC

Bomba de calor de suelo monobloc para agua caliente sanitaria para instalación interior y exterior con ánodo activo PROTECH. Posibilidad de integración con caldera o energía solar térmica para optimizar aún más la eficiencia. Modelo SYS con serpentín y doble vaina para incorporar un apoyo de caldera o solar.

200 HC	Vertical/Suelo	1.706 x 584 x 614	-5/42	A	L	3069653	2.523,00
240 HC	Vertical/Suelo	1.926 x 584 x 614	-5/42	A	XL	3069654	2.610,00
240 SYS HC	Vertical/Suelo	1.926 x 584 x 614	-5/42	A	XL	3069655	2.891,00



Es obligatoria la instalación de un grupo de seguridad hidráulico 3/4" (Código 877085) y de un sifón 1" (Código 877086) por cada unidad.

### NUOS PLUS WIFI

Bomba de calor de suelo monobloc para agua caliente sanitaria para instalación interior y exterior con ánodo activo PROTECH y temperatura máxima alcanzable de 62°C en modo bomba de calor

**Máxima clase energética ErP en ACS.** Posibilidad de integración con Nimbus, caldera, energía solar térmica o  **fotovoltaica** para optimizar aún más la eficiencia. Conectividad Wi-Fi integrada a través de Aqua Ariston Net

Modelo SYS con serpentín y doble vaina para incorporar un apoyo de caldera o solar.

200	Vertical/Suelo	1.737 x 600 x 680	-10/42	A+	L	3069775	3.351,00
250	Vertical/Suelo	1.997 x 600 x 680	-10/42	A+	XL	3069776	3.622,00
250 SYS	Vertical/Suelo	1.997 x 600 x 680	-10/42	A+	XL	3069777	3.849,00



Es obligatoria la instalación de un grupo de seguridad hidráulico 3/4" (Código 877085) y de un sifón 1" (Código 877086) por cada unidad.

## SPLIT (unidad interna + externa)

### NUOS SPLIT

Bomba de calor para ACS con sistema partido (acumulador interior + unidad exterior) con ánodo activo PROTECH y temperatura máxima alcanzable de 62°C en modo bomba de calor.

80	Vertical / Mural	860 x 502 x 533,4*	-5/42	A	M	3623242	1.646,00
110	Vertical / Mural	1.085 x 502 x 533,4*	-5/42	A	M	3623243	1.776,00

\* Dimensiones de la unidad interior



### NUOS SPLIT INVERTER

Bomba de calor para ACS con sistema partido (acumulador interior + unidad exterior) con resistencia cerámica envainada y ánodo activo PROTECH. **Máxima clase energética ErP en ACS.**

Tecnología Inverter y conectividad Wi-Fi integrada con Aqua Ariston Net. Posibilidad de integración con fotovoltaica.

INVERTER 150	Vertical /Mural	1.200 x 560 x 600*	-10/42	A+	L	3069755	2.783,00
INVERTER 200	Vertical/Mural	1.520 x 560 x 600*	-10/42	A+	L	3069756	2.897,00
INVERTER 270	Vertical/Suelo	1.665 x 600 x 632*	-10/42	A+	XL	3069757	3.401,00

Es obligatoria la instalación de un grupo de seguridad hidráulico 3/4" (Código 877085) y de un sifón 1" (Código 877086) por cada unidad.

\* Dimensiones de la unidad interior.



# Accesorios

## CANALIZACIONES

	NUOS EVO A+ 80-110	NUOS PLUS Wi-Fi 200-250-250 SYS	NUOS PRIMO HC 200-240-240 SYS	CÓDIGO	PRECIO €
--	-----------------------	------------------------------------	----------------------------------	--------	----------

### CANALIZACIONES Ø125 MM

<b>KIT AIRE NUOS PARA PARED MAESTRA</b> Kit compuesto por curva en ABS para tubo de Ø 125 mm, tubo redondo en PVC Ø 125 mm de 1 m de longitud, rejilla de Ø 186 mm plegable por la mitad de lamas fijas con muelle y agujero para tubo de Ø 100 mm a Ø 160 mm y grosor 15 mm.	•			3208092	42,00
TUBO EN PVC Ø 125 MM LONGITUD 1 M	•			3208037	45,00
CURVA EN ABS PARA TUBO Ø 125 MM H-H 90°	•			3208040	14,00
CURVA VERTICAL EN ABS PARA TUBO Ø 125 MM, redondo a rectangular 150 x 70 mm	•			3208042	13,00
TUBO RECTANGULAR EN PVC 150 X 70 MM, Longitud 1,5 m	•			3208044	40,00
REJILLA RÍGIDA DE Ø 186 MM PLEGABLE POR LA MITAD Lamas fijas con muelle y agujero para tubo de Ø 100 mm a Ø 160 mm y grosor 15 mm	•	•	•	3208050	15,00

### CANALIZACIONES Ø150 MM

<b>KIT AIRE NUOS CON TUBO RÍGIDO Ø 150 MM</b> Una rejilla con muelle, dos tubos PVC Ø 150 mm de 1 y 1,5 metros y una junta			•	3208061	77,00
TUBO PVC Ø 150 MM L 1 M	•		•	3208063	42,00
CURVA 90° EN PVC PARA TUBO Ø 150 MM	•	•	•	3208067	16,00

### CANALIZACIONES Ø200 MM

CURVA 90° Ø 200 MM		•	•	3208075	78,00
REJILLA RÍGIDA DE LAMAS FIJAS de Ø 165 mm a Ø 220 mm		•	•	3208078	15,00
<b>SILENCIADOR Ø 200 MM</b> Reduce -21 dB(A) con un silenciador y -6,5 dB(A) con dos. Pérdida de 22 Pa con cada silenciador.		•	(adaptable con un codo de 90°)	3208085	54,00

### CANALIZACIONES Ø160 MM - AISLADAS

TUBO AISLADO Ø160 MM LONGITUD 1 M		•		3078090	53,00
JUNTA Ø160 MM		•		3078093	12,00
CURVA AISLADA 90° Ø160 MM		•		3078092	29,00
REJILLA PARA TUBO AISLADO Ø160 MM		•		3078094	19,00

## ACCESORIOS DE INSTALACIÓN

	NUOS EVO A+ 80-110-150	NUOS SPLIT 80-110	NUOS SPLIT 150-200	NUOS SPLIT 270	NUOS PLUS WIFI 200- 250-SYS	NUOS PRIMO HC 200-240-240 SYS	CÓDIGO	PRECIO €
GRUPO DE SEGURIDAD HIDRÁULICO 1/2"	•	•					877084	34,00
GRUPO DE SEGURIDAD HIDRÁULICO 3/4"			•	•	•	•	877085	27,00
SIFÓN 1" *	•	•	•	•	•	•	877086	6,00
TRÍPODE NUOS EVO	•						3629069	55,00
TRÍPODE NUOS SPLIT			•				3078042	45,00
SOPORTE PARED UNIDAD EXTERIOR			•	•			704101	30,00
SOPORTE SUELO UNIDAD EXTERIOR			•	•			3380020	30,00

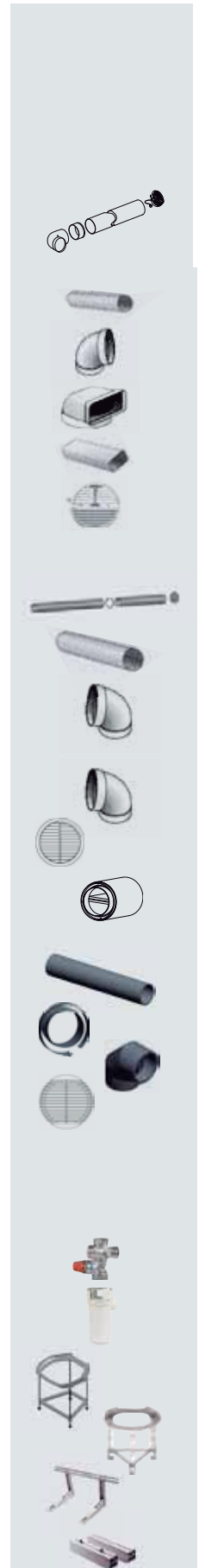



# Aerothermia

Calefacción, refrigeración  
y agua caliente

# Bombas de calor para calefacción

## NIMBUS M R32 - MONOBLOC

MODELO	POTENCIA MÁXIMA (kW)	CAPAC. ACS (LTS)	CONEXIÓN Eléctrica	TEMPERATURA AIRE Min*Max (°C) Calef./Refrig.	Tª IMPULSIÓN Min. Refrig/ Máx. Calef. (°C)	CLASE ERP Calef. Alta / Baja Tª/ ACS Clima medio de D a A+++/ deD a A+++/ de F a A+	CÓDIGO	PRECIO €
--------	----------------------	------------------	--------------------	--	--	---	--------	----------

## NIMBUS COMPACT M R32 (Calefacción, refrigeración y ACS)

Bomba de calor aire/agua reversible monobloc de alto rendimiento y dimensiones compactas con gas ecológico R32. Incluye SENSYS NET HD y sonda externa. Tecnología monobloc: sin manipulación de gas refrigerante, sólo conexiones hidráulicas. Conectividad ARISTON NET incluida de serie.



35 M NET R32	<b>6,4</b>	180	Monofásica	-20~+35 / +10~+43	+5 / +60	A++/A+++/A+	3301854	8.121,00
50 M NET R32	<b>7,6</b>	180	Monofásica	-20~+35 / +10~+43	+5 / +60	A++/A+++/A+	3301856	8.296,00
80 M NET R32	<b>11,7</b>	180	Monofásica	-20~+35 / +10~+43	+5 / +60	A++/A+++/A+	3301858	8.688,00
80 M 2Z* NET R32	<b>11,7</b>	180	Monofásica	-20~+35 / +10~+43	+5 / +60	A++/A+++/A+	3301859	10.913,00
80 M-T NET R32	<b>11,7</b>	180	Trifásica	-20~+35 / +10~+43	+5 / +60	A++/A+++/A+	3301860	9.643,00
120 M NET R32	<b>14,4</b>	180	Monofásica	-20~+35 / +10~+43	+5 / +60	A++/A+++/A+	3301862	10.845,00
120 M-T NET R32	<b>14,4</b>	180	Trifásica	-20~+35 / +10~+43	+5 / +60	A++/A+++/A+	3301864	11.286,00
150 M NET R32	<b>17,7</b>	180	Monofásica	-20~+35 / +10~+43	+5 / +60	A+++/A+++/ A+	3301866	11.206,00
150 M-T NET R32	<b>17,7</b>	180	Trifásica	-20~+35 / +10~+43	+5 / +60	A+++/A+++/ A+	3301868	11.474,00

Es obligatorio con toda la gama monobloc, el kit exogel (3318771) y el kit de válvulas y filtro (3083059) o un kit de válvulas y filtro compatible

\*Incluye los componentes hidráulicos y electrónicos necesarios para 2 zonas de calefacción/refrigeración

## NIMBUS PLUS M R32 (Calefacción y refrigeración)

Bomba de calor aire/agua reversible monobloc de alto rendimiento y dimensiones compactas con gas ecológico R32. Incluye SENSYS NET HD y sonda externa. Tecnología monobloc: sin manipulación de gas refrigerante, sólo conexiones hidráulicas. Conectividad ARISTON NET incluida de serie.



35 M NET R32	<b>6,4</b>	-	Monofásica	-20~+35 / +10~+43	+5 / +60	A++/A+++/-	3301846	5.757,00
50 M NET R32	<b>7,6</b>	-	Monofásica	-20~+35 / +10~+43	+5 / +60	A++/A+++/-	3301847	5.932,00
80 M NET R32	<b>11,7</b>	-	Monofásica	-20~+35 / +10~+43	+5 / +60	A++/A+++/-	3301848	6.324,00
80 M-T NET R32	<b>11,7</b>	-	Trifásica	-20~+35 / +10~+43	+5 / +60	A++/A+++/-	3301849	7.279,00
120 M NET R32	<b>14,4</b>	-	Monofásica	-20~+35 / +10~+43	+5 / +60	A++/A+++/-	3301850	8.435,00
120 M-T NET R32	<b>14,4</b>	-	Trifásica	-20~+35 / +10~+43	+5 / +60	A++/A+++/-	3301851	8.876,00
150 M NET R32	<b>17,7</b>	-	Monofásica	-20~+35 / +10~+43	+5 / +60	A+++/A+++/-	3301852	8.796,00
150 M-T NET R32	<b>17,7</b>	-	Trifásica	-20~+35 / +10~+43	+5 / +60	A+++/A+++/-	3301853	9.064,00

Es obligatorio con toda la gama monobloc, el kit exogel (3318771) y el kit de válvulas y filtro (3083059) o un kit de válvulas y filtro compatible

## NIMBUS POCKET M R32 (Calefacción y refrigeración)

Bomba de calor aire/agua reversible monobloc de alto rendimiento y dimensiones compactas con gas ecológico R32. Incluye SENSYS NET HD y sonda externa. Tecnología monobloc: sin manipulación de gas refrigerante, sólo conexiones hidráulicas. Conectividad ARISTON NET incluida de serie.



35 M NET R32	<b>6,4</b>	-	Monofásica	-20~+35 / +10~+43	+5 / +60	A++/A+++/-	3301870	4.520,00
50 M NET R32	<b>7,6</b>	-	Monofásica	-20~+35 / +10~+43	+5 / +60	A++/A+++/-	3301871	4.695,00
80 M NET R32	<b>11,7</b>	-	Monofásica	-20~+35 / +10~+43	+5 / +60	A++/A+++/-	3301872	5.087,00
80 M-T NET R32	<b>11,7</b>	-	Trifásica	-20~+35 / +10~+43	+5 / +60	A++/A+++/-	3301873	6.042,00
120 M NET R32	<b>14,4</b>	-	Monofásica	-20~+35 / +10~+43	+5 / +60	A++/A+++/-	3301874	7.152,00
120 M-T NET R32	<b>14,4</b>	-	Trifásica	-20~+35 / +10~+43	+5 / +60	A++/A+++/-	3301875	7.593,00
150 M NET R32	<b>17,7</b>	-	Monofásica	-20~+35 / +10~+43	+5 / +60	A+++/A+++/-	3301876	7.513,00
150 M-T NET R32	<b>17,7</b>	-	Trifásica	-20~+35 / +10~+43	+5 / +60	A+++/A+++/-	3301877	7.781,00

Es obligatorio con toda la gama monobloc, el kit exogel (3318771) y el kit de válvulas y filtro (3083059) o un kit de válvulas y filtro compatible

# Bombas de calor para calefacción

## NIMBUS S R32 - SPLIT

MODELO	POTENCIA MÁXIMA (kW)	CAPAC. ACS (LTS)	CONEXIÓN Eléctrica	TEMPERATURA AIRE Min*Max (°C) Calef./Refrig.	Tª IMPULSIÓN Min. Refrig/ Máx. Calef. (°C)	CLASE ERP Calef. Alta / Baja Tª/ ACS Clima medio de D a A+++/ deD a A+++/ de F a A+	CÓDIGO	PRECIO €
--------	----------------------	------------------	--------------------	--	--	---	--------	----------

### NIMBUS COMPACT S R32 (Calefacción, refrigeración y agua caliente)

Bomba de calor aire/agua reversible split de alto rendimiento y dimensiones compactas con gas ecológico R32. Incluye SENSYS NET HD y sonda externa. Tecnología split: con manipulación de gas refrigerante. Conectividad ARISTON NET incluida de serie.

35 S NET R32	<b>6,4</b>	180	Monofásica	-20~+35 / +10~+43	+5 / +60	A++/A+++/A+	3301890	7.929,00
50 S NET R32	<b>7,6</b>	180	Monofásica	-20~+35 / +10~+43	+5 / +60	A++/A+++/A+	3301892	8.054,00
80 S NET R32	<b>11,7</b>	180	Monofásica	-20~+35 / +10~+43	+5 / +60	A++/A+++/A+	3301894	8.622,00
80 S-T NET R32	<b>11,7</b>	180	Trifásica	-20~+35 / +10~+43	+5 / +60	A++/A+++/A+	3301896	9.552,00

### NIMBUS PLUS S R32 (Calefacción y refrigeración)

Bomba de calor aire/agua reversible split de alto rendimiento y dimensiones compactas con gas ecológico R32. Incluye SENSYS NET HD y sonda externa. Tecnología split: con manipulación de gas refrigerante. Conectividad ARISTON NET incluida de serie.

35 S NET R32	<b>6,4</b>	-	Monofásica	-20~+35 / +10~+43	+5 / +60	A++/A+++/-	3301886	5.489,00
50 S NET R32	<b>7,6</b>	-	Monofásica	-20~+35 / +10~+43	+5 / +60	A++/A+++/-	3301887	5.614,00
80 S NET R32	<b>11,7</b>	-	Monofásica	-20~+35 / +10~+43	+5 / +60	A++/A+++/-	3301888	6.181,00
80 S-T NET R32	<b>11,7</b>	-	Trifásica	-20~+35 / +10~+43	+5 / +60	A++/A+++/-	3301889	7.111,00

## NIMBUS S R410A - SPLIT

MODELO	POTENCIA MÁXIMA (kW)	CAPAC. ACS (LTS)	CONEXIÓN Eléctrica	TEMPERATURA AIRE Min*Max (°C) Calef./Refrig.	Tª IMPULSIÓN Min. Refrig/ Máx. Calef. (°C)	CLASE ERP Calef. Alta / Baja Tª/ ACS Clima medio de D a A+++/ deD a A+++/ de F a A+	CÓDIGO	PRECIO €
--------	----------------------	------------------	--------------------	--	--	---	--------	----------

### NIMBUS COMPACT S R410A (Calefacción, refrigeración y agua caliente)

Bomba de calor aire/agua reversible split de alto rendimiento y dimensiones compactas. Incluye SENSYS NET y sonda externa. Tecnología split: con manipulación de gas refrigerante. Conectividad ARISTON NET incluida de serie.

90 S NET*	<b>14</b>	180	Monofásica	-20~+35 / +10~+43	+7 / +60	A++/A+++/A	3301345	10.906,00
110 S NET*	<b>16,7</b>	180	Monofásica	-20~+35 / +10~+43	+7 / +60	A++/A+++/A	3301347	10.969,00

### NIMBUS FLEX S R410A (Calefacción, refrigeración y agua caliente)

Bomba de calor aire/agua reversible split de alto rendimiento y dimensiones compactas. Incluye SENSYS NET y sonda externa. Tecnología split: con manipulación de gas refrigerante. Conectividad ARISTON NET incluida de serie.

90 S 300 NET*	<b>14</b>	180	Monofásica	-20~+35 / +10~+43	+7 / +60	A++/A+++/A	3301342	10.555,00
110 S 300 NET*	<b>16,7</b>	180	Monofásica	-20~+35 / +10~+43	+7 / +60	A++/A+++/A	3301343	10.618,00

### NIMBUS PLUS S R410A (Calefacción y refrigeración)

Bomba de calor aire/agua reversible split de alto rendimiento y dimensiones compactas. Incluye SENSYS NET y sonda externa. Tecnología split: con manipulación de gas refrigerante. Conectividad ARISTON NET incluida de serie.

90 S NET*	<b>14</b>	-	Monofásica	-20~+35 / +10~+43	+7 / +60	A++/A+++/-	3301350	8.571,00
110 S NET*	<b>16,7</b>	-	Monofásica	-20~+35 / +10~+43	+7 / +60	A++/A+++/-	3301351	8.634,00

ES OBLIGATORIO CON TODA LA GAMA SPLIT, EL KIT DE VÁLVULAS Y FILTRO (3083059) O UN KIT DE VÁLVULAS Y FILTRO COMPATIBLE  
\*Consultar disponibilidad del equipo equivalente trifásico

# Bombas de calor para calefacción

## COMPONENTES NIMBUS R32 – UNIDADES EXTERIORES

MODELO	TECNOLOGÍA	DIMENSIONES (alto x ancho x fondo) mm	PESO Kg	TIPO REFRIGERANTE	CARGA REFRIGERANTE g	CÓDIGO	PRECIO €
--------	------------	---	------------	----------------------	----------------------------	--------	-------------

### UNIDADES EXTERIORES NIMBUS R32

Unidad exterior Nimbus R32 con compresor "twin rotary" que asegura un funcionamiento silencioso y eficiente y proporciona un amplio rango de modulación de la potencia. Intercambiador de aire/gas con tratamiento Blue Fin que lo protege de la corrosión y el hielo.

35 M EXT R32	Monobloc	756 x 1016 x 374	66	R32	1,0	3630222	3.505,00
50 M EXT R32	Monobloc	756 x 1016 x 374	66	R32	1,0	3630223	3.680,00
80 M EXT R32	Monobloc	1106 x 1016 x 374	91	R32	1,4	3630224	4.072,00
80 M-T EXT R32	Monobloc	1106 x 1016 x 374	104	R32	1,4	3630225	5.027,00
120 M EXT R32	Monobloc	1506 x 1016 x 374	124	R32	2,1	3630226	6.137,00
120 M-T EXT R32	Monobloc	1506 x 1016 x 374	131	R32	2,1	3630227	6.578,00
150 M EXT R32	Monobloc	1506 x 1016 x 374	124	R32	2,1	3630228	6.498,00
150 M-T EXT R32	Monobloc	1506 x 1016 x 374	131	R32	2,1	3630229	6.766,00
35 S EXT R32	Split	756 x 1016 x 374	57	R32	1,4	3630230	2.495,00
50 S EXT R32	Split	756 x 1016 x 374	57	R32	1,4	3630231	2.620,00
80 S EXT R32	Split	1106 x 1016 x 374	83	R32	1,8	3630232	3.070,00
80 S-T EXT R32	Split	1106 x 1016 x 374	96	R32	1,8	3630233	4.000,00



## COMPONENTES NIMBUS R32 – UNIDADES INTERIORES

MODELO	TECNOLOGÍA	DIMENSIONES (alto x ancho x fondo) mm	PESO Kg	TIPO INSTALACIÓN	MODELOS UD. EXTERIORES COMPATIBLES	CÓDIGO	PRECIO €
--------	------------	---	------------	---------------------	--	--------	-------------

### COMPACT NIMBUS R32

Módulo interior compacto totalmente aislado de instalación sobre suelo. Intercumulador para ACS de 180 litros integrado con ánodo electrónico PROTECH (resistencia eléctrica sumergida opcional como accesorio). Incluye integrado de serie vaso de expansión de 12 litros, filtro magnético, resistencias eléctricas de apoyo, centralita de control SENSYS HD de color negro, sonda externa y puerta de enlace de conectividad ARISTON NET. Espacio interior preparado para integrar vaso de expansión sanitario de 8 litros y acumulador (puffer) de 15 litros para garantizar cumplimiento de capacidad mínima del circuito (ambos disponibles como accesorio).

NIMBUS FS M R32	Monobloc	1.818 x 600 x 612	127	Individual	35 M / 50 M / 80 M / 80 M-T	3301721	4.616,00
NIMBUS FS M 2Z R32	Monobloc	1.818 x 600 x 612	134	Individual	80 M	3301722	6.841,00
NIMBUS FS-L M R32	Monobloc	1.818 x 600 x 612	127	Individual	120 M / 120 M-T / 150 M / 150 M-T	3301723	4.708,00
NIMBUS FS 35 50 S R32	Split	1.818 x 600 x 612	133	Individual	35 S / 50 S	3301728	5.434,00
NIMBUS FS 80 S R32	Split	1.818 x 600 x 612	135	Individual	80 S / 80 S-T	3301730	5.552,00



### PLUS NIMBUS R32

Módulo interior compacto totalmente aislado de instalación mural. Incluye integrado de serie vaso de expansión de 12 litros, filtro magnético, resistencias eléctricas de apoyo, centralita de control SENSYS HD de color negro, sonda externa y puerta de enlace de conectividad ARISTON NET (excepto versión para tipo de instalación cascada, que no incluye centralita, ni sonda ni puerta de enlace).

NIMBUS WH M R32	Monobloc	716 x 600 x 358	29	Individual	35 M / 50 M / 80 M / 80 M-T	3301719	2.252,00
NIMBUS WH-L M R32	Monobloc	716 x 600 x 358	31	Individual	120 M / 120 M-T / 150 M / 150 M-T	3301720	2.298,00
NIMBUS WH 35 50 S R32	Split	716 x 600 x 358	37	Individual	35 S / 50 S	3301726	2.994,00
NIMBUS WH 80 S R32	Split	716 x 600 x 358	40	Individual	80 S / 80 S-T	3301727	3.111,00
NIMBUS WH M CASCADE*	Monobloc	716 x 600 x 358	No dispon.	Cascada	80 M / 80 M-T	3301824	2.227,00
NIMBUS WH-L M CASCADE*	Monobloc	716 x 600 x 358	No dispon.	Cascada	120 M / 120 M-T / 150 M / 150 M-T	3301838	2.273,00
NIMBUS WH 80 S CASCADE*	Split	716 x 600 x 358	No dispon.	Cascada	80 S / 80 S-T	3301818	3.086,00



### POCKET NIMBUS R32

Caja de conexiones eléctricas con tarjeta electrónica. Dimensiones compactas. Incluye centralita de control SENSYS HD de color negro, sonda externa y puerta de enlace de conectividad ARISTON NET (excepto versión para tipo de instalación cascada, que no incluye centralita, ni sonda ni puerta de enlace).

NIMBUS LB M R32	Monobloc	275 x 376 x 61	2,5	Individual	Todas las Monobloc	3301725	1.015,00
NIMBUS LB M R32 CASCADE*	Monobloc	275 x 376 x 61	2,5	Cascada	80 M / 80 M-T / 120 M / 120 M-T / 150 M / 150 M-T	3301814	990,00









\* Disponible a partir de Julio 2022. Para las instalaciones en cascada es necesaria una Centralita Nimbus Cascada Cod. 3301821 PVP 1.015,00 €



# Equipos de control y regulación

## MÓDULOS HIDRÁULICOS Y KITS DE ZONAS

MODELO	DESCRIPCIÓN	CÓDIGO	PRECIO €
	<b>MGM II C/F – MÓDULO HIDRÁULICO MULTITEMPERATURA PARA CALOR Y FRÍO</b> Módulo hidráulico multitemperatura de dos zonas, directa y mezclada. Caja compacta de chapa lacada, con dos bombas, válvula mezcladora, sondas de temperatura y control electrónico. Todos los componentes instalados y con Aislamiento adicional para evitar condensaciones al trabajar en refrigeración. Especial para gestión de calor y frío para dos zonas con Nimbus	3319114	1.333,00
	<b>ZONE MANAGER C/F</b> Kit para gestión de 3 zonas (1 alta + 2 de baja temperatura) Protocolo de comunicaciones BusBridgenet® y software actualizado para trabajar tanto en producción de calor como de frío No incluye accesorios hidráulicos, es necesario añadir una sonda 3024175 por cada zona a controlar	3319079	187,00
	<b>SONDA A CONTACTO</b> Sonda para Zone Manager, preparada para gestionar calefacción y refrigeración	3024175	33,00
 	<b>VÁLVULA MEZCLADORA CON AISLAMIENTO</b> Válvula mezcladora para control multitemperatura de zona con Zone Manager C/F. Incluye aislamiento	3319077	194,00
	<b>KIT 2 ZONAS</b> Kit para gestión de 2 zonas directas. No incluye accesorios hidráulicos. Protocolo de comunicaciones BusBridgenet®	3319130	77,00
	<b>KIT MULTIZONA INALÁMBRICO 2 SALIDAS</b> NECESARIO Receptor 3319120 y sondas modulantes Ariston	3319122	117,00

## TERMORREGULACIÓN MODULANTE

MODELO	DESCRIPCIÓN	CÓDIGO	PRECIO €
 	<b>SENSYS HD</b> Centralita Sensys con hilos que incluye sonda de ambiente modulante	3319468 (Negro)	150,00
	Asistente de instalación Gestión de hasta 6 zonas de calefacción Navegación intuitiva con display LCD Programación ACS, calefacción semana, diaria y horaria	3319467 (Blanco)	150,00
 	<b>CUBE S-NET</b> Centralita con hilos para control remoto modulante via WI-FI	3319126	236,00
  	Sonda ambiente modulante de diseño italiano y protocolo de comunicación BusBridgenet, display LCD con interfaz táctil, Conectividad Ariston NET integrada y lectura temperatura exterior via web (no necesita sonda exterior). Permite gestionar cómodamente la programación de tu caldera desde tu móvil o tableta. Además, con esta sonda conectada puedes controlar por voz la temperatura del sistema con tu Amazon Alexa, Google Home y Apple HomeKit. Máximo 1 por sistema.		
	<b>CUBE</b> Sonda ambiente modulante con hilos	3319116 (Negro)	87,00
	Sonda modulante de nueva generación, creada con materiales de larga durabilidad. Display retroiluminado de 7 segmentos, compatibilidad con Ariston NET, extrema facilidad de conexión a la caldera y protocolo de comunicación BusBridgenet. Diseño compacto y moderno.	3319477 (Blanco)	87,00
 	<b>CUBE RF</b> Sonda ambiente modulante inalámbrica (Sin hilos)	3319118 (Negro)	105,00
	Sonda modulante de nueva generación sin hilos mediante radiofrecuencia, creada con materiales de larga durabilidad. Display retro iluminado de tipo 7 segmentos, compatibilidad con Ariston NET, extrema facilidad de conexión a la caldera mediante el Receptor RF (3319120). Diseño compacto y moderno. Lo ideal para una instalación multizona.	3319478 (Blanco)	105,00
	<b>RECEPTOR RF</b> Accesorio indispensable para instalaciones formadas por elementos inalámbricos. Conexión por BusBridgenet. Alcance de 300 m (sin obstáculos). Un solo receptor soporta a más de 50 accesorios inalámbricos. (Solo es necesario 1 por instalación).	3319120	105,00

# Accesorios

## ACCESORIOS DE INSTALACIÓN NIMBUS - COMUNES SPLIT Y MONOBLOC

	CÓDIGO	PRECIO €
KIT VÁLVULAS Y FILTROS (OBLIGATORIO INSTALAR ESTE KIT O KIT COMPATIBLE)	3083059	78,00
KIT SILENT BLOCKS UNIDAD EXTERIOR (BLOQUE DE DOS SOPORTES DE GOMA DE ALTA CALIDAD PARA REDUCIR VIBRACIONES Y RUIDO)	3078097	117,00
BANDEJA RECOGIDA CONDENSADOS UNIDAD EXTERIOR (RECOMENDADO)	3024383	26,00
KIT BY-PASS DIFERENCIAL REGULABLE (Obligatorio si hay válvulas de corte automáticas que interrumpan la circulación en el circuito de calefacción/refrigeración)	3319002	112,00
DEPÓSITO DE INERCIA 25 Y 50 LITROS – CKZ 25 H Y CKZ 50 H Dos entradas y dos salidas, con tomas para colocar 3 vainas. Aumenta el volumen de agua e inercia Medidas 25 lts: 451 x 380 mm (altura x diámetro) Medidas 50 lts: 993 x 380 mm (altura x diámetro)	3060712 (25 litros)	396,00
	3060713 (50 litros)	508,00
DEPÓSITO DE INERCIA 80 Y 100 LITROS – CKZ 80 H Y CKZ 100 H Dos entradas y dos salidas, con toma para colocar 1 vaina. Aumenta el volumen de agua e inercia Medidas 80 lts: 717 x 550 mm (altura x diámetro) Medidas 100 lts: 857 x 550 mm (altura x diámetro)	3060863 (80 litros)	555,00
	3060864 (100 litros)	593,00
DEPÓSITO DE INERCIA 200 LITROS –CKZ 200 H Cuatro entradas y cuatro salidas, con 4 tomas para colocar vainas. Aumenta el volumen de agua e inercia Medidas 200 lts: 1.230 x 600 mm (altura x diámetro)	3060865	914,00
BOMBA DE CIRCULACIÓN AUXILIAR PARA DEPÓSITO DE INERCIA Altura manométrica bomba con caudal de 1.000 l/h 5,5 mH <sub>2</sub> O. Ver curva en página Módulo hidráulico	3319078	218,00
VASO DE EXPANSIÓN PARA CIRCUITO DE CALEFACCIÓN 18 L (obligatorio instalar un vaso de expansión acorde al volumen del circuito de calefacción) (Incluido vaso de expansión de 12 L en los modelos Compact y Plus de Nimbus R32, y de 8 L en los modelos Nimbus R410A)	3024318	104,00
KIT Sonda INTERACUMULADOR ACS (O DEPÓSITO DE INERCIA) (Incluida y ya integrada en el acumulador de los Modelos Compact y Flex)	3318962	16,00
GRUPO DE SEGURIDAD HIDRAULICO 3/4" (Obligatorio para modelos Flex o Compact. Grupo de seguridad para entrada del acumulador de ACS)	877085	27,00
SIFÓN 1" (Complemento para grupo de seguridad hidráulico)	877086	6,00
VÁLVULA DE 3 VÍAS PARA VERANO/INVIERNO (y PARA ACS EN NIMBUS POCKET)	3078156	141,00
HUMIDOSTATO DE SEGURIDAD (ESPECIAL PARA SUELO REFRESCANTE O VMC)	3318925	157,00



# Accesorios

## ACCESORIOS DE INSTALACIÓN NIMBUS - COMUNES SPLIT Y MONOBLOC

	CÓDIGO	PRECIO €
<b>FILTRO MAGNÉTICO CON INHIBIDOR</b> Filtro adicional y líquido inhibidor para protección de la instalación (recomendado cuando hay componentes de acero negro en la instalación)	3078104	219,00
<b>VASO DE EXPANSIÓN SANITARIO DE 8 LITROS INTEGRABLE DENTRO DE UNIDAD INTERIOR COMPACT M Y S</b>	3319662	163,00
<b>KIT RESISTENCIA ELÉCTRICA DE 2 KW INTEGRABLE DENTRO DEL DEPÓSITO DE LA UNIDAD INTERIOR COMPACT M Y S</b>	3319664	101,00
<b>DEPÓSITO BUFFER DE 15 LITROS INTEGRABLE DENTRO DE UNIDAD INTERIOR COMPACT M Y S</b> Aumenta el volumen de agua de la instalación DISPONIBLE A PARTIR DE JULIO 2022	3319663	Consultar



## ACCESORIOS DE INSTALACIÓN NIMBUS – INTEGRACIÓN ACS EN PLUS Y POCKET

	CÓDIGO	PRECIO €
<b>INTERACUMULADOR ACS – CD1 HHP</b> Interacumulador para ACS integrable con Nimbus Plus o Pocket. Serpentin sobredimensionado para funcionamiento óptimo a temperaturas más bajas. Incluye ánodo electrónico PROTECH. Capacidades disponibles: 200, 300 y 450 litros. CD1 200 HHP CD1 300 HHP CD1 450 HHP	3060704 3060705 3060706	1.788,00 2.350,00 3.103,00
<b>INTERACUMULADOR ACS – CD1 H</b> Interacumulador para ACS integrable con Nimbus Plus o Pocket (incluido de serie con Nimbus S R410A Flex). Serpentin sobredimensionado para funcionamiento óptimo a temperaturas más bajas. Capacidad disponible: 300 litros. CD1 300 H	3060345	1.930,00
<b>KIT ELÉCTRICO CD1 HHP 2 KW</b> Kit eléctrico de 2 kW integrable en INTERACUMULADOR ACS CD1 HHP	3078254	273,00
<b>ÁNODO DE MAGNESIO PARA CD1 HHP</b>	3078256	145,00
<b>KIT ACS INTEGRABLE EN UNIDAD INTERIOR NIMBUS PLUS R32 M Y S</b> Incluye válvula de 3 vías, tuberías aisladas e instrucciones para montaje dentro de la unidad interior PLUS)	3319671	207,00



# Accesorios

## ACCESORIOS DE INSTALACIÓN NIMBUS R32 MONOBLOC

	M COMPACT	M PLUS	M POCKET	CÓDIGO	PRECIO €
KIT EXOGEL (OBLIGATORIO EN LA GAMA MONOBLOC) Válvula mecánica de protección anti-congelación	●	●	●	3318771	99,00
BARRA DE CONEXIONES HIDRÁULICAS PARA UNIDAD INTERIOR PLUS M		●		3319667	361,00
BARRA DE CONEXIONES HIDRÁULICAS PARA UNIDAD INTERIOR COMPACT M (posibilidad de salida hacia izquierda, derecha o por la parte superior del módulo interior)	●			3319657	194,00
BARRA DE CONEXIONES HIDRÁULICAS PARA UNIDAD INTERIOR COMPACT 2Z M (solamente compatible con versión 2 zonas de Nimbus Compact)	●			3319660	242,00

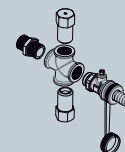

## ACCESORIOS DE INSTALACIÓN NIMBUS R32 SPLIT

	S COMPACT R32	S PLUS R32	CÓDIGO	PRECIO €
BARRA DE CONEXIONES HIDRÁULICAS UNIDAD INTERIOR PLUS		●	3319671	207,00
BARRA DE CONEXIONES HIDRÁULICAS PARA UNIDAD INTERIOR COMPACT S (posibilidad de salida hacia izquierda, derecha o por la parte superior del módulo interior)	●		3319670	295,00

## ACCESORIOS DE INSTALACIÓN NIMBUS R410A SPLIT

	S PLUS	S FLEX	S COMPACT	CÓDIGO	PRECIO €
BARRA DE CONEXIONES HIDRÁULICAS MÓDULO INTERIOR GAMA S	●	●		3318968	163,00
GRIFOS y TUBOS PARA CONEXIÓN ACUMULADOR GAMA S		●		3318969	71,00
CONEXIONES HIDRÁULICAS SUPERIORES PARA COMPACT S RECOMENDADO PARA FACILITAR LA INSTALACIÓN Y MANTENIMIENTO (INCLUYE MANÓMETRO Y GRIFO DE LLENADO)			●	3318972	226,00
KIT ACS PARA GAMA SPLIT	●			3318975	180,00

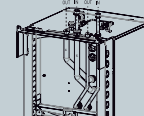
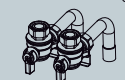
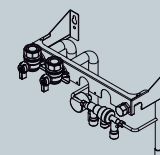

# Fancoils

## FANCOILS

MODELO	CAPACIDAD TOTAL REFRIG. (a) kW Alta/Media	CAPACIDAD TOTAL CALEF. (b) kW Alta/Media	CAUDAL MÁX AGUA REFRIG. m³/h	PÉRDIDA DE CARGA LADO AGUA REFRIG. kPa	DIMENSIONES Ancho x Alto x Profundo mm	CÓDIGO	PRECIO €
--------	---	--	---------------------------------	---	--	--------	----------



### AQUASLIM WH (Pared)

FanCoil inverter de agua para instalación en pared, para calefacción y refrigeración. Diseño elegante, ultrafino (13cm), modo Silent y motor DC con modulación continua. Incluye válvula 3 vías y mando por control remoto.

WH 15	<b>1,2/1,0</b>	1,5/1,1	0,2	11,2	927 x 335 x 128	3301542	862,00
WH 25	<b>2,1/1,4</b>	2,6/2,0	0,4	5,3	1327 x 335 x 128	3301544	958,00



### AQUASLIM FS (Suelo)

FanCoil inverter de agua para instalación de suelo, para calefacción y refrigeración. Diseño elegante, ultrafino (15cm), modo Silent y motor DC con modulación continua. No incluye accesorios de control obligatorios

FS 20	<b>2,1/1,4</b>	2,2/1,5	0,4	8,2	923 x 580 x 150	3301546	483,00
FS 40	<b>3,3/2,4</b>	3,8/2,6	0,6	18	1323 x 580 x 150	3301548	668,00

Dos opciones de control: Pantalla Integrada (3301556) o en pared (3301557+ 3301558)



### AQUASLIM DUCT (Conductos)

FanCoil inverter de agua para instalación de conductos, para calefacción y refrigeración. Motor DC de 3 velocidades y altura reducida para instalación en falso techo (24cm), filtro de aire extraíble. Integración con Nimbus con la válvula de 3 vías (Opcional).

Duct 50	<b>4,5/3,6</b>	5,3/4,2	0,8	16,4	941 x 241 x 522	3301712	476,00
Duct 60	<b>5,9/5,8</b>	6,6/5,4	1,1	31,4	1161 x 241 x 522	3301713	501,00
Duct 90	<b>9,0/7,4</b>	10,7/8,6	1,6	24,1	1566 x 241 x 522	3301714	737,00

Presión disponible: 12 Pa (configurado de fábrica), 30 Pa o 50 Pa

## ACESORIOS PARA FANCOILS

AQUASLIM DUCT	CÓDIGO	PRECIO €
Válvula 3 vías con actuador para conexión TA DUCT	3301716	215,00
Termostato digital DUCT	3301717	87,00
Termostato mecánico DUCT	3301718	54,00
AQUASLIM FS	CÓDIGO	PRECIO €
Pantalla táctil integrada Smart Touch FS	3301556	177,00
Tarjeta electrónica para controlador de pared Smart touch FS	3301557	140,00
Control de pared Smart Touch FS (necesita una tarjeta 3301557 en cada fancoil)	3301558	140,00
Bandeja recogida de condensados para techo FS 20	3301562	51,00
Bandeja recogida de condensados para techo FS 40	3301564	65,00
Válvula a 3 vías FS	3301559	158,00
Racord 3/4" EK para válvula FS	3301565	27,00
Pies estéticos FS	3301560	42,00

\* El Sifón 1" Cod. 877086 es compatible con todos los grupos de seguridad Cod. 877084, 877085.



**Aire  
acondicionado**

# Aire acondicionado

## AIRE ACONDICIONADO

MODELO	CAPACIDAD NOMINAL REFRIG./ CALEF. (M)	CLASE ENRGETICA ErP	SEER / SCOP (M) / SCOP (C)	CARGA REFRIGERANTE R32 (GWP 675) / T CO2	CONEX.	DIMENSIONES Ancho x Alto x Profundo	CÓDIGO	PRECIO €
	kW Nominal	Refrig./ Calef. (M)/ Calef. (C)		kg / TM CO2 eq	Pulgadas	mm		

### ALYS R32 - MONO SPLIT

Aire Acondicionado tipo Monosplit con tecnología 2D INVERTER y 12 velocidades. Gas refrigerante R32. Tratamiento GOLDEN FIN de la unidad exterior. Funciones Follow me, Memory, Booster, Autolimpieza y sensor de pérdidas de refrigerante. Control por WIFI opcional mediante accesorio.

ALYS R32 C 25 MUD0	<b>2,8 / 2,6</b>	A++/A+/A+++	6,3 / 4,0 / 5,1	0,55 / 0,37	1/4 - 3/8	285 x 805 x 194*	3381411	618,00
ALYS R32 C 35 MUD0	<b>3,6 / 2,7</b>	A++/A+/A+++	6,1 / 4,0 / 5,1	0,55 / 0,37	1/4 - 3/8	285 x 805 x 194*	3381412	648,00
ALYS R32 C 50 MUD0	<b>5,3 / 4,1</b>	A++/A+/A+++	7,4 / 4,0 / 5,1	1 / 0,675	1/4 - 1/2	302 x 957 x 213*	3381517	1.111,00

(M) Clima medio, (C) Clima más cálido. \* Dimensiones unidad interior.

### NEMUS DUCT - MONO CONDUCTO

Aire Acondicionado tipo mono-conducto con tecnología 3D INVERTER. Gas refrigerante R32. Tratamiento GOLDEN FIN de la unidad exterior. Funciones Memory, Booster y sensor de pérdidas de refrigerante. Presión estática disponible hasta 160 Pa (excepto modelo 50 con 100 Pa). Bomba de drenaje de serie incluida en unidad interior. Opción de termostato a pared con cables

DUC R32 50 U-I	<b>5,3 / 5,9</b>	A++/A+/A++	6,1 / 4 / 5	-	1/4 - 1/2	210 x 880 x 674	3381493	605,00
MUC R32 50 MM-O	<b>5,3 / 5,9</b>	A++/A+/A++	6,1 / 4 / 5	1,15 / 0,78	1/4 - 1/2	330 x 805 x 554	3381505	1.055,00
DUC R32 70 U-I	<b>7,0 / 7,6</b>	A++/A+/A++	6,1 / 4 / 4,8	-	3/8 - 5/8	249 x 1100 x 774	3381494	680,00
MUC R32 70 MM-O	<b>7,0 / 7,6</b>	A++/A+/A++	6,1 / 4 / 4,8	1,5 / 1,01	3/8 - 5/8	342 x 890 x 673	3381506	1.309,00
DUC R32 85 U-I	<b>8,8 / 9,4</b>	A++/A+/A+++	6,1 / 4 / 5,1	-	3/8 - 5/8	249 x 1360 x 774	3381495	794,00
MUC R32 85 MM-O	<b>8,8 / 9,4</b>	A++/A+/A+++	6,1 / 4 / 5,1	2 / 1,35	3/8 - 5/8	410 x 946 x 810	3381507	2.098,00
DUC R32 100 U-I	<b>10,6 / 11,1</b>	A++/A+/A+++	6,1 / 4 / 5,1	-	3/8 - 5/8	300 x 1200 x 874	3381496	829,00
MUC R32 100 MM-O	<b>10,6 / 11,1</b>	A++/A+/A+++	6,1 / 4 / 5,1	2,4 / 1,62	3/8 - 5/8	410 x 946 x 810	3381508	2.287,00

Para disponer del kit mono-conducto es necesario pedir una unidad interior DUC y una unidad exterior MUC de la misma potencia (disponibles 50, 70, 85 y 100). \* Dimensiones unidad interior.

### MULTI – MULTI SPLIT Y MULTI CONDUCTO

Aire Acondicionado para combinar una unidad exterior con 2 (DUAL), 3 (TRIAL), 4 (QUAD) o 5 (PENTA) unidades interiores. La misma unidad exterior es compatible con las unidades interiores tipo split y las tipo conducto.

#### Unidades exteriores

DUAL C 50 XD0-O	<b>5,3 / 5,4</b>	A+/A/A++	5,9 / 3,9 / 4,9	1,25 / 0,84	2x1/4 – 2x3/8	554 x 860 x 365	3381524	1.302,00
TRIAL C 80 XD0C-O	<b>8,1 / 8,5</b>	A++/A+/A+++	6,1 / 3,8 / 5,1	1,72 / 1,16	3x1/4 – 3x3/8	702 x 936 x 363	3381525	2.134,00
QUAD 110 XD0C-O	<b>10,6 / 11,0</b>	A++/A+/A+++	6,3 / 3,9 / 5,2	2,1 / 1,42	4x1/4 – 3x3/8+1x1/2	810 x 1034 x 455	3381262	2.502,00
PENTA 121 XD0C-O	<b>12,4 / 12,0</b>	A++/A+/A++	6,1 / 3,6 / 5,0	2,4 / 1,62	5x1/4 – 4x3/8+1x1/2	810 x 1034 x 455	3381263	3.274,00

#### Unidades interiores tipo split

ALYS R32 25 UDO-I	<b>2,5** / 3,0**</b>	-	-	-	1/4 - 3/8	805 x 285 x 194	3381251	238,00
ALYS R32 35 UDO-I	<b>2,5** / 3,8**</b>	-	-	-	1/4 - 3/8	805 x 285 x 194	3381252	270,00
ALYS R32 50 UDO-I	<b>5,0** / 5,2**</b>	-	-	-	1/4 - 1/2	957x 302 x 213	3381253	588,00

#### Unidades interiores tipo conducto

DUC R32 50 U-I	<b>5,3** / 5,9**</b>	-	-	-	1/4 - 1/2	210 x 880 x 674	3381493	605,00
DUC R32 70 U-I	<b>7,0** / 7,6**</b>	-	-	-	3/8 - 5/8	249 x 1100 x 774	3381494	680,00

\*\* La capacidad nominal de las unidades interiores varía según la combinación

# Accesorios y Combinaciones Multi



## ACESSORIOS DE INSTALACIÓN AIRE ACONDICIONADO

	CÓDIGO	PRECIO €
--	--------	----------

### Compatibles con unidades interiores tipo Split (para ambos tipos de instalación: MONO o MULTI)

<b>KIT WIFI ARISTON CLIMA</b> (Necesario 1 kit wifi por cada unidad interior). Conecta el equipo a la app Ariston Clima	3381359	21,00
<b>MANDO A DISTANCIA ALYS R32</b> (Necesario 1 mando por cada unidad interior). Ya incluido con el producto	3381426	30,00

### Compatibles con unidades interiores tipo Conducto (para ambos tipos de instalación: MONO o MULTI)

<b>CONTROLADOR A PARED CON CABLES</b> (Necesario 1 controlador por cada unidad interior)	3381358	21,00
<b>MANDO A DISTANCIA NEMUS DUCT</b> (Necesario 1 mando por cada unidad interior). Ya incluido con el producto	3381522	21,00

## COMBINACIONES MULTI SPLIT Y CONDUCTO

CONFIGURACIONES	UNIDAD INTERNA 25	UNIDAD INTERNA 35	UNIDAD INTERNA 50
	Tipo split	Tipo split	Tipo split o Tipo conducto
<b>DUAL</b>	• •		
	•	•	
		• •	
<b>TRIAL</b>	•		•
	• • •		
	• •	•	
	•	• •	
<b>QUAD</b>		• • •	
	• •		•
	• • • •	•	
	• •	• •	
	•	• • •	
	• •	•	•
	• • •		•
<b>PENTA</b>	•	• •	•
	• • • • •		
	• • • •	•	
	• • •	• •	
	• •	• • •	
	• • •	•	•
	• • • •		•
	• • • •		
	• •	•	

Las unidades exteriores MULTI son compatibles tanto con unidades interiores tipo Split como tipo Conducto, desde modelos potencia 25 hasta potencia 70. La tabla muestra solamente las combinaciones con el máximo de unidades interiores por unidad exterior MULTI. Las unidades exteriores MULTI no necesariamente deben combinarse con el número máximo de unidades interiores permitidas. Por ejemplo: se podría combinar una unidad exterior TRIAL con 1, 2 o 3 unidades interiores. Las unidades interiores de potencia 70 solamente son compatibles con unidades exteriores QUAD y PENTA cuando el número de unidades interiores es inferior a 4 y 5 respectivamente.



# Kits bombas de calor

Los KITS BOMBA DE CALOR son soluciones completas para agua caliente y climatización para instalaciones individuales en cumplimiento del Código Técnico de la Edificación. Ofrece una solución completa con un solo código

## KITS NUOS Y NIMBUS

NOMBRE KIT	EQUIPO AGUA CALIENTE	EQUIPO CALEFACCIÓN Y REFRIGERACIÓN	ACCESORIOS	CÓDIGO	PRECIO €
------------	----------------------	------------------------------------	------------	--------	----------

## KITS AEROTERMIA XS

Quando se necesita optimizar el espacio dentro de casa, la solución perfecta son los KITS AEROTERMIA XS: Agua caliente asegurada con NUOS EVO A+ y calefacción y refrigeración con NIMBUS POCKET R32.



AEROTERMIA XS 110 – 35	NUOS EVO A+ 110	NIMBUS POCKET 35 M NET R32	<ul style="list-style-type: none"> <li>• Kit exogel (3318778)</li> <li>• Kit válvulas y filtros (3083059)</li> <li>• Silent blocks (3078097)</li> <li>• Bandeja recogida condensados (3024383)</li> </ul>	AXS110035	6.616,00
AEROTERMIA XS 110 – 50		NIMBUS POCKET 50 M NET R32		AXS110050	6.791,00
AEROTERMIA XS 150 - 80	NUOS EVO A+ 150	NIMBUS POCKET 80 M NET R32		AXS150080	7.302,00
AEROTERMIA XS 150 - 120		NIMBUS POCKET 120 M NET R32		AXS150120	9.367,00
AEROTERMIA XS 150 - 150		NIMBUS POCKET 150 M NET R32		AXS150150	9.728,00

## KITS AEROTERMIA PLUS

En viviendas medianas y grandes con demandas de agua caliente exigentes, los KITS AEROTERMIA PLUS cubrirán perfectamente todas las necesidades asegurando confort y ahorro en todos los servicios. La centralita Sensys HD y la aplicación Ariston Net se encargarán de poner al alcance de la mano el control de la instalación.



AEROTERMIA PLUS 200 – 35	NUOS PLUS WIFI 200	NIMBUS PLUS 35 M NET R32	<ul style="list-style-type: none"> <li>• Grupo seg. Hidráulico (877085)</li> <li>• Sifón 1" (877086)</li> <li>• Kit exogel (3318778)</li> <li>• Kit válvulas y filtros (3083059)</li> <li>• Silent blocks (3078097)</li> <li>• Bandeja recogida condensados (3024383)</li> <li>• Conexiones hidráulicas PLUS M (3319667)</li> </ul>	APL200035	9.822,00
AEROTERMIA PLUS 200 – 50		NIMBUS PLUS 50 M NET R32		APL200050	9.997,00
AEROTERMIA PLUS 200 – 80	NIMBUS PLUS 80 M NET R32	APL200080		10.389,00	
AEROTERMIA PLUS 250 – 120	NUOS PLUS WIFI 250	NIMBUS PLUS 120 M NET R32		APL250120	12.771,00
AEROTERMIA PLUS 250 – 150		NIMBUS PLUS 150 M NET R32		APL250150	13.132,00

## KITS NUOS Y AIRE ACONDICIONADO

NOMBRE KIT	EQUIPO AGUA CALIENTE	EQUIPO CALEFACCIÓN Y REFRIGERACIÓN	ACCESORIOS	CÓDIGO	PRECIO €
------------	----------------------	------------------------------------	------------	--------	----------

## KITS MINIMAL

La combinación de Aerothermia para agua caliente y aire acondicionado de Conductos 1x1 para la climatización (frío y calor) es una solución perfecta para viviendas pequeñas y medianas de edificios en altura. Los KITS MINIMAL cubren todas las necesidades de confort y eficiencia con el mínimo impacto dentro de la vivienda.



MINIMAL 110 - 50	NUOS EVO A+ 110	NEMUS DUCT 50	Sin accesorios	MIN110050	3.436,00
MINIMAL 110 - 70		NEMUS DUCT 70		MIN110070	3.765,00
MINIMAL 150 - 85	NUOS EVO A+ 150	NEMUS DUCT 85		MIN150085	4.787,00
MINIMAL 150 - 100		NEMUS DUCT 100		MIN150100	5.011,00

## KITS CLIMA

Tener toda la instalación con tuberías frigoríficas, en algunas ocasiones, puede ser una característica valorable. Por este motivo se ofrecen los KITS CLIMA: agua caliente con NUOS SPLIT INVERTER WIFI y climatización (frío y calor) con aire acondicionado de Conductos 1x2



CLIMA 150 - 110	NUOS SPLIT INVERTER WIFI 150	QUAD 110 + 2xDUC 50	<ul style="list-style-type: none"> <li>• Grupo seg. Hidráulico (877085)</li> <li>• Sifón 1" (877086)</li> </ul>	CLI150110	6.528,00
CLIMA 200 - 110	NUOS SPLIT INVERTER WIFI 200			CLI200110	6.642,00
CLIMA 270 - 121	NUOS SPLIT INVERTER WIFI 270	PENTA 121 + 1xDUC 50 + 1xDUC 70		CLI270121	7.993,00

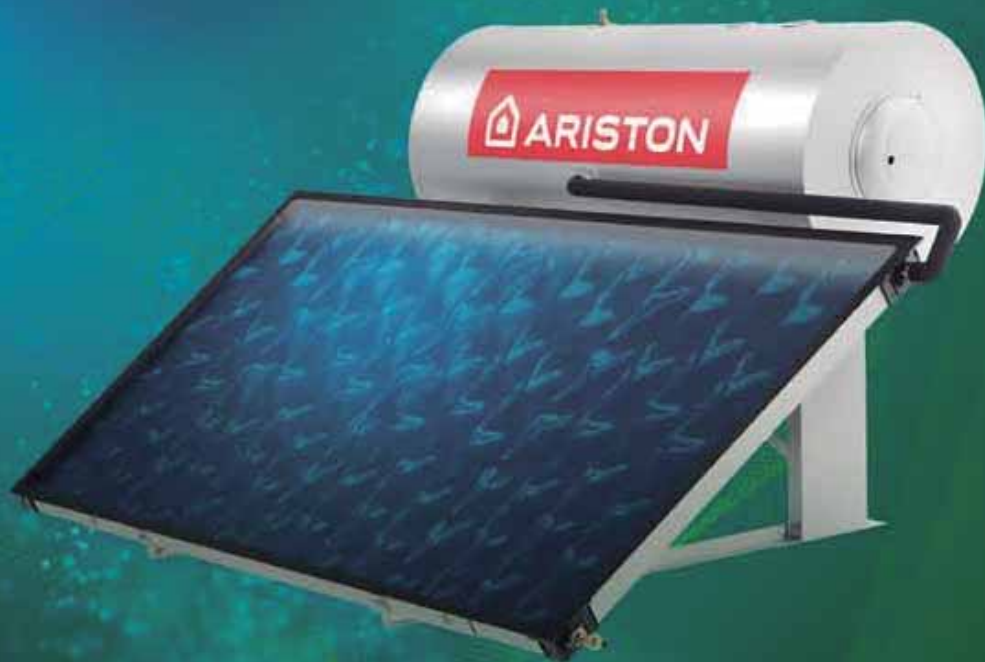

**Energia  
solar térmica**

# Soluciones en kit

## CIRCULACIÓN FORZADA



		INTERACUMULADOR		COLECTOR			
MODELO *	SERPENTÍN superficie m <sup>2</sup>	DIMENSIONES (alto x ancho x fondo) mm		APERTURA superficie m <sup>2</sup>	CLASE ErP ACS de G a A	CÓDIGO	PRECIO €

### KAIROS MACC CF-1 D1

Kit circulación forzada con colectores planos y módulo interacumulador de 1 serpentín con accesorios de solar pre-montados

150/1 D1 TR	0,85	965 x 645 x 889		1,82	B	3023647	4.006,00
150/1 D1 TT	0,85	965 x 645 x 889		1,82	B	3023648	3.867,00
200/2 D1 TR	0,85	1.260 x 645 x 889		3,64	C	3023649	4.718,00
200/2 D1 TT	0,85	1.260 x 645 x 889		3,64	C	3023650	4.554,00
300/2 D1 TR	0,85	1.782 x 645 x 889		3,64	C	3023653	4.807,00
300/2 D1 TT	0,85	1.782 x 645 x 889		3,64	C	3023654	4.643,00

\* D1: 1 serpentín  
TR: cubierta plana. TT: cubierta inclinada

### KAIROS MACC CF-1 D2

Kit circulación forzada con colectores planos y módulo interacumulador de 2 serpentines con accesorios de solar pre-montados

200/2 D2 TR	0,85/0,8	1.260 x 645 x 889		3,64	C	3023651	4.876,00
200/2 D2 TT	0,85/0,8	1.260 x 645 x 889		3,64	C	3023652	4.712,00
300/2 D2 TR	0,85/0,8	1.782 x 645 x 889		3,64	C	3023655	5.030,00
300/2 D2 TT	0,85/0,8	1.782 x 645 x 889		3,64	C	3023656	4.866,00

\* D2: 2 serpentines  
TR: cubierta plana. TT: cubierta inclinada

## COMPONENTES KAIROS CF-1

KIT	CÓDIGO	COLECTOR KAIROS CF 2.0-1	Barra horizontal CF 2.0	Triángulo (CF 2.0; XP 2.5-1V)	Chasis tejado para 1 colector CF 2.0-1 - Cod. 3024359	Chasis tejado para 2 colectores CF 2.0-1 - Cod. 3024360	Kit conexiones hidráulicas para 1 colector CF 2.0-1 - Cod. 3024364	Kit conexiones hidráulicas para extensión CF 2.0-1 - Cod. 3024363	Líquido anticongelante 5 litros Cod. 800215	KAIROS MACC 150 D1 Cod. 3023293	KAIROS MACC 200 D1 Cod. 3023294	KAIROS MACC 200 D2 Cod. 3023296	KAIROS MACC 300 D1 Cod. 3023295	KAIROS MACC 300 D2 Cod. 3023297	Centralita de control SENSYS (incluida en Kairos MACC)
		Cod. 3020072	Cod. 3024249	Cod. 3024103											
KAIROS MACC CF-1 150/1 D1 TR	3023647	1	1	2			1		1	1					1
KAIROS MACC CF-1 150/1 D1 TT	3023648	1			1		1		1	1					1
KAIROS MACC CF-1 200/2 D1 TR	3023649	2	2	2			1	1	1		1				1
KAIROS MACC CF-1 200/2 D1 TT	3023650	2				1	1	1	1		1				1
KAIROS MACC CF-1 200/2 D2 TR	3023651	2	2	2			1	1	1			1			1
KAIROS MACC CF-1 200/2 D2 TT	3023652	2				1	1	1	1			1			1
KAIROS MACC CF-1 300/2 D1 TR	3023653	2	2	2			1	1	1				1		1
KAIROS MACC CF-1 300/2 D1 TT	3023654	2				1	1	1	1				1		1
KAIROS MACC CF-1 300/2 D2 TR	3023655	2	2	2			1	1	1					1	1
KAIROS MACC CF-1 300/2 D2 TT	3023656	2				1	1	1	1					1	1

# Soluciones en kit

## CIRCULACIÓN NATURAL



MODELO *	CIRCUITO SOLAR (Interacumulador) volumen L	DIMENSIONES (alto x ancho x fondo) mm	APERTURA (Colector) superficie m <sup>2</sup>	CÓDIGO	PRECIO €
----------	---	---	--	--------	----------

### KAIROS THERMO HF-2

Kit circulación natural para producción de agua caliente sanitaria con todos los accesorios incluidos.

150-1 TR	6	1.005 x 2.126 x 1.506	2,01	3022449	2.185,00
150-1 TT	6	2129 x 1675 (ancho x fondo)	2,01	3022450	2.078,00
200-1 TR	6	1.088 x 2.128 x 1.546	2,01	3022451	2.360,00
200-1 TT	6	2.129 x 1.675 (ancho x fondo)	2,01	3022452	2.255,00
300-2 TR	11	1.684 x 2.129 x 2.501	4,02	3022455	3.767,00
300-2 TT	11	2.129 x 2.853 (ancho x fondo)	4,02	3022456	3.659,00

\*TR: cubierta plana. TT: cubierta inclinada

## COMPONENTES KAIROS THERMO HF-2

KIT	CÓDIGO	Colector Kairos VN 2.2-2 Cód. 3020083	Interacumulador HF-2 150 ZM ARI cód.3207107	Interacumulador HF-2 200 ZM ARI cód.3207115	Interacumulador HF-2 300 ZM ARI cód.3207109	Kit rácores hydr + Soporte para suelo THERMO HF-2 150-1 TR cód. 3024482	Kit rácores hydr + Soporte tejado THERMO HF-2 150-1 TT cód. 3024485	Kit rácores hydr + Soporte para suelo THERMO HF-2 200-1 TR cód. 3024483	Kit rácores hydr + Soporte tejado THERMO HF-2 200-1 TT cód. 3024486	Kit rácores hydr + Soporte para suelo THERMO HF-2 300-2 TR cód. 3024484	Kit rácores hydr + Soporte tejado THERMO HF-2 300-2 TT cód. 3024488
KAIROS THERMO HF-2 150-1 TR	3022449	1	1			1					
KAIROS THERMO HF-2 150-1 TT	3022450	1	1				1				
KAIROS THERMO HF-2 200-1 TR	3022451	1		1				1			
KAIROS THERMO HF-2 200-1 TT	3022452	1		1					1		
KAIROS THERMO HF-2 300-2 TR	3022455	2			1					1	
KAIROS THERMO HF-2 300-2 TT	3022456	2			1						1

## ACCESORIOS

	CÓDIGO	PRECIO €
KIT ELÉCTRICO 1.500 W para Kairos Thermo HF-2 150,200 y 300	3105073	83,00
Válvula mezcladora termostática	3024085	124,00
Válvula de tres vías motorizada	3087085	220,00
Termómetro termostato digital	800232	202,00
Grupo de seguridad hidráulico 3/4"	877085	27,00
Líquido anticongelante (envase 5 litros)	800215	52,00
Válvula Presión y Temperatura Acum. Solar.	3024468	77,00

# Colectores solares

## COLECTORES HORIZONTALES



MODELO	DESCRIPCIÓN	CÓDIGO	PRECIO €
XP 2.5-1 H	Colector solar diseñado para grandes instalaciones de circulación forzada Absorbedor con tratamiento altamente selectivo de óxido de titanio Vidrio solar prismático de seguridad Circuito hidráulico de tubos de cobre Superficie de apertura 2,25 m <sup>2</sup> Instalación horizontal sobre suelo o tejado inclinado	3020057	898,00

### RELACIÓN DE COMPONENTES XP 2.5-1H

			1		2		3		4		5		6		7		8		9		10	
			TT	TR	TT	TR	TT	TR	TT	TR	TT	TR	TT	TR	TT	TR	TT	TR	TT	TR	TT	TR
KAİROS XP 2.5-1 H	3020057	898,00	1	1	2	2	3	3	4	4	5	5	6	6	7	7	8	8	9	9	10	10
KIT CONEXIONES HIDRÁULICAS PARA 1 COLECTOR XP 2.5	3024093	114,00	1	1	1	1	1	1	1	1	1	1	1	1	1	1	1	1	1	1	1	1
KIT CONEXIONES HIDRÁULICAS PARA EXTENSIÓN XP 2.5	3024094	70,00			1	1	2	2	3	3	4	4	5	5	6	6	7	7	8	8	9	9
BARRA HORIZONTAL (XP 2.5 H)	3024106	141,00	1	1	2	2	3	3	4	4	5	5	6	6	7	7	8	8	9	9	10	10
TRIÁNGULO (XP 2.5 H)	3024105	70,00		2		3		4		5		6		7		8		9		10		11
JUEGO GANCHOS PARA TEJADO INCLINADO	Elegir según tipo de teja (ver lista página siguiente)		2		3		4		5		6		7		8		9		10		11	

## COLECTORES VERTICALES



MODELO	DESCRIPCIÓN	CÓDIGO	PRECIO €
XP 2.5-1 V	Colector solar diseñado para grandes instalaciones de circulación forzada Absorbedor con tratamiento altamente selectivo de óxido de titanio Vidrio solar prismático de seguridad Circuito hidráulico de tubos de cobre Superficie de apertura 2,25 m <sup>2</sup> Instalación vertical sobre suelo o tejado inclinado	3020058	876,00

### RELACIÓN DE COMPONENTES XP 2.5-1V

			1		2		3		4		5		6		7		8		9		10	
			TT	TR	TT	TR	TT	TR	TT	TR	TT	TR	TT	TR	TT	TR	TT	TR	TT	TR	TT	TR
KAİROS XP 2.5-1 V	3020058	876,00	1	1	2	2	3	3	4	4	5	5	6	6	7	7	8	8	9	9	10	10
KIT CONEXIONES HIDRÁULICAS PARA 1 COLECTOR XP 2.5	3024093	114,00	1	1	1	1	1	1	1	1	1	1	1	1	1	1	1	1	1	1	1	1
KIT CONEXIONES HIDRÁULICAS PARA EXTENSIÓN XP 2.5	3024094	70,00			1	1	2	2	3	3	4	4	5	5	6	6	7	7	8	8	9	9
BARRA HORIZONTAL (XP 2.5 V)	3024104	75,00	1	1	2	2	3	3	4	4	5	5	6	6	7	7	8	8	9	9	10	10
TRIÁNGULO (CF 2.0; XP 2.5 V)	3024103	73,00		2		2		3		4		5		6		7		8		9		10
JUEGO GANCHOS PARA TEJADO INCLINADO	Elegir según tipo de teja (ver lista página siguiente)		2		3		4		5		6		7		8		9		10		11	

# Colectores solares

## COLECTORES VERTICALES



MODELO	DESCRIPCIÓN	CÓDIGO	PRECIO €
KAIROS CF 2.0-1	Colector solar para circulación forzada Circuito hidráulico de tubos de cobre en parrilla Vidrio solar prismático de seguridad Circuito hidráulico de tubos de cobre en parrilla Superficie de apertura 1,82 m <sup>2</sup> Instalación vertical sobre suelo o tejado inclinado	3020072	612,00

## RELACIÓN DE COMPONENTES CF 2.0-1

DESCRIPCIÓN	CÓDIGO	PRECIO €	1		2		3		4		5		6	
			TT	TR	TT	TR	TT	TR	TT	TR	TT	TR	TT	TR
KAIROS CF 2.0-1	3020072	612,00	1	1	2	2	3	3	4	4	5	5	6	6
KIT CONEXIONES HIDRÁULICAS PARA 1 COLECTOR CF 2.0-1	3024364	73,00	1	1	1	1	1	1	1	1	1	1	1	1
KIT CONEXIONES HIDRÁULICAS PARA EXTENSIÓN CF 2.0-1	3024363	26,00			1	1	2	2	3	3	4	4	5	5
CHASIS TEJADO PARA 1 COLECTOR CF 2.0-1	3024359	72,00	1				1				1			
CHASIS TEJADO PARA 2 COLECTORES CF 2.0-1	3024360	112,00			1		1		2		2		3	
CHASIS TEJADO PARA EXTENSIÓN COLECTOR CF 2.0-1	3024361	19,00					1		1		2		2	
BARRA HORIZONTAL CF 2.0/CF 2.0-1	3024249	65,00		1		2		3		4		5		6
TRIÁNGULO (CF 2.0/CF 2.0-1/XP 2.5 V)	3024103	73,00		2		2		3		4		5		6

## JUEGO DE GANCHOS según tipos de teja

DESCRIPCIÓN	CÓDIGO	PRECIO €
JUEGO DE 2 GANCHOS INOX UNIVERSAL. Son necesarios 2 juegos (4 ganchos) por colector	3024112	67,00
JUEGO DE 2 GANCHOS PARA TEJA MIXTA Y PLANA. Son necesarios 2 juegos (4 ganchos) por colector	3024114	73,00
BARRA ROSCADA PARA TEJADO ONDULADO. 2 unidades. Son necesarios 2 juegos (4 barras) por colector	3024115	60,00
JUEGO DE 2 GANCHOS PARA TEJA TIPO PIZARRA. Son necesarios 2 juegos (4 ganchos) por colector	3024083	74,00

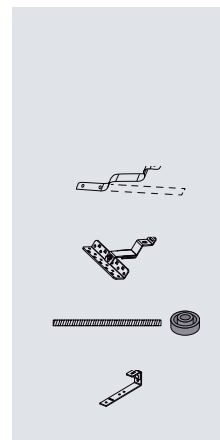

# Accesorios

## DISPOSITIVOS Y ACCESORIOS DE GESTIÓN DE LA INSTALACIÓN SOLAR

	CÓDIGO	PRECIO €
<b>CENTRALITA CONTROL SENSYS HD</b> Centralita de control solar compatible con protocolo de comunicaciones BusBridgenet®. Permite gestionar hasta 7 esquemas diferentes con 4 sondas NTC y 3 salidas de tensión. La centralita visualiza el esquema seleccionado, temperaturas medidas en las sondas así como la cantidad de energía aportada por el equipo solar en kWh diaria, semanal o anualmente. Incluye funciones especiales como la antihielo y la función enfriamiento para evitar problemas de sobrettemperatura. (Compatible con equipos BUSBRIDGENET: MACC o grupo bomba digital) Para instalaciones individuales	3319467	150,00
<b>CENTRALITA SOLAR MANAGER IZY</b> Amplia pantalla retroiluminada que permite visualizar y gestionar hasta 10 tipos de instalaciones con 4 entradas para sondas tipo PT1000, 2 salidas de tensión PWM y 3 salidas de tensión on/off (incluye 3 sondas de temperatura). Para instalaciones individuales o colectivas	3024340	377,00
<b>SONDA SOLAR AGUA SANITARIA</b> Sonda PT1000 compatible con centralita Solar Manager Izy	3024274	19,00
<b>SONDA SOLAR COLECTOR</b> Sonda PT1000 compatible con centralita Solar Manager Izy	3024273	28,00
<b>TERMÓMETRO TERMOSTATO DIGITAL</b> (para instalaciones de termosifón) Dispone de entrada para sonda y salida con tensión a 230V (sonda con un cable de 1,5 m de longitud incluida)	800232	202,00

## GRUPOS Y MÓDULOS HIDRÁULICOS

	CÓDIGO	PRECIO €
<b>GRUPO BOMBA SOLAR DIGITAL AR</b> (necesario pedir centralita SENSYS 3318585). Estación de bombeo digital con protocolo de comunicaciones BusBridgenet®, compuesto por grupo de seguridad, grupo de regulación y de bombeo, sensores digitales de presión y de temperaturas y tarjeta electrónica de control. Conexiones hidráulicas de 18 mm o 3/4". Dimensiones 250 x 480 mm	3318905	686,00



# Accesorios

## GRUPOS Y MÓDULOS HIDRÁULICOS

	CÓDIGO	PRECIO €
<b>GRUPO BOMBA SOLAR 20-70 (AR)</b> Bomba solar de alta eficiencia. Dimensionada para gestionar hasta 25m2 de superficie de colectores solares.	3024256	735,00
<b>GRUPO BOMBA SOLAR 25-145</b> Bomba solar de alta eficiencia. Dimensionada para gestionar hasta 50m2 de superficie de colectores solares.	3024258	1.113,00
<b>EXTENSIÓN GRUPO BOMBA 25-145</b>	3024259	783,00
<b>KIT TUBOS CONEXIÓN EXTENSIÓN GRUPO BOMBA 25-145</b>	3024260	403,00



## ACCESORIOS HIDRÁULICOS

	CÓDIGO	PRECIO €
<b>VÁLVULA MEZCLADORA TERMOSTÁTICA</b>	3024085	124,00
<b>VÁLVULA DE TRES VÍAS MOTORIZADA</b> Alimentación 230V. Conexión rosca macho de 3/4". Dimensiones 94 x 130 x 68 mm	3087085	220,00
<b>KIT SOLAR CON VÁLVULA TERMOSTÁTICA CON BYPASS</b>	3632077	240,00
<b>VASO DE EXPANSIÓN</b> Vaso de expansión adecuado para circuitos cerrados de calefacción y energía solar de acuerdo con la DIN 4757 y EN 12977. El vaso está equipado con una membrana especial para sistemas solares, certificada según la norma DIN 4807-3, que separa el lado aire del lado del líquido solar. El sistema de fijación permite una instalación estable y segura. Presión máxima 10 bar. Temperatura de utilización del sistema entre -10°C/+99°C.	18 l 3024318 25 l 3024319 35 l 3024320 50 l 3024321 80 l 3024322	104,00 131,00 158,00 290,00 468,00
<b>INTERCAMBIADOR DE PLACAS SOLAR GENÉRICO</b> Intercambiador de calor de placas en acero, adecuado para el empleo tanto en agua sanitaria como en calefacción. Presión operativa 5 bar, temperatura operativa máxima 60/45 °C Respectivamente con superficie de intercambio (m <sup>2</sup> )/ número de placas/ caudal volumétrico admisible (l/h) 0,4/18/720; 0,8/34/1440; 1,2/48/2500.	16 kW 3024036 32 kW 3024037 48 kW 3024038	807,00 964,00 1.400,00



# Accesorios

## ACCESORIOS HIDRÁULICOS



		CÓDIGO	PRECIO €
<b>TUBOS GEMELOS PREAISLADOS</b> El kit contiene 10 m de tubo gemelo inox coarrugado DN 16 preaislado. El cable de la sonda del colector está también incorporado. Incluye un kit de racores para conexiones al colector y a la estación de bombeo.		3024069	468,00
GRUPO DE SEGURIDAD HIDRÁULICO	1/2"	877084	34,00
	3/4"	877085	27,00
	1"	885516	218,00
SIFÓN 1"	1"	877086	6,00

\* El Sifón 1" Cod. 877086 es compatible con todos los grupos de seguridad Cod. 877084, 877085, 885516.

## INSTRUMENTOS PARA LLENADO Y MANTENIMIENTO DEL CIRCUITO SOLAR

		CÓDIGO	PRECIO €
<b>LÍQUIDO ANTICONGELANTE</b> (envase 5 l) Glicol propilénico no tóxico, inodoro e higroscópico. Los inhibidores de corrosión contenidos en el glicol propilénico protegen los metales utilizados habitualmente en las instalaciones solares. Mezclable con agua en cada proporción entre el 25% y el 55%		800215	52,00



COMPATIBILIDAD SOLAR		GRUPO BOMBA SOLAR	
		DIGITAL – Cod. 3318905 	20-70 (AR) Cod. 3024256 25-145 Cod. 3024258 
CENTRALITA SOLAR	SENSYS HD Cod. 3319467 	•	
	SOLAR MANAGER IZY Cod. 3024340 		•

# Acumuladores



## KAIROS MACC D1

Módulo interacumulador vertical vitrificado de 1 serpentín con accesorios de solar pre-montados, centralita Sensys incluida de serie y con doble ánodo anticorrosión: uno de magnesio y otro de corriente impresa PROTECH.

MODELO	CAPACIDAD Litros	SERPENTÍN Número	DIMENSIONES (alto x ancho x fondo) mm	SUPERFICIE del serpentín m <sup>2</sup>	DISPERSIÓN TÉRMICA (w)	CLASE ErP ACS de G a A	CÓDIGO	PRECIO €
150 D1	142	1	965 x 645 x 889	0,85	46	B	3023293	3.058,00
200 D1	198	1	1.260 x 645 x 889	0,85	62	C	3023294	3.067,00
300 D1	298	1	1.782 x 645 x 889	0,85	95	C	3023295	3.156,00

D1: 1 serpentín



## KAIROS MACC D2

Módulo interacumulador vertical vitrificado de 2 serpentines con accesorios de solar pre-montados, centralita Sensys incluida de serie y con doble ánodo anticorrosión: uno de magnesio y otro de corriente impresa PROTECH.

200 D2	192	2	1.260 x 645 x 889	0,85/0,8	62	C	3023296	3.225,00
300 D2	292	2	1.782 x 645 x 889	0,85/0,8	95	C	3023297	3.379,00

D2: 2 serpentines



## ARB

Interacumulador mural multiposición<sup>A</sup> de doble camisa vitrificado al titanio con ánodo de magnesio y vaina para sonda. Incluye kit resistencia eléctrica de 1,5 kW para los modelos 80, 100 y 150 y de 2,5 kW para el modelo 200.

80 EU2	85		786 x 505 x 505	0,6	57	C	3070511	820,00
100 EU2	100		916 x 505 x 505	0,7	63	C	3070512	890,00
150 EU2	159		1.284 x 560 x 560	1,2	80	C	3070588	1.120,00
200 EU2	206		1.662 x 560 x 560	1,7	87	C	3070589	1.370,00



## BCH

Interacumulador multiposición<sup>B</sup> mono serpentín vitrificado al titanio aplicable a instalaciones de energía solar térmica y caldera a gas con doble ánodo anticorrosión: uno de magnesio y otro de corriente impresa PROTECH. Además, incluye vaina superior e inferior para colocación de sondas

80 EU	76	1	700 x 560 x 572 °C	0,5	53	C	3070490	852,00
120 EU	124	1	910 x 560 x 572 °C	0,7	63	C	3070491	935,00
160 EU	157	1	1.332 x 560 x 572 °C	0,7	56	B	3070492	1.019,00

Necesario kit de instalación suelo (código 3078020; PVP 23€) o kit de instalación mural (código 3078019; PVP 23€).



## BC1S

Interacumulador vertical de suelo vitrificado al titanio mono serpentín aplicable a instalaciones de energía solar térmica y caldera a gas con ánodo de magnesio anticorrosión y vaina superior e inferior para colocación de sondas. Presión máxima 7 bar

200 EU2	197	1	1.331 x 655 x 730	0,8	61	B	3070608	1.659,00
300 EU2	295	1	1.853 x 655 x 730	1,3	70	B	3070609	1.985,00
450 EU2	454	1	1.978 x 750 x 825	2,0	81	B	3070610	2.682,00



## BC2S

Interacumulador vertical de suelo vitrificado al titanio de doble serpentín para la producción de agua caliente sanitaria y apoyo con caldera a gas de sólo calefacción con ánodo de magnesio anticorrosión y vaina superior e inferior para colocación de sondas. Presión máxima 7 bar

200 EU2	194	2	1.331 x 655 x 730	0,5/0,8	61	B	3070616	1.908,00
300 EU2	289	2	1.853 x 655 x 730	0,8/1,3	69	B	3070617	2.254,00
450 EU2	447	2	1.978 x 750 x 825	1 / 2	80	B	3070618	3.067,00

# Accesorios para acumuladores

## KITS ELÉCTRICOS

DESCRIPCIÓN	BC	ARB	BCH	CÓDIGO	PRECIO €
KIT ELÉCTRICO ARB 1500 W-230 V *		● (80-150)		3078069	112,00
KIT ELÉCTRICO ARB 2500 W-230 V *		● (200)		3078070	116,00
KIT ELÉCTRICO ARB 2500 W TRIFÁSICO		●		3078071	116,00
KIT ELECTRICO BCH 1.8KW_2020 80L -120L - INST. MURAL			● (80-120)	3078227	134,00
KIT ELÉCTRICO BCH 2.5KW_2020 120L -160L - INST. MURAL			● (120-160)	3078228	134,00
KIT ELÉCTRICO BCH 1,8 KW_2020 80L - INST. SUELO			● (80)	3078231	158,00
KIT ELÉCTRICO BCH 2,2 KW_2020 120-160L - INST. SUELO			● (120-160)	3078229	158,00
KIT TERMOSTATO BCH			●	3078025	108,00
KIT ELETRICO 2 KW MONOFASICO BC1S/2S	●			3078222	527,00
KIT ELETRICO 6 KW MONOFASICO O TRIFASICO - PARA 450L	● (Solo 450L)			3078223	560,00

\* Kits incluidos en modelos ARB página 50

## ACCESORIOS DE INSTALACIÓN

DESCRIPCIÓN	MACC	BC	ARB	BCH	CÓDIGO	PRECIO €
TRÍPODE PARA INSTALACIÓN VERTICAL sobre suelo Ø 505, 530, 555, 560 mm			●	● (mural)	3018067	50,00
VASO EXPANSIÓN SOLAR/ACS ADICIONAL MACC 16 l	●				3024183	120,00
GRUPO SEGURIDAD HIDRÁULICO 3/4"			●	●	877085	27,00
GRUPO SEGURIDAD HIDRÁULICO 1"		●			885516	218,00
SIFÓN 1"			●	●	877086	6,00
VÁLVULA 3 VÍAS MOTORIZADA para MACC	●				3024076	70,00

# Servicios y **Garantías Ariston**

## ¡3 años de **Garantía al registrar tu producto!**

Con el objetivo de **prolongar durante 3 años** la tranquilidad y confort de nuestros usuarios, Ariston ofrece **1 año de garantía adicional gratis** al registrar tu termo eléctrico, calentador a gas o NUOS en nuestra web.

Este registro es **totalmente gratuito** solo tendrás que cumplimentar el formulario de solicitud y disfrutar de **la seguridad de la garantía oficial de Ariston.**

### **Termos eléctricos**



**3 AÑOS**

**GARANTÍA GRATIS**

### **Calentadores a gas**



**3 AÑOS**

**GARANTÍA EN RECAMBIOS GRATIS**

### **NUOS**



**3 AÑOS**

**GARANTÍA EN RECAMBIOS GRATIS**



## Nuevo buscador de Garantías online

Contamos con un buscador de garantías online para facilitar la búsqueda de la garantía asociada a cada uno de nuestros productos.

### Nueva Ley de Garantías vigente desde el 1 de enero de 2022

#### ¿Qué cambia?

A partir del 1 de enero, la garantía legal pasa de 6 meses a 2 años total y con prueba de carga (el usuario tiene que demostrar que el defecto viene de fábrica) de 2 años a 3 años.



## Mapa de garantías por producto Ariston Group

Cambios en las garantías debido al real decreto ley 7/2021 sobre compraventa de bienes. Aplica para productos comprados a partir de enero 2022.

Productos	Actual	1 enero 2022
<b>Termos eléctricos</b>		
Termo electrónico Dry Multis	2 total, 5 calderín	3 total, 7 calderín
Termo Híbrido + Termo electrónico resto gamas	2 total, 5 calderín	3 total, 5 calderín
Termos mecánico catálogo	2 total, 3 calderín	3 total
Termos mecánico NTS	6 meses total (Europea), 2 piezas, 3 calderín	3 total (Europea), 2 piezas incluido calderín
<b>Calentadores a gas</b>	6 meses total (Europea), 2 piezas	2 total (Europea), 3 piezas
<b>Nuos</b>	6 meses total (Europea), 2 piezas, 5 calderín	2 total (Europea), 3 piezas, 5 calderín
<b>Calderas</b>	6 meses total (Europea), 2 años piezas	2 total (Europea), 3 años piezas
<b>Nimbus</b>	2 total	2 total, 3 piezas

# Extensiones de Garantía

Las extensiones de garantía de los productos Ariston son una solución con la que podrás ampliar hasta 5 años la garantía convencional de tu producto.

De este modo ampliamos tu tranquilidad para que puedas disfrutar de lo que de verdad importa, tu hogar.



TERMO ELÉCTRICO  
**Garantía 5 años**



29 €

TERMO HÍBRIDO  
**Garantía 5 años**



49 €

CALENTADORES A GAS  
**Garantía 5 años**



39 €

NUOS  
**Garantía 5 años**



119 €

## Hasta 5 Años de Garantía Oficial

Extiende la Garantía Oficial de los productos Ariston y disfruta de la tranquilidad y confort de disponer del Servicio Técnico Oficial del fabricante de tu equipo.

## Descuentos exclusivos

A través de los servicios asociados al Servicio técnico Oficial, obtén un 10% de descuento en los recambios de tu equipo, todos ellos 100% originales.

## Mano de obra y desplazamiento

En los servicios que incluyen mano de obra y desplazamiento dentro del período de cobertura, en caso de que tu equipo sufra una avería uno de nuestros técnicos asistirá a tu hogar sin coste adicional.

# Packs de mantenimiento

## Mayor Tranquilidad y Seguridad para tu hogar

Ariston ofrece packs de mantenimiento para algunos de sus productos con el fin de garantizar la máxima vida útil de sus productos y promover así un consumo sostenible a la vez que un mayor ahorro y tranquilidad para sus usuarios.

Con los packs de mantenimiento de Ariston podrás disfrutar de la seguridad de tener a tu lado a más de 800 técnicos oficiales para ayudarte en el mantenimiento de tu equipo.

## Packs CALDERAS

Con los packs de mantenimiento para calderas Ariston no solo disfrutarás de la tranquilidad de saber que tienes a tu lado una empresa con más de 90 años de experiencia en la fabricación de equipos de calefacción y agua caliente, sino que también tendrás una instalación más eficiente y segura.

Nuestros profesionales revisarán no solo el correcto funcionamiento de tu caldera, también comprobarán que su nivel de eficiencia es correcto con tal de asegurarte un menor consumo energético.



### Mantenimiento Básico

**9 €/mes**

1 año de permanencia

- ✓ Revisión anual RITE
- ✓ Desplazamiento
- ✓ Mano de Obra

Precio anual: 108€ IVA incl.

### Protección Plus

**11 €/mes**

1 año de permanencia

- ✓ Revisión anual RITE
- ✓ Desplazamiento
- ✓ Mano de Obra
- ✓ Averías

Precio anual: 132€ IVA incl.

### Protección Total

**12 €/mes**

1 año de permanencia

- ✓ Revisión anual RITE
- ✓ Desplazamiento
- ✓ Mano de Obra
- ✓ Averías
- ✓ Asistencia online Ariston NET
- ✓ Recambios originales

Precio anual: 144€ IVA incl.

## Packs NIMBUS

Los packs de mantenimiento para Nimbus de Ariston son ideales para aquellos usuarios que no quieran preocuparse por las revisiones ni averías del equipo. Este servicio de mantenimiento ayudará a que tu instalación siga tan eficiente como el primer día, siguiendo ahorrando en tu consumo energético destinado a la calefacción y agua caliente de tu hogar.

Además, en todos nuestros packs de mantenimiento para Nimbus incluimos el desplazamiento y la mano de obra para que no tengas que preocuparte de nada



### Mantenimiento básico

**16 €/mes**

1 año de permanencia

- ✓ Revisión anual RITE
- ✓ Desplazamiento
- ✓ Mano de Obra

Precio anual: 192€ IVA incl.

### Protección Plus

**17 €/mes**

1 año de permanencia

- ✓ Revisión anual RITE
- ✓ Desplazamiento
- ✓ Mano de Obra
- ✓ Averías

Precio anual: 204€ IVA incl.

### Protección total

**18 €/mes**

1 año de permanencia

- ✓ Revisión anual RITE
- ✓ Desplazamiento
- ✓ Mano de Obra
- ✓ Averías
- ✓ Asistencia online Ariston NET
- ✓ Recambios originales

Precio anual: 216€ IVA incl.

# Club de instaladores Ariston

Bienvenido al Club MyTeam de ARISTON. Un club en el que puedes obtener puntos, descuentos y que premia la fidelidad de sus socios. ¡Por eso cada día somos mas! Un club que crece contigo, conmigo. Con todos.

Solo hace falta entrar la prueba de compra de los productos Ariston que entran en el programa MyTeam para sumar puntos y canjearlos por premios estupendos

Bombas de calor	Puntos
NIMBUS 120-150	150
NIMBUS 35-80	120
NIMBUS POCKET	100
NUOS PLUS 200-250	100
NUOS SPLIT INVERTER WIFI 150-270	80
NUOS PRIMO HC 200-240	80
NUOS SPLIT 80-100	40
NUOS EVO 80-110-150	40

Termo híbrido	Puntos
LYDOS HYBRID	20

Calefacción	Puntos
GENUS PREMIUM HP	120
ALTEAS ONE NET	110
GENUS ONE / NET	90
CLAS ONE / B / EXT / SYSTEM	70
CARES S	35

Aire Acondicionado	Puntos
ALYS mono split	20
NEMUS mono conducto	50
MULTI split y conducto	70

Calentadores a gas	Puntos
NEXT EVO X	15

Colectores solares	Puntos
KAIROS	20





# Logística

Nuestro objetivo es **simplificar y mejorar los procesos** para ofrecer nuestros productos cuándo y cómo los necesitas.

## A \_ Política de portes

Más fácil de recordar

- Pedidos > 1.000€: portes pagados
- Pedidos < 1.000€: portes 18€

## B \_ Protocolo de envíos

Homogeneización de los envíos y solución de incidencias

- Creación de un cuadro de paletización mono producto.
- Máxima altura de pallet: 2 metros.
- Los pedidos superiores a 2 termos/calentadores salen siempre paletizados.
- Film personalizado Ariston para evitar manipulaciones posteriores.
- Cambio de productos en garantía, cambios por golpe, calderas y bombas de calor siempre se transportarán paletizados.
- Posibilidad de hacer un seguimiento on-line de los pedidos.



Entrega con valor

Tablas. Número de producto por pallet según categoría

Gama	Termos híbridos	Termos eléctricos		
	LYDOS HYBRID	PRO1 R / PRO1 ECO / LYDOS ECO / PRO B / PRO ZEN	PRO1 ECO DRY MULTIS	ANDRIS
30 l			18	24
50 a 65 l		18	12	
80 l	4	15	15	
100 l	4	12	12	
120 l			6	
120 a 300 l		4		

Calderas a gas	
Gama	Todos los modelos
24 kW	10
30 a 35 kW	8

Calentador a gas	
Gama	NEXT EVO X / FAST R X
Toda la gama	24

Bombas de calor murales para ACS	
Gama	NUOS EVO A+
Toda la gama	4

## C \_ Logística inversa

Facilitar la reposición inmediata de los materiales dañados

Recomendamos siempre una primera revisión en el momento de la recepción del material. Si en ella se encuentra algún defecto se deben seguir los siguientes pasos:

- Rechazar toda la mercancía y notificarlo a Ariston para proceder a la sustitución del material de forma inmediata.
- Si el cliente decide quedarse con la mercancía, deberá anotar en el documento de transporte los productos dañados y la cantidad para notificarlo a Ariston.
- Si el daño NO VISIBLE no ha sido detectado por el cliente ni por el transportista en el momento de la recepción, dispone de 6 días naturales para notificar a Ariston la incidencia.
- Cualquier otra devolución fuera de estos plazos no será atendida sin la autorización de la Dirección Comercial. Si esta devolución es imputable al cliente, se deducirá un 20% del importe de la misma en concepto de gastos de transporte, recepción, pruebas, inspección, etc.

## Condiciones Generales de Venta

- Esta tarifa anula y sustituye las tarifas precedentes.
- Todos los precios reflejados en la presente tarifa se expresan antes de incluir el I.V.A.
- Ariston Thermo España, S.L. se reserva el derecho de realizar cualquier modificación en las características, diseño y materiales de sus productos sin previo aviso.
- Política aplicable a Península Ibérica y Baleares.

## Nueva web

# Nuevo diseño de la web Ariston

Mejoras en los contenidos y una usabilidad más intuitiva.

Este nuevo diseño cuenta con un apartado centrado en **perfiles profesionales** y otro apartado centrado en **consumidores finales**, mostrando de este modo a cada uno de ellos el contenido específico que buscan.

### Consumidor final

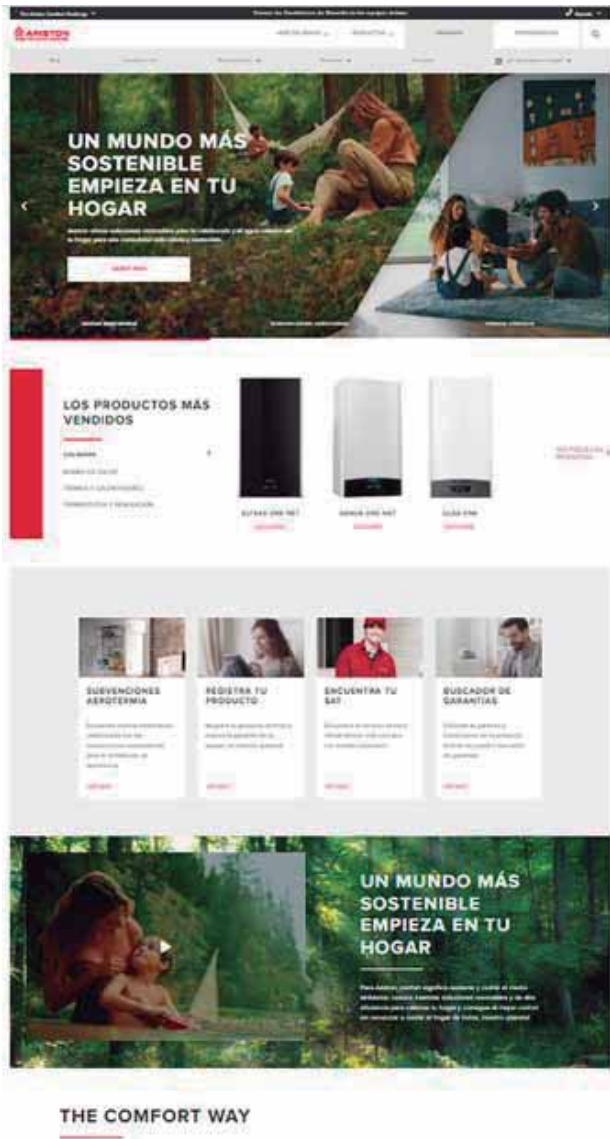

### Ciente profesional



[ariston.com/es](http://ariston.com/es)

**Hogar del confort sostenible**



**ARISTON GROUP**  
Ariston Thermo España  
08195 Sant Cugat del Vallés

[ariston.com](http://ariston.com)

[info.es@ariston.com](mailto:info.es@ariston.com)  
910 602 442