



# Tarifa Daikin

Precios de venta recomendados **2023**



**Abril 2023**



# Tarifa Daikin

Precios de venta recomendados

23

## ○ Daikin en el mundo

Daikin goza de una reputación a nivel mundial que se basa en sus más de 90 años de experiencia en la fabricación de sistemas de climatización de alta calidad para usos industriales, comerciales y residenciales. La posición de Daikin como empresa líder en la fabricación de equipos de climatización de aire, compresores y productos químicos refrigerantes no perjudiciales para la capa de ozono, le ha llevado a comprometerse de lleno en materia medioambiental. Durante muchos años, Daikin ha tenido como objetivo ser líder en el suministro de productos respetuosos con el medio ambiente. Este desafío requiere el diseño y desarrollo ecológico de una amplia gama de productos y un sistema de gestión de energía que incluya la conservación de energía y la reducción de desechos tóxicos.

## ○ DAIKIN INDUSTRIES LTD, presente en oriente y occidente

Daikin Industries LTD se ha convertido en un símbolo de cooperación entre Oriente y Occidente al atender las necesidades de nuestros clientes a través de nuestra amplia red de oficinas y nuestras plantas de producción repartidas por Europa, Asia, América y Oceanía.

**Daikin Industries LTD** cuenta con sedes en Japón, Europa, Sur de Asia, Oceanía y EEUU.

Nuestra posición exclusiva como único fabricante de refrigerantes, nos permite seguir estando a la cabeza en la fabricación y evolución de equipos de climatización en consonancia con nuestra conciencia medioambiental.

## ○ Líder en Europa desde 1972

Un alto crecimiento de la demanda en Europa en sistemas de climatización motivó que Daikin estableciese su sede europea en Ostende (Bélgica) en 1972. La nueva planta, concebida en un principio como un simple centro de montaje, contaba con más de 5.000 m<sup>2</sup> donde se ensamblaba el equipamiento fabricado en Japón. Con el tiempo se fue desarrollando, experimentando un notable crecimiento tanto en facturación como en capacidad de producción, hasta convertirse en la base de suministro para toda la red de distribución europea. En la actualidad, Daikin Europe NV es uno de los primeros fabricantes de aire acondicionado de Europa.

En la actualidad, **la fábrica de Ostende** está considerada como la planta de producción más avanzada de Europa en equipos de climatización. En sus instalaciones, que ahora cuentan con más de 50.000 m<sup>2</sup>, se lleva a cabo más del 90% de la producción de Daikin Europe NV.

La **fábrica de Plzen** (Rep. Checa), con una superficie construida de 28.000 m<sup>2</sup>, produce equipos residenciales. Su principal objetivo es conseguir una mayor flexibilidad de producción y la reducción de plazos de entrega. En definitiva, ofrecer un mejor servicio a sus clientes.

Por otra parte, cabe destacar el creciente liderazgo —en lo que a producción local se refiere— de **la fábrica de Brno** (Rep. Checa). La planta checa, que tiene una extensión de 9.500 m<sup>2</sup>, inició su actividad en febrero de 2006 y produce siete tipos de compresores swing para unidades exteriores. La planta de Daikin en Brno forma parte de la estrategia continua de Daikin Europe de fabricar localmente los productos que comercializa. En la actualidad, más del 80% de los productos vendidos por Daikin Europe se fabrican en Europa, lo que le sitúa como líder del sector en producción local.

Además, para satisfacer **la gran demanda de bombas de calor residenciales** en Europa, Daikin abrirá una nueva **fábrica en Polonia** que empezará a operar en julio de 2024 y ampliará su **fábrica de Alemania** con tres nuevas líneas de producción, que triplicarán con creces la producción actual de la fábrica de aquí a 2025.

## ○ Daikin España, el reto de la climatización

España, país de fuertes contrastes climáticos, se ha convertido en uno de los escenarios con mayores retos a la hora de implantar una climatización inteligente y sostenible.

Para Daikin, uno de los principales objetivos es desarrollar tecnologías que optimicen rendimiento y consumo. Para conseguirlo ofrece una gama de equipos flexible, un servicio post-venta de calidad y una potente red de distribución que da como resultado un producto competitivo en un mercado en pleno proceso de expansión. En la actualidad, ocho delegaciones son las encargadas de llevar los productos a cualquier punto de la geografía nacional.

**Daikin** goza de un gran prestigio entre los profesionales del sector. La alta calidad de los equipos, su larga vida y sus amplias posibilidades técnicas colocan a nuestra empresa a la cabeza del mercado español de la climatización. Un mercado, por otra parte, no exento de desafíos y marcado profundamente por los cambios continuos.

## ○ La calidad, clave del éxito

Sostenibilidad, transparencia informativa, compromiso con los resultados, gestión de la excelencia, integridad e interés por las personas. Todo ello, está en la base de nuestro negocio. Implementar estos aspectos es nuestra mayor pretensión en estos momentos. Para conseguirlo tenemos el mejor equipo multidisciplinar en el mundo de la climatización. Con él garantizamos el servicio más eficaz.



### Alta tecnología en diseño, fabricación y mantenimiento

Daikin Europe NV diseña y fabrica una amplia gama de sistemas de climatización de alta tecnología, incluyendo enfriadoras y bombas de calor condensadas por aire y por agua, sistemas VRV, split de pared, techo, cassette y suelo, multi-split, sistemas compactos y Daikin Altherma que permiten dar respuesta a toda clase de necesidades de tipo industrial, semi-industrial y doméstico. Un cuidadoso mantenimiento prolonga la vida útil de los sistemas. Por ello Daikin pone a disposición de sus usuarios y clientes el mantenimiento preventivo *Air Conditioning Network Service System* para sistemas VRV y D-net para enfriadoras.

### Ahorro energético, la piedra angular de Daikin

Desde hace años, Daikin ha apostado por un desarrollo tecnológico que dirija sus esfuerzos hacia la consecución de **equipos que consuman menos recursos naturales y que sean más respetuosos con el medio ambiente**. Por eso, nuestra sección química investiga, desarrolla y produce refrigerantes como el R-32 que reduce notablemente el impacto medioambiental. También hemos aplicado tecnologías como el sistema Inverter, que gestiona la potencia entregada según las necesidades de climatización, pudiendo alcanzar un 30% menos de consumo energético, o el VRV y sucesivas generaciones, que adecuan el caudal de refrigerante según las necesidades de climatización. Y con estas tecnologías no solo se reduce el consumo, sino que logramos mejores ratios de puesta en marcha y menores niveles sonoros, porque la reducción de la contaminación acústica y las emisiones de CO<sub>2</sub> aumentan el confort de nuestros clientes.

### Daikin sí se preocupa

Daikin AC Spain, S.A. continúa priorizando su compromiso con el medio ambiente en todas sus actividades, ofreciendo a sus clientes, productos y servicios que les permitan preservar el planeta. Nuestro compromiso es reducir al mínimo el impacto en el medio ambiente de nuestras actuaciones durante su ciclo de vida. Para ello, desde la fase inicial de diseño, nos preocupamos por desarrollar productos con la más alta eficiencia energética, sin renunciar por ello al confort que demandan nuestros clientes, permitiéndoles, a su vez, minimizar su consumo energético y, por lo tanto, reducir sus emisiones de CO<sub>2</sub>.

Pero nuestro compromiso con el medio ambiente no finaliza aquí, sino que se desarrolla durante toda la vida útil del producto. Por eso, ponemos a disposición de nuestros clientes el mejor servicio postventa, ofreciéndoles, a través de la experiencia y conocimientos acumulados, las mejores soluciones para minimizar el impacto de su actividad proteger la capa de ozono, mediante la prevención de potenciales emisiones de gases refrigerantes a la atmósfera.



Por último, Daikin AC Spain, S.A., como parte de su compromiso les ofrece la posibilidad de reciclar sus productos al final de su vida útil, asegurando la correcta gestión de los mismos y eliminando el riesgo potencial que podrían suponer para el medio ambiente.

Para Daikin AC Spain, S.A. las cuestiones relacionadas con el medio ambiente no son simples obligaciones legales, sino que forman parte del compromiso medioambiental.

Ejemplo de ello, es la propia edición de la Tarifa de precios y otros catálogos corporativos que, desde comienzos del año 2008 se están realizando en **papel ecológico**. Se denomina papel ecológico a aquél en cuyo proceso de fabricación se han tomado medidas concretas para evitar el impacto ambiental, lo que contempla un análisis del uso y consumo de los recursos naturales y de la energía, de las emisiones al aire, agua y suelo, la eliminación de los residuos y la producción de ruidos y olores durante la extracción de las materias primas, la producción del material, la distribución, el uso y su destino final como residuo.



## Política medioambiental

## Daikin, compromiso con el medio ambiente

## Principios Medioambientales

La preservación del medio ambiente es una prioridad para Daikin AC Spain, S.A. que se ha comprometido a implementar los siguientes principios:

- 1) Todos los **productos, procesos y servicios** de Daikin AC Spain, S.A. cumplirán, al menos, la legislación aplicable, tanto regional, como nacional y europea.
- 2) Los **empleados** recibirán la información y la formación necesarias para alcanzar los objetivos que fija esta política.
- 3) Se adoptarán **medidas activas** para realizar una gestión eficiente del refrigerante y para estimular el diseño y la producción de productos que utilicen un refrigerante con impacto medioambiental reducido.
- 4) Teniendo en cuenta el ciclo vital en su totalidad, diseñaremos nuestros productos y procesos de forma que se restrinja al mínimo el **uso de la energía y los recursos**. Se evitará la producción de residuos, se reciclarán al máximo los residuos y productos de desecho y, se minimizarán los embalajes
- 5) Se dará **publicidad a la política medioambiental** para que sea perfectamente conocida por los empleados y se modificará siempre que sea necesario.
- 6) Se evaluará **periódicamente la gestión** de esta política mediante inspecciones y auditorías, con el fin de mejorar su aplicación mediante la evaluación continua.

## Normativa europea

Daikin AC Spain, S.A., dentro de su compromiso con la sociedad y con el medio ambiente, siempre ha mantenido una estricta política de pleno cumplimiento normativo. En este sentido, en los últimos años, nos hemos adaptado satisfactoriamente a toda la legislación Europea que afecta a nuestros productos y servicios. Entre otras, cabe destacar la Directiva 2012/19/UE, sobre residuos de aparatos eléctricos y electrónicos (RAEE) y la Directiva 2011/65/UE, de restricciones de ciertas sustancias peligrosas en aparatos eléctricos y electrónicos (ROHS), ambas transpuestas en el Real Decreto 110/2015, sobre aparatos eléctricos y electrónicos y la gestión de residuos. Igualmente, la Directiva 2006/66/CE, relativa a las pilas y acumuladores y a sus

residuos, que España transpuso en el Real Decreto 106/2008, sobre pilas y acumuladores y la gestión de sus residuos. Por último, aunque no menos importante, la Directiva 94/62/CE, relativa a los envases y residuos, modificada por la Directiva (UE) 2018/852 y transpuesta por el Real Decreto 1055/2022, de 27 de diciembre, de envases y residuos de envases.

## Directiva RES II

La Unión Europea tiene entre sus prioridades la preservación del medio ambiente y la lucha contra el cambio climático. Por ello, ha publicado la segunda **Directiva para el uso de energía procedente de fuentes renovables (Directiva RES II)**, que introduce el concepto "energía ambiente" (anteriormente denominada aerotermia) como una fuente de energía renovable. La UE ha establecido para España los siguientes objetivos: **32,5% de ahorro en el consumo de energía primaria mediante la eficiencia, una disminución de un 40% en las emisiones de CO<sub>2</sub> y un incremento de un 32% en el uso de energías renovables**. Este triple objetivo es un paso intermedio para la consecución del objetivo principal, la **plena descarbonización de la economía en el año 2050**.

Para alcanzar estos objetivos, España ha elaborado su **Plan Nacional Integrado de Energía y Clima 2021-2030 (PNIEC)**, que establece y desarrolla las medidas necesarias para alcanzar esos objetivos, tan beneficiosos para el medio ambiente y, por lo tanto, para todos.

Daikin ha desarrollado toda una gama de productos de la más alta eficiencia energética, que permitan reducir el consumo primario de energía y, por lo tanto, las emisiones de CO<sub>2</sub> a la atmósfera, asegurando un futuro mejor para todos. De esta forma, Daikin sigue a la vanguardia de la eficiencia energética y colabora en la consecución del ambicioso reto planteado por la Unión Europea.

## La eficiencia energética

El consumo de energía en los edificios residenciales y comerciales representa aproximadamente el 40% del consumo total de energía final y 36% de las emisiones totales de CO<sub>2</sub> de la Unión Europea.

Para reducir este consumo, la Unión Europea ha desarrollado varias iniciativas legislativas que incidirán de forma directa en un aprovechamiento más racional de los recursos existentes y en la minimización del consumo de energía aplicando el principio "lo primero la eficiencia".

Entre estas iniciativas legislativas, destacan la **Directiva sobre el rendimiento energético de los edificios**, recientemente revisada, que establece la obligatoriedad de que los edificios construidos a partir de 2020 produzcan al menos la misma cantidad de energía que la consumida, convirtiéndose así en edificios de consumo de energía casi nulo.

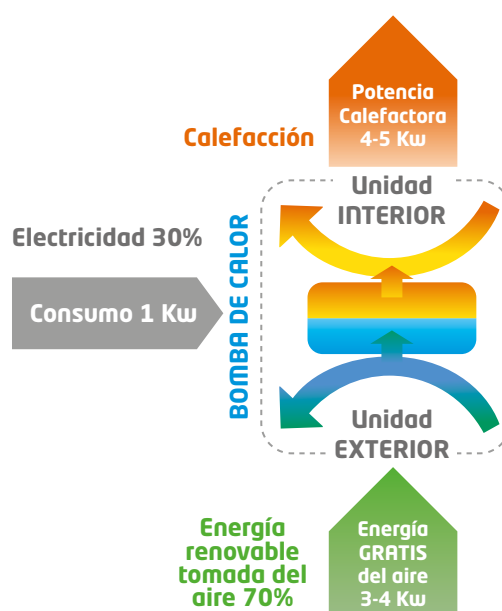

## Objetivo PNIEC 2030

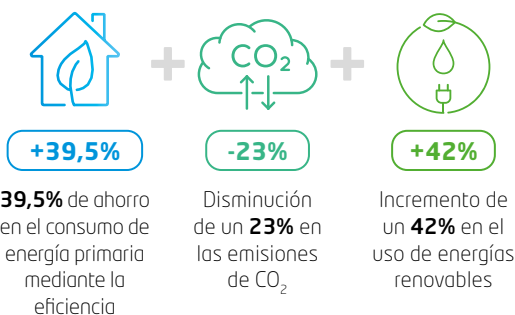

Daikin contribuirá significativamente a alcanzar este objetivo compatibilizando la producción de sus equipos de bomba de calor con, por ejemplo sus paneles solares térmicos, ofreciendo a sus clientes las soluciones tecnológicamente más eficientes para que puedan alcanzar y superar todos aquellos requisitos establecidos por la legislación.

Asimismo, también destaca la propuesta de Directiva por la que se insta a un marco para el establecimiento de requisitos de diseño ecológico de los productos relacionados con la energía, destinada a ampliar el ámbito de aplicación de la Directiva sobre diseño ecológico. Entre las iniciativas legislativas de la Unión Europea también destaca el **estándar EN14825**, que obligará a los fabricantes a informar a los consumidores del **rendimiento estacional** de sus equipos y no únicamente, de su rendimiento nominal, tal como ocurría hasta ahora. De este modo, los consumidores podrán seleccionar los equipos más eficientes, ahorrando en su consumo energético y, por lo tanto, reduciendo sus emisiones de CO<sub>2</sub> a la atmósfera.

Sin duda, los temas relacionados directa o indirectamente con el impacto ambiental de nuestros productos y servicios son la base de nuestra actividad en I+D+I. El uso sostenible de la energía, la cultura del reciclaje y la reducción de la contaminación, en cualquiera de sus vertientes, son el eje que vertebra el diseño y desarrollo de los productos y servicios comercializados por Daikin AC Spain, S.A.

## Reglamento gases fluorados

El Reglamento europeo sobre gases fluorados vigente (Reglamento (UE) 517/2014) prohíbe el uso de refrigerantes con un PCA superior a 750 en unidades de aire acondicionado Split con una carga de refrigerante inferior a 3 kg a partir de 2025 y, adicionalmente, anima a los fabricantes a utilizar las alternativas existentes a los refrigerantes actuales lo antes posible.

Daikin introdujo modelos con R-32 una década antes de que se impusiera este requisito, porque anticipando la utilización de refrigerantes con bajo PCA estaremos más cerca de alcanzar los objetivos impuestos por el Reglamento y reduciremos el impacto medioambiental de nuestros productos.

Un aspecto fundamental de la filosofía corporativa de Daikin es esforzarse en liderar el camino a la hora de **desarrollar productos respetuosos con el medio ambiente**, siendo la eficiencia energética y la elección de refrigerante los factores más relevantes. Daikin lanzó las primeras unidades de aire acondicionado con refrigerante R-32 a nivel mundial en Japón, a finales de 2012, donde ya se han instalado millones de unidades desde entonces.

Ahora vamos un paso más allá, impulsando la recuperación y correcta gestión de los refrigerantes al final de la vida útil de las unidades que comercializamos.



La **recuperación de gases refrigerantes** es la acción más importante que se debe llevar a cabo para cumplir con la regulación sobre los gases fluorados y lograr los objetivos climáticos establecidos por la Comisión Europea.

De esta manera, Daikin contribuye, no solo a reducir las emisiones de gases de efecto invernadero a la atmósfera, contribuyendo a proteger el medio ambiente, sino también garantizando que esos gases fluorados estén disponibles en un futuro, a medio y largo plazo.

Daikin AC Spain, S.A. ha puesto en marcha un nuevo minisite dentro de su página web sobre economía circular: [https://www.daikin.es/es\\_es/area-profesionales/economicircular.html](https://www.daikin.es/es_es/area-profesionales/economicircular.html)

## Normativa nacional

El Reglamento de Seguridad para Instalaciones Frigoríficas establece las obligaciones y requisitos necesarios para la instalación de unidades que utilicen refrigerantes A2L (R-32 y HFOs), permitiendo que la instalación sea realizada por instaladores frigoristas de nivel 1 o instaladores RITE, siempre que la potencia instalada del compresor no supere los 30 kw de potencia eléctrica o la suma total de todos los compresores instalados no supere los 100 kw.

Cuando la carga de refrigerante sea inferior a 1,84 kg de R-32 no será necesario comunicar la instalación a la consejería de Industria correspondiente, ni existirá ninguna limitación de área, pero el instalador deberá entregar al titular de la instalación el certificado de la misma y el manual de instrucciones. Para cargas superiores es obligatorio comunicar la instalación a la administración competente y respetar los límites de carga máxima establecidos por la normativa vigente. DAIKIN AC SPAIN, S.A. recomienda a sus clientes que sigan las instrucciones y límites de carga máxima indicados en los manuales de las unidades, asegurando así que la instalación se encuentra dentro de los límites establecidos por dicha norma.

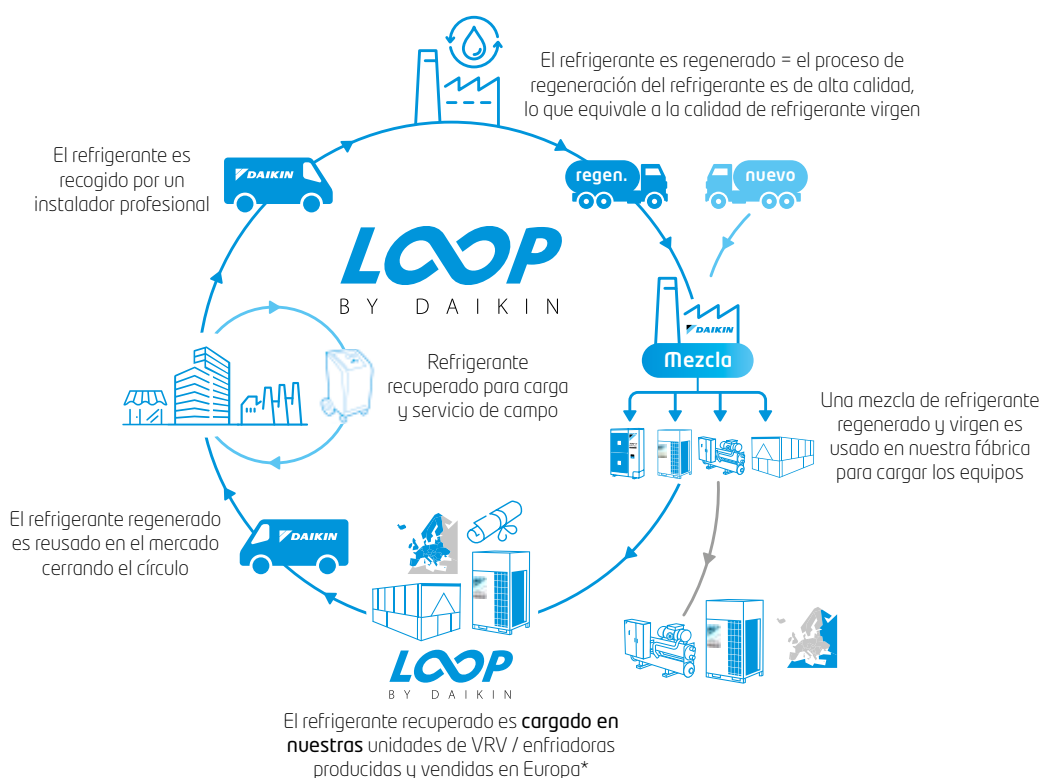

\* Todos los países miembros de UE, además de Albania, Bosnia-herzegovina, Islandia, Kosovo, Montenegro, Macedonia del Norte, Noruega, Serbia, Suiza y el Reino Unido.

## Refrigerante Regenerado y Certificado

La introducción del refrigerante regenerado y certificado en unidades VRV / Enfriadoras forma parte de los esfuerzos de Daikin para ayudar al desarrollo de una economía circular. Tiene como objetivo reducir los residuos y la contaminación, mantener los productos y materiales en uso además de regenerar los recursos naturales.

También forma parte del compromiso más amplio de Daikin de proporcionar entornos con un aire más seguro y saludable, al mismo tiempo, realizar esfuerzos para reducir nuestras emisiones de CO<sub>2</sub> directas e indirectas.

Acciones que ya estamos emprendiendo en la actualidad.



### Regenerado y reutilizado en Europa

Regenerado significa que el refrigerante se recupera mediante un proceso de alta calidad, en consonancia con la definición de la normativa sobre gases fluorados. El refrigerante recuperado que se reutiliza **no forma parte de la cuota establecida por la normativa sobre gases fluorados.**

### Recuperar el R-410A / R-134a es sólo el comienzo

Puesto que el gran almacén de refrigerante R-410A son las instalaciones existentes, le invitamos a unirse **a nuestra misión** para crear esta economía circular. Hoy empezamos con refrigerante R-410A en VRV y R-134a en enfriadoras y en el futuro, el de los demás refrigerantes.

**Reducción de toneladas de CO<sub>2</sub> equivalentes gracias a la utilización de refrigerantes con un PCA (Potencial de Calentamiento Atmosférico) más bajo**

- > R-410A (2.087,5) → R-32 (675): - 68%
- > R-134a (1.430) → R-1234ze (7): - 99%

**Lograr sostenibilidad durante toda la vida útil de la instalación gracias a las mejores eficiencias del mercado**

Para reducir el impacto medioambiental en su conjunto, no solo consideramos las emisiones de CO<sub>2</sub> de los refrigerantes, sino la eficiencia total del sistema. Proporcionamos las mejores eficiencias del mercado gracias a:

- > Sistemas VRV que ahorran energía con temperatura de refrigerante variable
- > Tecnología Inverter
- > Tecnología de recuperación de calor
- > Agua Caliente Sanitaria prácticamente gratuita

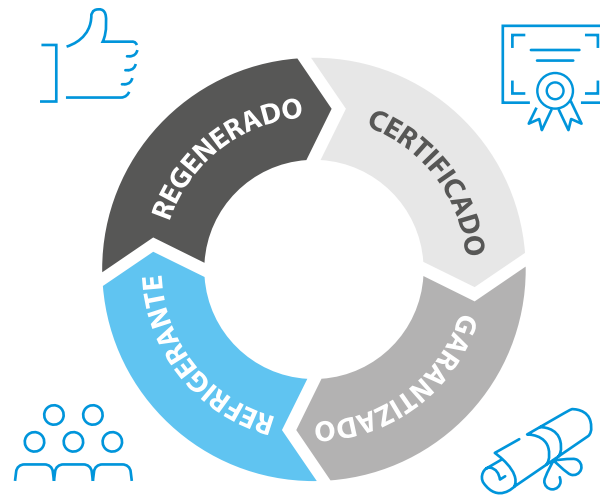

### Calidad certificada externa

El refrigerante regenerado cumple con la normativa de certificación AHRI700 y por lo tanto, es de la **misma calidad que el refrigerante nuevo.**

### Cantidad asignada certificada

Tanto en la fábrica de Daikin Europa (R-410A) como en la de Daikin Italia (R-134A) se utiliza refrigerante nuevo y recuperado. Mediante un proceso de auditoría garantizamos que el refrigerante recuperado se **asigne a los sistemas VRV y enfriadoras** en la carga de fábrica.

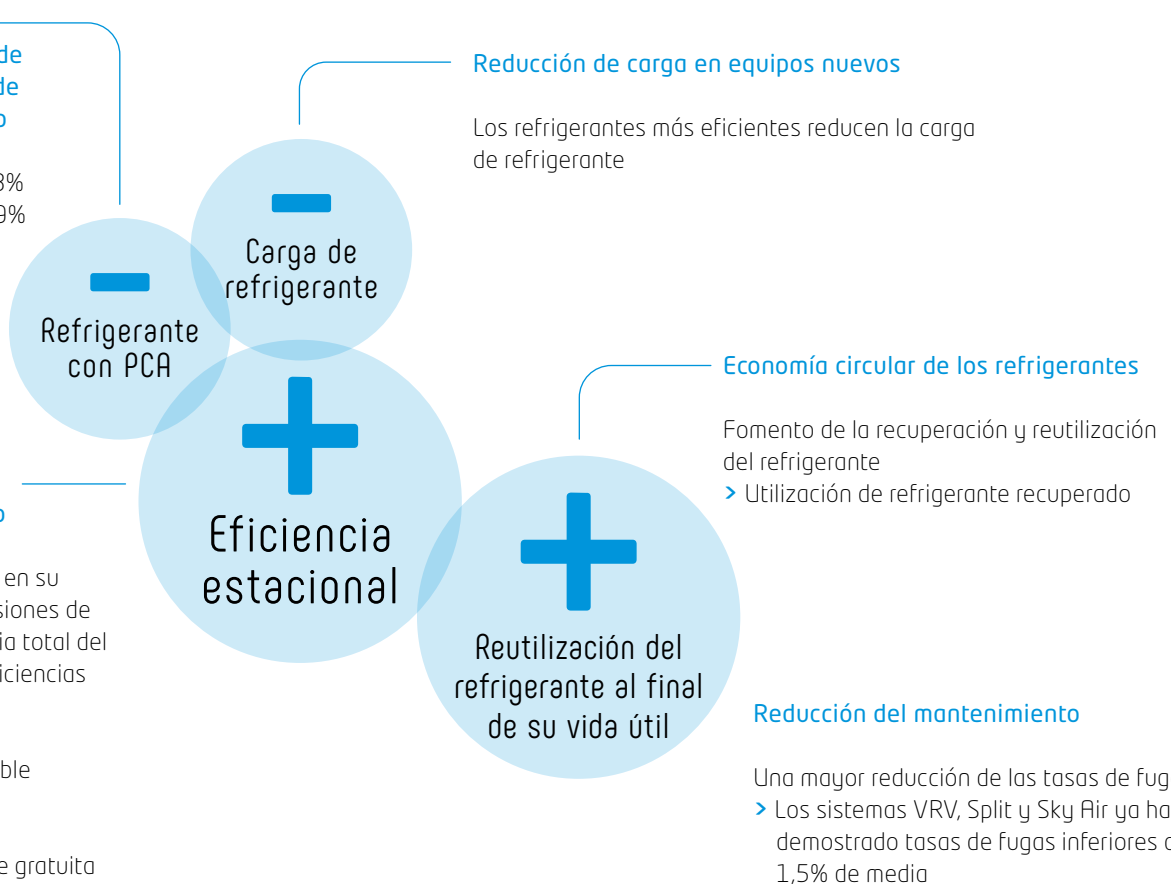

“La asignación de refrigerante recuperado certificado evita producir más de 500.000 toneladas de CO<sub>2</sub>eq de gas nuevo todos los años.”

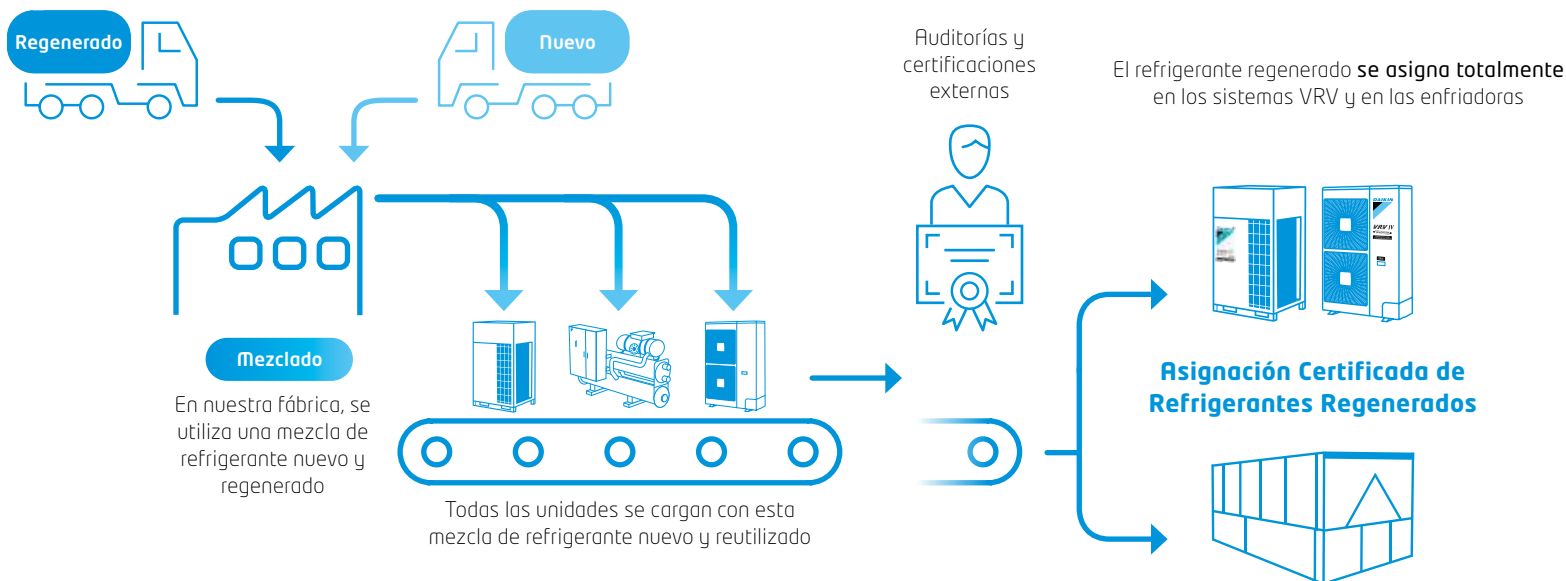

¿Tienen estas unidades el 100% de refrigerante regenerado?

No, en la fábrica el gas regenerado y el gas virgen se mezclan y la cantidad de gas regenerado se asigna a las siguientes gamas de productos:

**VRV**

- > REYQ-U
- > RXYQ-UD
- > RYYQ-U
- > RXYSQ-TV9/TY9
- > SB.RKXYQ-T(8)
- > RXYLQ-T
- > RXYQ-Q-U
- > RWEYQ-T9

**Enfriadoras**

- > EWAD-TZ
- > EWAD-T
- > EWYD-4ZB
- > EWYD-BZ
- > EWWD-VZ
- > EWWD-DZ
- > DWSC / DWDC

Usamos la cantidad equivalente de refrigerante regenerado certificado para cargar las unidades en la fábrica. Esto es comparable a un contrato de electricidad verde, donde utiliza una combinación de electricidad producida tanto convencional como renovable y el proveedor asigna 100% de electricidad producida renovable a su contrato.

¿Compartes esta filosofía? Aquí es como tú puedes ayudar

- > **Haz una elección sostenible** promocionando unidades con asignación certificada de refrigerantes reciclados
- > **Aumenta la conciencia** y comparte tu experiencia con otras partes interesadas, para construir una economía circular.

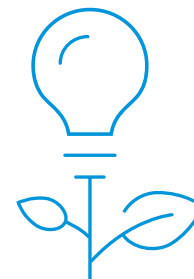

Elija un sistema VRV o una enfriadora con refrigerante regenerado certificado para respaldar la reutilización del refrigerante y evitar la producción de 400.000 kg de gas nuevo cada año.

Certificado por un laboratorio externo, el refrigerante regenerado que utiliza Daikin es de la misma calidad que el refrigerante nuevo y cumple con la normativa AHRI700.

Exclusiva de Daikin, la asignación de refrigerante regenerado certificado es una garantía para el cliente en términos de calidad y cantidad de refrigerante regenerado utilizado.



Unidad portátil de recuperación y reciclaje de refrigerante

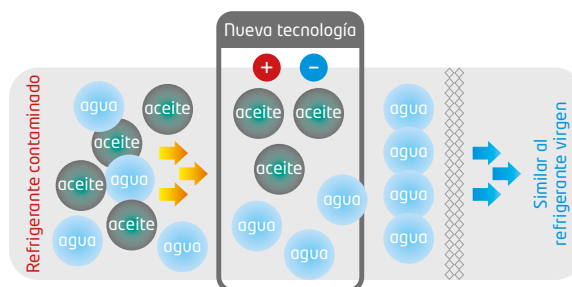

[ RRDQ220V1 ]

Nota: para más información de este producto consultar página 432.



Daikin Industries LTD

**Etiquetado de eficiencia energética**

## ○ Daikin, líder en eficiencia estacional

Daikin se posiciona una vez más como empresa puntera y a la vanguardia de la eficiencia energética y da respuesta a los nuevos requerimientos del mercado con equipos optimizados para eficiencia estacional que incorporan las directrices del ecodiseño. Europa ha establecido unos objetivos ambiciosos en materia legislativa con el objetivo de frenar los efectos del impacto medioambiental para 2030. Para ello, proponen una mayor precisión al medir la clasificación de eficiencia energética real de los sistemas de calefacción y aire acondicionado. Este nuevo modelo de medición, llamado **"eficiencia estacional" o Relación de Eficiencia Energética Estacional (SEER)**, es obligatorio desde el 1 de enero de 2013 y calcula el rendimiento del sistema en base a las temporadas de uso de la calefacción o refrigeración, en lugar de seleccionar un punto determinado en el tiempo (EER). Esta directiva pretende limitar la comercialización de productos con eficiencias estacionales por debajo de un valor. Esto supone que se tienen en cuenta las distintas temperaturas exteriores y las capacidades necesarias resultantes.

**Eficiencia estacional**

Modelo de medición de eficiencia energética que calcula el rendimiento estacional valorando el funcionamiento a cargas parciales de los equipos.

**REPLACEMENT**

Desde el 1 de Enero de 2015, está prohibida la utilización del refrigerante R-22 en operaciones de reparación o mantenimiento. Daikin ofrece una amplia gama de unidades con refrigerantes como el R-410A o el R-32 (este último de bajo PCA) que ahorran hasta un 50% gracias a la tecnología Inverter.

**PARA DAIKIN LAS CUESTIONES RELACIONADAS CON EL MEDIO AMBIENTE SON UNA OPORTUNIDAD PARA MOSTRAR NUESTRA PREOCUPACIÓN POR EL PLANETA EN QUE VIVIMOS**

Desde hace años, Daikin ha apostado por un desarrollo tecnológico que dirija sus esfuerzos hacia la consecución **de equipos que consuman menos recursos naturales** y que sean más respetuosos con el medio ambiente. Si lo que busca es un sistema de climatización con el máximo confort, que consiga además un importante ahorro, Daikin es su mejor elección.

## ○ Daikin, climatización inteligente

Con Daikin la potencia y la inteligencia están más unidas que nunca. Gracias a su tecnología **Inverter**, nuestras unidades consiguen una **potencia máxima en calefacción de hasta un 70% más** que un equipo estándar. Y en cuanto a la **refrigeración**, garantiza una mayor eficiencia energética, **con ahorros de hasta un 30%** del consumo eléctrico anual.

Esto ocurre porque la tecnología Inverter de Daikin permite variar la frecuencia y la capacidad del equipo. Por este motivo, estas unidades son capaces de maximizar su capacidad en la puesta en marcha, y así conseguir más rápidamente la temperatura deseada.

Por otro lado, este sistema permite modificar la frecuencia de corriente entre un 10 y un 100%, **consumiendo proporcionalmente la potencia necesaria** y también modificar la potencia del equipo entre un 10 y un 130% de su capacidad nominal con un consumo proporcional.

Además, como se puede regular la potencia dependiendo de las unidades que se estén utilizando, **logramos consumir únicamente la energía que necesitamos.**

Además, los equipos Inverter proporcionan una mayor sensación de bienestar gracias a su bajo nivel sonoro y a su sistema de distribución del aire. Tanto en refrigeración como en calefacción, las unidades Daikin permiten una mejor distribución del aire, sin corrientes, evitando que se estratifique mediante un sistema de aletas que modifica la descarga del aire según su funcionamiento: Bomba de Calor o Solo Frío. Cuando la bomba de calor está en funcionamiento, se evita que se enfríen las zonas próximas al suelo de la habitación. Por el contrario, cuando se utiliza el Solo Frío, se evita la descarga directa sobre las personas.

## ○ Funcion VRT



Todos los sistemas VRV que comercializa Daikin actualmente incluyen una función exclusiva, única en el mercado. Dicha función, denominada "VRT" permite ajustar de forma completamente automática las temperaturas de evaporación o condensación del refrigerante en función de las condiciones de temperatura exterior y la demanda interna del local a climatiza. Esto permite lograr mejoras adicionales en la eficiencia estacional de nuestros equipos de hasta un 28%, lo que los convierte en los equipos de mayor SEER del mercado. Además gracias a la función VRT se consiguen importantes mejoras en el confort, eliminado se las corrientes molestas y no reseca el ambiente.

## ○ Etiquetado de eficiencia energética

Como parte de la política europea contra el Cambio Climático, la Directiva 2010/30/UE del Parlamento Europeo y del Consejo exige a la Comisión que adopte medidas que permitan a los consumidores elegir los productos energéticamente más eficientes. En este sentido, en relación con el etiquetado energético de los acondicionadores de aire, ha aprobado el **Reglamento 626/2011**, cuya aplicación es obligatoria desde el 1 de enero de 2013.

Este Reglamento establece un nuevo formato de etiqueta energética para los acondicionadores de aire con una potencia nominal igual o inferior a 12 kw. e introduce dos nuevos conceptos que sustituirán a los actuales valores de rendimiento:

**Factor de Eficiencia Energética Estacional (SEER).**- Factor de eficiencia energética global de la unidad, representativo de toda la temporada de refrigeración, calculado, **según norma EN-14825**, como demanda estacional de refrigeración de referencia dividida por el consumo estacional de electricidad para refrigeración

**Coficiente de rendimiento estacional (SCOP).**- Coeficiente global de rendimiento de la unidad, representativo de toda la temporada de calefacción designada (el valor del SCOP corresponde a una temporada de calefacción determinada), calculado, según norma EN-14825, dividiendo la demanda estacional de calefacción de referencia por el consumo estacional de electricidad para calefacción.

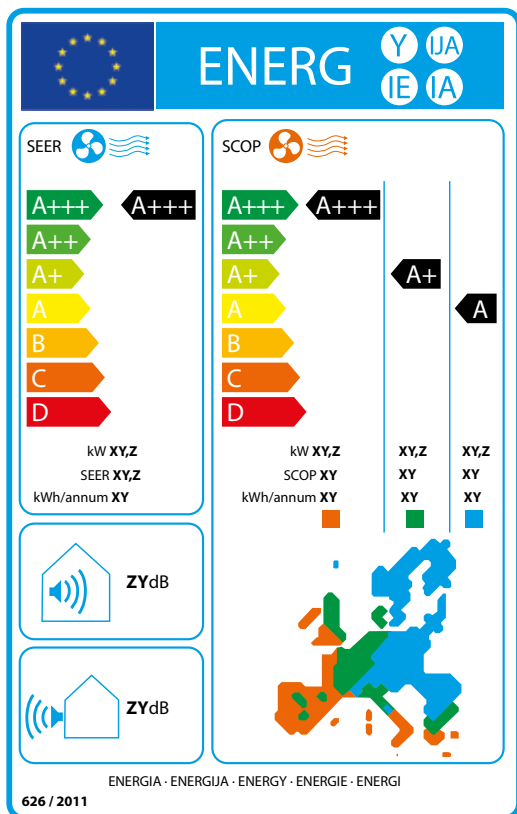

## SILENCIO

¿Cómo se mide?

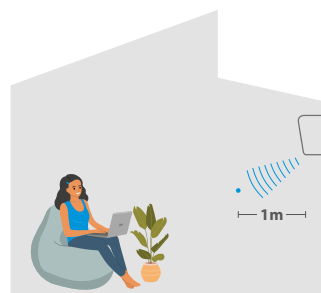

El nivel/presión sonora es una medida subjetiva que mide el ruido que es percibido, por lo que dicha medición dependerá de diferentes factores. Daikin realiza esta medición de una forma muy rigurosa: **En una cámara anecoica a una distancia de 1m de la unidad.**



La potencia sonora refleja el sonido real emitido. **Aparece en la etiqueta energética.**

### o Diseño ecológico

También como parte de su política contra el Cambio Climático, la comisión ha aprobado el Reglamento 206/2012, por el que se desarrolla la Directiva 2009/125/CE del Parlamento Europeo y del Consejo respecto de los requisitos de diseño ecológico aplicables a los acondicionadores de aire y a los ventiladores.

Este Reglamento establece unos **requisitos mínimos de eficiencia energética** para los acondicionadores de aire con una potencia nominal igual o inferior a 12 kw, prohibiendo expresamente la puesta en el mercado, a partir del 1 de enero de 2014, de cualquier equipo que no los alcance.

Estos requisitos conllevarán la desaparición del mercado de los productos energéticamente menos eficientes, ya que, aunque el Reglamento 626/2011 establece una etiqueta energética cuya escala alcanza hasta la clase "G", desde el 1 de enero de 2014 no se pueden introducir en el mercado equipos de aire acondicionado que no alcancen un mínimo.

En Daikin disponemos de equipos que alcanzan la máxima clasificación **A+++**.

### REQUISITOS DE EFICIENCIA ENERGÉTICA MÍNIMA, VIGENTES DESDE EL 1 DE ENERO DE 2014

Etiquetado Energético Equipos de Aire Acondicionado	Equipos < 6 kW		Equipos 6 a 12 kW	
	SEER	SCOP	SEER	SCOP
A+++	SEER ≥ 8,50	SCOP ≥ 5,10	SEER ≥ 8,50	SCOP ≥ 5,10
A++	6,10 ≤ SEER < 8,50	4,60 ≤ SCOP < 5,10	6,10 ≤ SEER < 8,50	4,60 ≤ SCOP < 5,10
A+	5,60 ≤ SEER < 6,10	4,00 ≤ SCOP < 4,60	5,60 ≤ SEER < 6,10	4,00 ≤ SCOP < 4,60
A	5,10 ≤ SEER < 5,60	3,40 ≤ SCOP < 4,00	5,10 ≤ SEER < 5,60	3,40 ≤ SCOP < 4,00
B	4,60 ≤ SEER < 5,10	3,10 ≤ SCOP < 3,40	4,60 ≤ SEER < 5,10	3,10 ≤ SCOP < 3,40
C	4,10 ≤ SEER < 4,60	2,80 ≤ SCOP < 3,10	4,10 ≤ SEER < 4,60	2,80 ≤ SCOP < 3,10
D	3,60 ≤ SEER < 4,10	2,50 ≤ SCOP < 2,80	3,60 ≤ SEER < 4,10	2,50 ≤ SCOP < 2,80
E	3,10 ≤ SEER < 3,60	2,20 ≤ SCOP < 2,50	3,10 ≤ SEER < 3,60	2,20 ≤ SCOP < 2,50
F	2,60 ≤ SEER < 3,10	1,90 ≤ SCOP < 2,20	2,60 ≤ SEER < 3,10	1,90 ≤ SCOP < 2,20
G	SEER < 2,60	SCOP < 1,90	SEER < 2,60	SCOP < 1,90
Valores mínimos	<b>4,60</b>	<b>3,80</b>	<b>4,30</b>	<b>3,80</b>

Prohibido desde 2014.

○ Introducción

La calidad del aire que respiramos adquiere cada día una mayor relevancia. Por ello, organismos internacionales como la Organización Mundial de la Salud (OMS) o la Agencia Europea del Medio Ambiente (EEA) tienen ya legislación, informes y estudios relacionados con la contaminación del aire exterior y la consecuente contaminación del aire interior.

## La importancia del aire que respiras

5 veces al día  
1 Kg



15 veces al día  
2,5 litros



21.000 veces al día  
8.000 litros

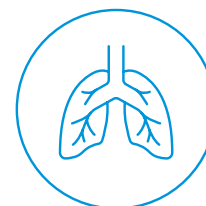

○ Purificadores de aire



Purificador  
[ MC30Y ]



Purificador  
[ MC55W ]



Purificador + humidificador  
[ MCK55W ]



Purificador  
[ MCK70YV ]

nuevo!



Purificador  
[ MCK70ZW ]

nuevo!



Purificador  
[ MCK70ZH ]

nuevo!



Purificador  
[ MCK80Z ]

Más información de los purificadores en página 62.

○ Filtro autolimpiable



Gracias a este kit, los costes de funcionamiento y mantenimiento se reducen considerablemente, además de mantener un aire libre de polvo.

La limpieza es automática y la suciedad se acumula en un recipiente, que puede ser retirada mediante aspirador.

Actualmente, se encuentran disponibles:

1. Filtro autolimpiable unidad Ururu - Sarara

Filtro de aire



Recipiente polvo

Cepillo polvo



**Ururu**  
**Sarara**

2. Filtro autolimpiable BYCQ140EGF para unidades FCAG-B, FXFQ-B y FXFA-A

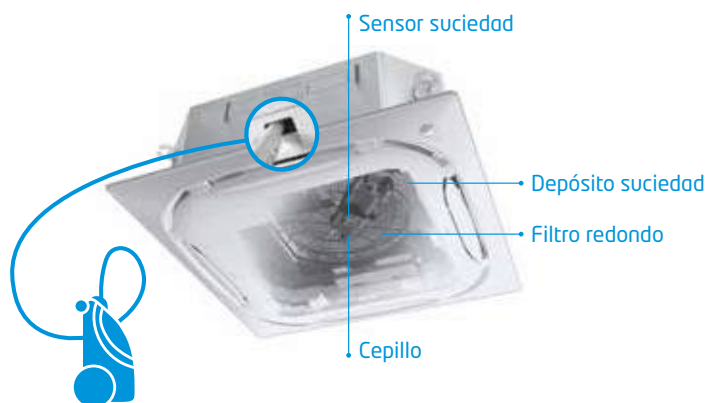

**Mando:**  
Indica si el depósito está lleno

○ **Módulo de purificación para unidades FBA-A/A9, ADEA-A y FXSQ-A**

Los iones negativos generados atraen las partículas, bacterias, etc. suspendidas en el aire, neutralizándolas y provocando su precipitación. El módulo se compone de los siguientes elementos:

- Módulo fácilmente instalable en el retorno de la unidad.
- Ionizador.
- Sonda calidad aire.
- Conexión wifi ES.DKNWSERVER incluido (en módulo de purificación) para monitorización y control de la unidad interior (marcha/paro, modo, ventilador, estado) y calidad del aire vía APP desde el móvil /PC.



solo **135 mm de fondo**

○ **Recuperadores entálpicos VAM-J8**

Estas unidades altamente eficientes cuentan con sensor de CO<sub>2</sub> opcional y 3 tipos de filtros para una mayor calidad del aire interior.



ePM<sub>10</sub> 70% (M6) / ePM<sub>1</sub> 55% (F7) / ePM<sub>1</sub> 70% (F8)

○ **Modular Light**

Equipos de todo aire exterior de baja silueta y elevada eficiencia de recuperación. Disponibilidad de doble etapa de filtrado, consiguiendo la clasificación de mayor eficiencia de filtración, F7 + F9 en impulsión.



ePM<sub>1</sub> 50% (F7) ePM<sub>1</sub> 80% (F9)

Compuerta bypass para free-cooling

Recuperador Placas Counter-Flow

Ventiladores EC

Lana roca

Panel sandwich 50 mm de espesor ¡Bajo ruido radiado!

Control remoto (incluido)

Diseño higiénico certificado de acuerdo a VDI 6022-1

Doble etapa de filtrado F7-F9 para cumplimiento RITE

Baja silueta + Presión disponible

○ **Unidades de Tratamiento de Aire**

Las Unidades de Tratamiento de Aire (UTA) son un componente fundamental en sistemas de climatización de edificios, diseñados para satisfacer las necesidades de calefacción, refrigeración, humedad, filtrado y ventilación de una instalación.

El diseño modular en el que se basan permite configurar unidades adecuadas para aplicaciones en todo tipo de sectores (hospitalario, farmacéutico, aplicaciones

industriales, oficinas, etc), conservando en todo momento su filosofía y tecnología estructural. Sus distintas etapas de filtrado, desde filtros de polvo grueso hasta los filtros HEPA, de hasta una eficiencia del 99.995%, los hacen garantes de un alto nivel de calidad de aire interior, pudiendo además incluir distintas tecnologías de humidificación.

Posibilidad de configuración de la UTA para aire primario, trabajando con todo aire exterior.



○ **Recuperadores de calor residencial**

Nuevos sistemas de ventilación residencial de doble flujo mediante recuperadores de calor de alto rendimiento, accesorios de control para mejorar la eficiencia del sistema y elementos de difusión con una cuidada estética, así como todo un conjunto de conductos para realizar una correcta distribución de la ventilación por toda la vivienda.

**RECUPERADOR**  
Energy Comfort



**RECUPERADOR**  
Energy Comfort Plus



nuevo!

**RECUPERADOR**  
Energy Premium



Energy Premium 325



## Herramientas de servicio para nuestros clientes

Daikin ofrece una amplia variedad de herramientas y soluciones para profesionales

✓ Stand By Me

[standbyme.daikin.es](http://standbyme.daikin.es)



Ofrece a tus clientes una herramienta de servicio al instalar los equipos con Stand by me. Podrás ofrecerles una extensión gratuita de la garantía en equipos Split de hasta 2 años si registran sus equipos en [standbyme.daikin.es](http://standbyme.daikin.es)

Además desde stand by me, también se puede acceder al **E-care**, herramienta que proporciona asistencia a los técnicos en todos los procedimientos en obra con la sencillez de escanear un código QR ubicado en cada unidad.

Acceso a **HSN**, herramienta digital desarrollada para los profesionales de Daikin con el objetivo de proporcionar la mejor solución de calefacción para el hogar de sus clientes.

Igualmente puedes registrar tus equipos **Daikin Altherma** en la instalación, y ofrecer a tu cliente las promociones de bienvenida para contratar el mantenimiento con nosotros.



### Ampliación de garantía gratuita

La primera ventaja de **Stand By Me** es la extensión de garantía gratuita en mano de obra y piezas para split y regalo de paquete de mantenimiento en Daikin Altherma:

Se aplica tanto a la mano de obra como a las piezas desde la fecha de factura



### Seguimiento rápido

El instalador del equipo Daikin recibe una notificación automática cuando un cliente registra su instalación y necesita mantenimiento.

Servicio rápido y confiable

Gestión de toda la información relacionada con su instalación

El acceso inmediato a la información correcta contribuye a un servicio impecable



### Garantía extendida en piezas

Stand By Me garantiza:

Que cada componente se reemplace rápidamente

Ayuda a evitar sorpresas

Larga vida útil y funcionamiento sin problemas



## Herramientas de servicio para nuestros clientes

### ✓ Portal de clientes

[my.daikin.es](http://my.daikin.es)

Con tu usuario único de Daikin podrás acceder a un mundo de posibilidades que harán más fácil tu trabajo diario:

- > Consulta todos los [catálogos disponibles](#) tanto para ti como para tus clientes (catálogos comerciales, fichas de producto, libros técnicos...)
- > [Programas de selección](#): accede a nuestra librería BIM, software de selección y mucho más como apoyo para tus ventas. Más información sobre nuestros software de selección en la página 406.
- > [Cursos de formación Instituto Daikin](#): accede a nuestros cursos de formación de manera online.

### ✓ Simulador de consumo energético

A través de nuestro simulador de consumo energético **podrás argumentar a tus clientes el consumo estimado que tendrán los equipos Daikin** según el lugar de residencia y metros cuadrados que quieran climatizar.



nuevo!



### ✓ Instituto Daikin

[www.institutodaikin.es](http://www.institutodaikin.es)

Daikin ofrece una formación continua de toda su gama de producto a través de formaciones online y presenciales. Visita la web del Instituto Daikin [www.institutodaikin.es](http://www.institutodaikin.es) y comienza a formarte.

Más info en página 436.

**DAIKIN**  
**i+D**  
**INSTITUTO**





## Introducción

- 06 Refrigerante certificado **LOOP**
- 10 Calidad del aire
- 12 Herramientas de servicio para clientes **(n!)**
- 16 Índice de **NOVEDADES**

## Doméstico



- 22 8 razones para elegir equipos Daikin
  - 24 Split Inverter Pared "Ururu Sarara" Bomba de Calor **TXZ-N**
  - 26 Split Inverter Pared Daikin Emura 3 Bomba de Calor **TXJA-AW / TXJA-BS / TXJA-BB **(n!)****
  - 28 Split Inverter Pared Daikin Perfera Bomba de Calor **TXM-R**
  - 30 Split Inverter Pared Daikin Comfora Bomba de Calor **TXP-M9/N **(n!)****
  - 32 Split Inverter Pared Daikin Sensira Bomba de Calor **TXF-D/E **(n!)** / TXC-C**
  - 34 Split Inverter Suelo Bomba de Calor **VXM-A9**
  - 37 Beneficios de los equipos Multi Split
  - 40 Sistema Multi+
  - 42 Multi Split Daikin Comfora 3x1 Bomba de Calor **EKHWT-BV3 / MWXM-A**
  - 44 Unidades Multi Inverter Bomba de Calor R-32 **ZMXM-A / 3MXM-A**
  - 46 Tablas de capacidad refrigeración / calefacción unidades Multi Split
  - 58 Mini VRV IV Estándar / Compact **RXYSQ-TV1 / RXYSQ-TY1**  
Compatible con unidades interiores de Doméstico
- PURIFICADORES**
- 62 Purificadores de aire **MC30Y / MC55W / MCK55W / MCK70YV / MCK70ZW / MCK70ZH / MCK80Z **(n!)****

## Sky Air / Gran Sky Air



- SkyAir Alpha-series**
- 68 Conductos presión disponible **ZBAG-A**
  - 70 Conductos baja silueta **ZDXMG-F**
  - 72 Round Flow Cassette **ZCAG-B**
  - 74 Unidad de Cassette Integrado **ZFAG-A**
  - 76 Cassette vista **ZUAG-A**
  - 78 Conductos suelo **ZNAG-A**
  - 80 Horizontal de Techo **ZHAG-A**
  - 82 De Pared **ZTXM-R / ZAAG-B**
  - 84 Conductos alta presión **DAG-A**
- SkyAir Advance-series**
- 86 Conductos presión disponible **BA-A / BASG-A**
  - 88 Conductos baja silueta **DXM-F**
  - 90 Round Flow Cassette **CASG-B**
  - 92 Unidad de Cassette Integrado **FAS-A**
  - 94 Cassette vista **UASG-A**
  - 96 Conductos suelo **NAS-A**
  - 98 Horizontal de Techo **HAS-A / HASG-A**
  - 100 De Pared **AASG-A**
  - 102 Conductos alta presión **DAGS-A**
- SkyAir Active-series**
- 104 Conductos presión disponible **ADEAS-A**
  - 106 Round Flow Cassette **ACAS-B**
- Gran Sky Air**
- 108 Unidades de conductos de alta presión R-32 **DA-A**
  - 110 Combinaciones Twin, triple y doble Twin R-32

## Calefacción

- 114 Introducción Dakin Altherma
- 122 Unidades interiores Daikin Altherma 3 Diseño Integrado
- 124 Unidades interiores Daikin Altherma 3 Compact / Mural
- 126 Daikin Altherma 3 Bibloc **ERGA / ERLA**
- 140 Daikin Altherma 3 Supra **EPRA**
- 148 Daikin Altherma 3 Hidrosplit **EPGA**
- 154 Daikin Altherma 3 Monobloc **EBLA **(n!)****
- 158 Daikin Altherma 3 Geotermia **EGSAX**
- 162 Soluciones centralizadas Daikin
- 164 Daikin Altherma HT
- 166 Daikin Altherma Híbrida
- 170 Daikin Altherma para producción de ACS Monobloc
- 172 Daikin Altherma Flex para producción de ACS
- 174 Accesorios Daikin Altherma
- 177 Sistemas de zonificación residencial **(n!)**
- 182 Acumuladores multinenergéticos y depósitos
- 186 HPC Convectores de suelo y pared Daikin Altherma
- 190 Calderas Daikin
- 194 Energía solar térmica

## Ventilación / Roof Top



- 202 Sistemas de ventilación residencial **Recuperador Energy Comfort**  
**Recuperador Energy Comfort Plus **(n!)****  
**Recuperador Energy Premium**  
**VAM-FC9 / VAM-J8 / VKM-GB / VKM-GBM**
  - 204 Unidades de Ventilación
  - 206 Climatizadores para tratamiento de aire exterior **DAHU**
  - 210 Unidad Producción de expansión directa **ERQ**
  - 212 Cortinas de aire **CYQ-DK / CYV-DK / CYQM-DK**
- Roof Top**
- 214 Roof Top **UATYA-B**

## VRV



- VRV 5 R-32**
- 220 Introducción
  - 224 Unidades exteriores VRV 5S Mini VRV **RXYSR-V1/Y1**
  - 226 Unidades exteriores VRV-5 Recuperación de Calor **REYA-A**
  - 228 Cajas BS R-32 **BS-A**
  - 230 Conductos Presión Disponible **FXSA-A**
  - 232 Conductos Baja Silueta **FXDA-A**
  - 234 Conductos Alta Presión Disponible **FXMA-A**
  - 236 De Pared **FXAA-A**
  - 238 Cassette Integrado **FXZA-A**
  - 240 Round Flow Cassette **FXFA-A**
  - 242 Cassette Vista **FXUA-A**
  - 244 Horizontal de Techo **FXHA-A**
- VRV-IV R-410A**
- 252 Unidades de Conductos **FXSQ-A**
  - 254 Unidades de Conductos Baja Silueta **FXDQ-A3**
  - 256 Unidades de Conductos Suelo **FXPQ-A**
  - 258 Unidades de Conductos Alta Presión **FXMQ-P7 / FXMQ-A **(n!)****
  - 260 Unidades Suelo y Pared **FXLQ-P / FXAQ-A**
  - 262 Unidades Cassette Integrado **FXZQ-A**
  - 264 Unidades Round Flow **FXFQ-B**
  - 266 Unidades Cassette Vista **FXUQ-A**
  - 268 Unidades Cassette 2 Vías **FXCQ-A**
  - 270 Unidades Cassette Angular y Horizontal de Techo **FXKQ-MA / FXHQ-A**
  - 272 Unidad Interior para producción de Agua Caliente **HXY-AB**
  - 273 Unidad Interior para producción de Agua Caliente (Baja y Alta Temperatura)
  - 274 VRV Indoor Bomba de Calor
  - 276 Unidades Exteriores Mini VRV Estándar Bomba de Calor
  - 277 Unidades Exteriores Mini VRV Compact Bomba de Calor
  - 278 Unidades Exteriores VRV IV C+ Calefacción Continua
  - 280 Unidades Exteriores VRV IV+ Calefacción Continua
  - 282 Unidades Exteriores VRV IV+ Bomba de Calor
  - 284 Unidades Exteriores VRV IV+ Recuperación de Calor
  - 286 Cajas BS
  - 288 Unidades Exteriores Condensado por Agua / Geotermia
  - 290 VRV IV+ compatible con unidades de Doméstico
  - 292 Replacement VRV IV+ Bomba de Calor / Recuperación de Calor **HXHD125-200A8**  
**SB.RKXYQ-T**  
**RXYSQ-TV9 / RXYSQ-TY1**  
**RXYSCQ-TV1**  
**RXYLQ-T**  
**RYYQ-U**  
**RXYQ-UD**  
**REYQ-U**  
  
**RWEYQ-T9**  
**RYYQ-U / RXYQ-UD**  
**RXYQ-Q-U / RQEQ-P3**

## Enfriadoras



296	Introducción	
300	<b>Gama de enfriadoras Aire-Agua</b>	
302	Minichiller Inverter para uso residencial / R-32 (4-14 kW)	EWA(Y)A-DAV
304	Enfriadoras Small Inverter Aire-Agua Inverter / R-32 (16-100 kW)	EWAT-CZ
306	Bombas de Calor Small Inverter Aire-Agua / R-32 (16-100 kW)	EWYT-CZ
308	Enfriadoras Aire-Agua / R-32 (80-1.010 kW)	EWAT-B-B / C <sup>(n)</sup>
314	Bombas de Calor Aire-Agua / R-32 (70-650 kW)	EWYT-B-A
320	Bombas de Calor Inverter Aire-Agua / R-134a (247-570 kW)	EWYD-BZS
322	Enfriadoras Polivalente Inverter Aire-Agua / R-134a (350-800 kW)	EWYD-4Z
326	Enfriadoras Inverter Aire-Agua / R-1234ze / R-134a (170-1.100 kW)	EWAH-TZB / EWAD-TZB
334	Enfriadoras Inverter Aire-Agua / R-1234ze / R-134a (660-1.900 kW)	EWAH-TZC / EWAD-TZC
340	Enfriadoras Aire-Agua / R-134a (290-2.150 kW)	EWAD-T-C
346	Enfriadoras Free cooling Aire-Agua / R-134a (600-1.550 kW)	EWAD-CFX
348	<b>Gama de enfriadoras Agua-Agua</b>	
350	Enfriadoras Modular Agua-Agua / R-410A (13-244 kW)	EWWQ-KCW
352	Enfriadoras Agua-Agua / R-410A (90-390 kW)	EWW(H)Q-G-L
354	Sistemas combinados 100% Bomba de Calor	
356	Enfriadoras Agua-Agua / R-1234ze / R-134a (89-284 kW)	EWWH-J-SS / EWWD-J-SS
358	Enfriadoras Inverter Agua-Agua / R-1234ze / R-134a (330-2.100 kW)	EWWH-VZ / EWWD-VZ
364	Enfriadoras Inverter Agua-Agua lev. magnética / R-1234ze / R-134a (220-2.180 kW)	EWWH-DZ / EWWD-DZ
368	Enfriadoras Agua-Agua centrífugas / R-134a (300-9.000 kW) / R-1234ze (800-6.800 kW)	DWSC / DWDC

## Fan Coils / Climatizadores



372	Introducción Fan Coils	
374	Fan Coils con motores EC Inverter	FWS / FWP / FWN / FWR / FWZ / FWI <sup>(n)</sup>
376	Fan Coils de conductos	FWE-C / FWE-D / FWM / FWB / FWD
378	Fan Coils suelo, pared y cassette	FWL / FWV / FWT-G / FWF-B / FWC-B / FWH <sup>(n)</sup>
380	Opcionales Fan Coils	
384	Climatizadores	DAHU's de tratamiento de aire y ventilación
386	Climatizadores de aire exterior	DAHU's Modular R y Modular P
388	Climatizadores de aire exterior	DAHU's Modular Light Pro y Modular T Pro

## Control



392	Introducción
393	Termostatos
394	Control Multifunción Madoka
395	APPs
396	Tabla de compatibilidades controles Doméstico, Sky Air y VRV
397	Daikin Acuazone
398	Controles centralizados
402	Control para sistemas de agua
403	Calidad del aire
404	Pasarelas de comunicación
406	Software

## Daikin Servicio



412	Introducción Servicio Técnico Daikin
414	Soluciones de mantenimiento Minichiller y Small Inverter
416	Servicios puesta en marcha Daikin Altherma
418	Soluciones de mantenimiento Daikin Altherma
420	Daikin Cloud Service (DCS)
421	Servicios de mantenimiento VRV
422	Daikin on Site (DoS)
423	Servicios de mantenimiento Enfriadoras
424	Calidad del aire interior
425	Auditorias energéticas
426	Mantenimiento normativo
428	Soluciones integrales
429	Alquiler de equipos Daikin Rental Solutions
430	Servicios adicionales
431	Casos de éxito
432	Herramientas de servicio

## Daikin Formación



436	Instituto Daikin
437	Centros de Formación
438	Cursos de Formación

## Anexo

441	Condiciones generales de venta
445	Iconografía





Doméstico



Unidades de pared Split **Emura 3**

26

nuevo!



[ FTXJ-AW ]

nuevo!



[ FTXJ-AS ]

nuevo!



[ FTXJ-AB ]

- Eficiencia energética **A+++** en refrigeración y calefacción
- Amplios rangos de funcionamiento: hasta 50°C en refrigeración y hasta -20°C en calefacción
- Control vía App Onecta incluido de serie y control remoto de diseño minimalista y muy intuitivo
- Diseño elegante premiado por el Red Dot y el IF Design Award



Unidades interiores de pared Split **Comfora FTXP-Π**

30

BLUEEVOLUTION



[ FTXP50-71Π ]

nuevo!

- Modelos 50, 60 y 71
- Eficiencia energética hasta **A++** en refrigeración y calefacción
- Control vía App Onecta incluido de serie



Unidades interiores de pared Split **Sensira FTXF-D/E**

32



[ FTXF-D/E ]

nuevo!

- Eficiencia energética hasta **A++**
- Modo Confort
- Bajo nivel sonoro
- Control vía App Onecta (opcional)



Purificadores de aire **MCK70ZW, MCK70ZH y MCK80Z**

62



Purificador  
[ MCK70ZW ]



Purificador  
[ MCK70ZH ]



Purificador  
[ MCK80Z ]

nuevo!

- Control vía App Onecta
- Purificador de aire y humidificador (MCK70ZW y MCK70ZH)
- Filtros HEPA electrostáticos: 10 años sin cambio de filtros
- Diseño elegante y uso intuitivo
- Funcionamiento silencioso



## Calefacción

Daikin Altherma 3 **Monobloc EBLA**

154



nuevo!

Unidad exterior  
[ EBLA04-08E3V3 ]

- Eficiencia energética **A+++**
- Nuevas clases 4, 6 y 8
- Hasta 65°C sin resistencia
- Interfaz de usuario MMI2 incluida con el equipo



Sistemas de zonificación residencial

177



nuevo!

- Ahorro energético y optimización de la energía
- Aumento de la eficiencia energética
- Mejora del confort térmico
- Conectividad



## Ventilación

Sistemas de ventilación residencial **DUCO Energy Comfort Plus**

202



nuevo!

Recuperador  
[ Energy Comfort Plus ]

- Solución completa de ventilación residencial
- Doble flujo mediante recuperadores de calor de alto rendimiento
- Amplia gama de accesorios de control y elementos de difusión para mejorar la eficiencia del sistema
- Disponible todo un conjunto de conductos para realizar una correcta distribución de la ventilación



## VRV

Unidad de conductos alta presión **FXMQ-A**

258



nuevo!

[ FXMQ-A ]

- Ventilador Inverter con ajuste automático
- Menor consumo
- Menor nivel sonoro



## Enfriadoras

Enfriadoras Minichiller con R32 **EWA(Y)004-008DV3P**

302



nuevo!

Minichiller  
[ EWA(Y)004-008DV3P ]

- Rango de potencias: 4-14 kW
- Compresor Swing Inverter con valores de SEER hasta 5,7
- Refrigerante R-32
- Control vía App Onecta

 **Enfriadoras**

**n!** Enfriadoras aire-agua Sólo Frío Scroll con R32 **EWAT-B-C**

308



nuevo!

**Enfriadoras**  
[ WAT-B-C ]

- Rango de potencias: 250 kW - 1.010 kW
- Compresores Multi-Scroll desarrollados para optimizar el trabajo y rendimiento con R-32
- Controlador Microtech 4
- Unidades muy compactas con nuevos ventiladores Daikin, uno o dos circuitos totalmente independientes
- Nueva aplicación móvil HMI Daikin mAP
- Dos niveles de eficiencia: Silver (S) y Gold (X)

**n!** Funcionalidad **OPTION RITE** en unidades Scroll

308

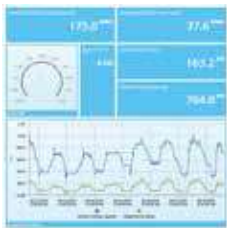

nuevo!

**RITE**

- Disponible bajo petición en unidades EWAT-B-C y EWYT-B-X
- Registro de consumos y rendimientos (cumplimiento RITE)
- Evita la instalación de medidores de energía externos
- Ahorro en el mantenimiento
- Continuo análisis energético del equipo

**n!** **Daikin mAP:** App móvil para enfriadoras y DAHUs

297



nuevo!

- Diseñada para usuarios finales y técnicos
- Permite visualizar parámetros y alarmas de la unidad
- Actualizar la versión de software del equipo
- Posibilidad de supervisar y visualizar las tendencias de los datos de la unidad y exportarlos

 **Fan Coils**

**n!** Fan Coil **FWN-A** Inverter

374



nuevo!

**Fan Coil Techo sin envolvente**  
[ FWN-A ]

- Tres nuevos modelos de la serie Inverter FWN-A
- Hasta 22 kW con 100Pa de presión estática disponible
- Flexibilidad (2 ó 4 tubos)
- Posibilidad de presión disponible hasta 120 Pa en todos los modelos

**n!** Fan Coil Cassette **FWI / FWH**

375



nuevo!

**Fan Coil Cassette Inverter**  
[ FWI ]

**Fan Coil Cassette**  
[ FWH ]

- Nuevas series Fan Coil, Inverter (FWI) y estándar (FWH)
- Dos tamaños: 600x600 y 900x900
- Rango de capacidad: 2.5 kW - 10.2 kW
- Protocolo abierto
- Múltiples accesorios: válvulas, controladores, etc.

## Climatizadores

### n! DAHU Modular T

389



nuevo!

[ DAHU Modular T Pro / Smart ]

- Rango de caudal de aire: 200-4.250 m<sup>3</sup>/h
- Unidades muy compactas para instalación en interior y vertical
- 5 tamaños estandarizados
- Hasta tres niveles de filtrado
- Posibilidad de incluir batería de agua o de expansión directa

## Control

### n! Nuevo hardware iTouch Manager

401



nuevo!

[ DGE601A52 ] [ DGE601A53 ]

- Tamaño reducido de las nuevas ampliaciones DGE601A52/53
- Menos espacio necesario para mismo número de buses

### n! Soluciones de control personalizadas

402



nuevo!

- Diseño de proyectos de control totalmente personalizados y adaptados a las necesidades y tamaño de cada instalación (control de instalaciones térmicas, unidades de producción, registro de energía, control de alumbrados, etc)
- Trabajos de programación y puesta en marcha realizados por personal del Departamento de Control
- Posibilidad de suministro de cuadros eléctricos

### n! Control centralizado para fancoils iAppliedController

403

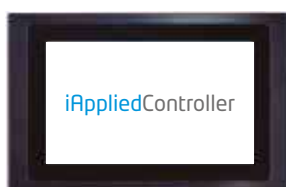

nuevo!

- Control centralizado de hasta 64 uds. fan coil y una unidad de producción
- Posibilidad de hacer una gestión local y remota de las unidades conectadas
- Permite generar tablas y gráficas de datos históricos en intervalos de tiempo configurables
- Se pueden crear filtros de alarmas y activar notificaciones vía email

## Servicio

### n! Alquiler de equipos: Daikin Rental Solutions

429



- Asesoramiento en el cálculo de la capacidad y la selección de la enfriadora.
- Ayuda en la planificación de contingencias
- Nos encargamos de todo el proceso de ejecución: suministro, montaje, conexión y puesta en marcha.
- Unidad DAIKIN, instalada por DAIKIN y monitorizada por DAIKIN.

Doméstico





8 razones para elegir equipos Daikin		22
Split Inverter Pared "Ururu Sarara" Bomba de Calor	TXZ-N	24
<b>nuevo!</b> Split Inverter Pared Daikin Emura 3 Bomba de Calor	TXJA-AW / TXJA-BS / TXJA-BB	26
Split Inverter Pared Daikin Perfera Bomba de Calor	TXM-R	28
<b>nuevo!</b> Split Inverter Pared Daikin Comfora Bomba de Calor	TXP-M9/N	30
<b>nuevo!</b> Split Inverter Pared Daikin Sensira Bomba de Calor	TXF-D/E / TXC-C	32
Split Inverter Suelo Bomba de Calor	VXM-A9	34
Beneficios de los equipos Multi Split		37
Sistema Multi+	EKHWE-T-BV3 / MWXM-A	40
Multi Split Daikin Comfora 3x1 Bomba de Calor	2MXM-A / 3MXM-A	42
Unidades Multi Inverter Bomba de Calor R-32	MXM-A	44
Tablas de capacidad refrigeración / calefacción unidades Multi Split		46
Mini VRV IV Estándar / Compact Compatible con unidades interiores de Doméstico	RXYSQ-TV1 / RXYSQ-TY1	58

Daikin, producto con valor añadido

# 8 razones

## para elegir los equipos Split de Daikin

### 1 Altos estándares de calidad

Instalar equipos Daikin es sinónimo de éxito. Nuestra **tecnología japonesa** y nuestros principios de calidad, servicio e innovación nos han permitido convertirnos en el fabricante de climatización nº 1 en el mundo. Ser el **único fabricante exclusivo de climatización** también nos otorga una posición privilegiada en el mercado. Además, la calidad de los productos Daikin está comprobada, **todos los equipos son probados en fábrica** con los más estrictos controles de calidad.

### 2 Eficiencia

Los equipos Daikin son líderes en eficiencia energética, la mayoría de ellos con etiqueta **A+++**. Además cuentan con funciones para reducir el consumo de energía como el **modo Econo**, la **App Onecta** para monitorizar el consumo y el **nuevo simulador de consumo energético** que demuestra el ahorro que supone para el usuario instalar un equipo Daikin.

### 3 Fiabilidad

Daikin es la única marca que ha desarrollado nuevos compresores, como el **compresor Swing**, con el que se consiguen **equipos de climatización mucho más fiables**, eficaces, silenciosos y con una mayor vida útil. Además los equipos Daikin ofrecen **amplios rangos de funcionamiento** hasta 50°C y -20°C.

### 4 Calidad del aire

Los equipos Daikin mejoran la calidad del aire interior gracias a sus **diferentes filtros** y a la **tecnología Flash Streamer** de Daikin.

### 5 Tecnología

La mejor tecnología para ofrecer el mejor confort. **Sensores de movimiento y térmicos**, la distribución de aire basada en el **Efecto Coanda** o **flujo 3D** o el **diseño exclusivo y optimizado del ventilador** de las unidades interiores aseguran la mejor distribución del aire con el **mínimo nivel sonoro**.

### 6 Conexión múltiple hasta 5 puertos

Consumo de energía hasta un **20% inferior** que los sistemas 1x1.

### 7 Conectividad

Control de los equipos vía **App Onecta**, desde cualquier lugar a través del móvil o tablet.

### 8 Soluciones para profesionales

Ayuda a tus clientes a seleccionar el mejor equipo para su hogar con herramientas como la **App 3D** o el **software de selección** para unidades Multi Split (más información en página 406). Además, podrás ofrecer a tus clientes la posibilidad de obtener una **extensión de garantía gratuita** o contratación de extensiones de garantía a través de la plataforma **Stand by me**.



## Simulador de consumo energético

A través de nuestro simulador de consumo **podrás argumentar a tus clientes el consumo estimado que tendrán los equipos Daikin** según el lugar de residencia y metros cuadrados que quieran climatizar.



nuevo!



## Compresor swing

### Características

- > La Aleta y el Rotor del compresor Rotativo están integrados en una sola pieza

### Beneficios

- > **Bajo nivel sonoro:** no hay fricción entre las dos partes del compresor al ser una única pieza
- > **Alta eficiencia:** el gas no puede fugarse entre ambas piezas, optimizando la eficiencia
- > **Alta fiabilidad:** como hay menos fricción, las piezas son más duraderas



¡Utiliza nuestra **App 3D** para mostrar a tus clientes cómo quedarían sus equipos instalados!



¡Descarga la App!



## STAND BY ME

Tus clientes podrán registrar sus equipos Split en Stand by me y aprovechar todas las ventajas que ofrecemos.

Extensiones de garantía gratuitas (hasta 2 años), contrataciones de extensión de garantía, sorteo mensual de un viaje... ¡y mucho más!

¡Escanea el QR para saber más!



## Calidad del aire

	Ururu Sarara	emura	perfera	comfora	sensira		SUELO	PURIFICADORES
TECNOLOGÍA DE FILTRADO	FTXZ-N	FTXJ-A	FTXM-R	FTXP-M9/N	FTXF-D/E	FTXC-C	C/FVXM-A9	MC55W / MCK55W / MC30Y / MCK70YV MCK70ZW / MCK70ZH / MCK80Z
Flash Streamer	✓	✓	✓				✓	✓
Filtro desodorizante de apatito de titanio	✓	✓	✓	✓		✓	✓	✓
Filtro de iones de plata		✓	✓	✓				
Filtro de aire	✓	✓	✓	✓	✓	✓	✓	✓
Filtro HEPA								✓
Filtro autolimpiable	✓							

## App onecta

Permite ajustar e incluso programar la temperatura desde cualquier lugar vía Wifi, mediante sistemas iOS o Android a través de la **App Onecta**, por lo que es posible gestionar la unidad incluso desde fuera de casa. Esto garantiza una óptima temperatura en cada momento y un considerable ahorro de energía.

Compatible con Alexa y Google Assistant para el control por voz de los equipos.



### Control

Modo de operación de control, temperatura, purificación de aire, velocidad y dirección del ventilador



### Calendario

Programa la temperatura establecida, el modo de funcionamiento y la velocidad del ventilador



### Monitor

Supervisa tu consumo de energía, establece un calendario de vacaciones



### Identificación

Identifica las habitaciones de tu casa



Inverter / Doméstico

CONJUNTOS SPLIT DE PARED SERIE URURU-SARARA				TXZ25N	TXZ35N	TXZ50N
Capacidad	Refrigeración	(Mín.-Nom.-Máx.)	W kcal/h	600 - 2.500 - 3.900 516 - 2.150 - 3.354	600 - 3.500 - 5.300 516 - 3.010 - 4.558	600 - 5.000 - 5.800 516 - 4.300 - 4.988
	Calefacción	(Mín.-Nom.-Máx.)	W kcal/h	600 - 3.600 - 7.500 516 - 3.096 - 6.450	600 - 5.000 - 9.000 516 - 4.300 - 7.740	600 - 6.300 - 9.400 516 - 5.418 - 8.084
Consumo	Refrigeración Calefacción	(Mín.-Nom.-Máx.)	W	110 - 410 - 880 100 - 620 - 2.010	110 - 660 - 1.330 100 - 1.000 - 2.530	110 - 1.100 - 1.600 100 - 1.410 - 2.640
Humectación			l/h	0,5	0,7	0,7
Deshumectación			l/h	1,6	2,3	2,8
Caudal de ventilación			m³/min	0,4	0,44	0,44
Conexiones	Líquido		mm	ø 6,4 (1/4")	ø 6,4 (1/4")	ø 6,4 (1/4")
	Gas		mm	ø 9,5 (3/8")	ø 9,5 (3/8")	ø 9,5 (3/8")
	Aire de renovación (interior/ exterior)		mm	14 / 18	14 / 18	14 / 18
Alimentación eléctrica			V	1/220V	1/220V	1/220V
Nº hilos de interconexión				3 + T	3 + T	3 + T
SEER / SCOP <sub>medio</sub>	Refrigeración / Calefacción			9,54 / 5,90	9,00 / 5,73	8,60 / 5,50
Etiqueta energética	Refrigeración / Calefacción			A+++ / A+++	A+++ / A+++	A+++ / A+++
Carga de diseño (Pdesign)	Refrigeración		kW	2,5	3,5	5
	Calefacción (-10°C)		kW	3,5	4,5	5,6
Consumo energía anual estacional	Refrigeración		kWh	92	136	203
	Calefacción		kWh	831	1.100	1.427

UNIDADES INTERIORES DE PARED SERIE URURU-SARARA				FTXZ25N	FTXZ35N	FTXZ50N
Caudal de aire	Refrigeración Calefacción	(A/B/SB)	m³/min	10,7 / 5,3 / 4,0 11,7 / 6,7 / 4,8	12,1 / 5,6 / 4,0 13,3 / 6,9 / 4,8	15,0 / 6,6 / 4,6 14,4 / 7,7 / 5,9
Velocidades del ventilador			Nº	5 + A + S	5 + A + S	5 + A + S
Dimensiones	Alto		mm	295	295	295
	Ancho		mm	798	798	798
	Fondo		mm	372	372	372
Peso			Kg	15,0	15,0	15,0
Presión sonora	Refrigeración Calefacción	(A/B/SB)	dB(A)	38 / 26 / 19 39 / 28 / 19	42 / 27 / 19 42 / 29 / 19	47 / 30 / 23 44 / 31 / 24
			dB(A)	54	57	60

UNIDADES EXTERIORES				RXZ25N	RXZ35N	RXZ50N
Tipo de compresor				SWING	SWING	SWING
Refrigerante R-32	kg / TCO <sub>2</sub> eq / PCA			1,34 / 0,9 / 675	1,34 / 0,9 / 675	1,34 / 0,9 / 675
Dimensiones	Alto		mm	693	693	693
	Ancho		mm	795	795	795
	Fondo		mm	300	300	300
Peso			Kg	50	50	50
Presión sonora	Refrigeración Calefacción	(A)	dB(A)	46 46	48 48	49 50
			dB(A)	59	61	63
Nivel de potencia acústica			dB(A)	59	61	63
Carga de refrigerante para			m	10	10	10

MODELO				TXZ25N	TXZ35N	TXZ50N
Longitud máxima de tubería (L)		m		10	10	10
Diferencia de nivel máxima (H)		m		8	8	8

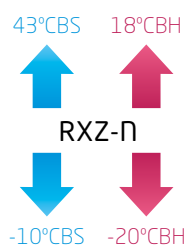
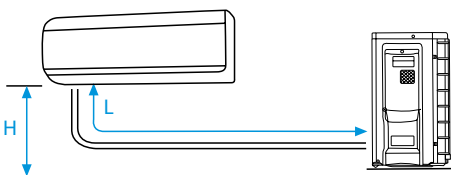

**NOTA**

Las capacidades se basan en las condiciones siguientes:

1. Refrigeración: temperatura interior 27°CBS, 19°CBH; temperatura exterior 35°CBS
2. Calefacción: temperatura interior 20°CBS; temperatura exterior 7°CBS, 6°CBH
3. Longitud de tubería refrigerante: 7,5 m, alimentación: 220/1/50

La medición del nivel sonoro se realiza en una cámara anecoica a una distancia de 1 m de la unidad.

Indicación del rendimiento estacional SEER / SCOP según EN14825. (Clima medio)

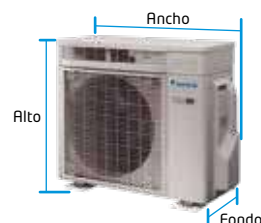



## BLUEEVOLUTION



【 FTXZ-N 】



【 RXZ-N 】

## Ahorro de energía

### ○ Eficiencia energética **A<sup>+++</sup>**

Las unidades Ururu Sarara alcanzan un SEER de hasta 9.54 (A<sup>+++</sup>) y un SCOP de hasta 5.9 (A<sup>+++</sup>), lo que las convierte en las unidades más eficientes del mercado en su clase. Esto es posible gracias al uso del refrigerante R-32 que, además, reduce en un 68% el Potencial de Calentamiento Atmosférico del sistema. Estos equipos son los primeros que introducen este tipo de refrigerante en el mercado europeo.

### ○ Modo Econo

Permite un funcionamiento eficiente limitando el valor máximo de consumo energético.



## Calidad del aire

### ○ 5 técnicas de tratamiento de aire

**Calefacción y aire acondicionado en una sola unidad:** Comodidad durante todo el año con la máxima eficiencia energética.

**En invierno, la función Ururu** repone la humedad del aire para mantener una sensación de comodidad.

**En verano, la función Sarara** elimina el exceso de humedad mientras mantiene una temperatura uniforme, eliminando así la necesidad de refrigeración adicional.

**Purificación de aire** y limpieza automática de filtros para eliminar alérgenos y suministrar aire limpio.



**Flash Streamer:** inactiva el 99,9% del Coronavirus (SARS-COV-2)



**Filtro de aptito de titanio:** descompone olores



**Filtro autolimpiable:** ahorro y aire limpio constante



**Filtro de aire:** elimina partículas de polvo

### Flash Streamer

Genera electrones de alta velocidad  
**Prefiltro:** atrapa el polvo



Aire fresco, incluso con las ventanas cerradas

Ururu Sarara es el primer sistema de bomba de calor residencial que, gracias a su potente capacidad de ventilación de 30 m<sup>3</sup>/h, puede llenar una habitación de más de 26 m<sup>2</sup> con aire fresco en menos de dos horas. Además, el aire entrante se introduce a la temperatura deseada sin pérdidas térmicas.



## Control

### ○ Control Vía App (opcional)



Permite ajustar e incluso programar la temperatura desde cualquier lugar vía Wifi, mediante sistemas iOS o Android a través de la App Onecta, por lo que es posible gestionar la unidad incluso desde fuera de casa. Esto garantiza una óptima temperatura en cada momento y un considerable ahorro de energía. **Compatible con Alexa y Google Assistant para el control por voz de los equipos.**



CONJUNTOS	UNIDAD INTERIOR	UNIDAD EXTERIOR	TOTAL
TXZ25N	FTXZ25N	RXZ25N	<b>2.365,00 €</b>
	<b>1.077,00 €</b>	<b>1.288,00 €</b>	
TXZ35N	FTXZ35N	RXZ35N	<b>2.787,00 €</b>
	<b>1.251,00 €</b>	<b>1.536,00 €</b>	
TXZ50N	FTXZ50N	RXZ50N	<b>4.253,00 €</b>
	<b>1.828,00 €</b>	<b>2.425,00 €</b>	

BRP069B42	Control vía App Onecta (opcional)	<b>74,00 €</b>
-----------	-----------------------------------	----------------

Nota: para más información sobre opcionales de control ver página 396.

Inverter / Doméstico

CONJUNTOS SPLIT DE PARED DAIKIN EMURA 3				TXJ20AW/S/B*	TXJ25AW/S/B*	TXJ35AW/S/B*	TXJ42AW/S/B*	TXJ50AW/S/B*
Capacidad	Refrigeración	(Mín.-Nom.-Máx.)	W kcal/h	1.300-2.000-2.600 1.118-1.720-2.236	1.300-2.500-3.200 1.118-2.150-2.752	1.400-3.400-4.000 1.204-2.923-3.439	1.700-4.200-5.000 1.462-3.611-4.299	1.700-5.000-5.300 1.462-4.299-4.557
	Calefacción	(Mín.-Nom.-Máx.)	W kcal/h	1.300-2.500-3.500 1.118-2.150-3.009	1.300-2.800-4.700 1.118-2.408-4.041	1.400-4.000-5.200 1.204-3.439-4.471	1.700-5.400-6.000 1.500-4.643-5.159	1.700-5.800-6.500 1.500-4.987-5.589
Consumo	Refrigeración	Nom.	W	430 500	560 560	561 990	1.050 1.310	1.360 1.450
	Calefacción		W	430 500	560 560	561 990	1.050 1.310	1.360 1.450
Conexiones	Líquido		mm	ø 6,4 (1/4")	ø 6,4 (1/4")	ø 6,4 (1/4")	ø 6,4 (1/4")	ø 6,4 (1/4")
	Gas		mm	ø 9,5 (3/8")	ø 9,5 (3/8")	ø 9,5 (3/8")	ø 12,7 (1/2")	ø 12,7 (1/2")
Alimentación eléctrica				1 / 220V	1 / 220V	1 / 220V	1 / 220V	1 / 220V
Nº hilos de interconexión				3 + T	3 + T	3 + T	3 + T	3 + T
SEER / SCOP <sub>caldo</sub> / SCOP <sub>medio</sub>				8,75 / 6,26 / 5,15	8,74 / 6,27 / 5,15	8,73 / 6,20 / 5,15	7,50 / 5,78 / 4,60	7,33 / 5,77 / 4,60
Etiqueta energética				A+++ / A+++ / A+++	A+++ / A+++ / A+++	A+++ / A+++ / A+++	A++ / A+++ / A++	A++ / A+++ / A++
Carga de diseño (Pdesign)	Refrigeración	kW		2	2,5	3,4	4,2	5
	Calefacción (-10°C)			2,4	2,45	2,5	3,8	4
Consumo energía anual estacional	Refrigeración	kWh		80	100	136	196	239
	Calefacción			652	666	680	1.156	1.218

UNIDADES INTERIORES DE PARED DAIKIN EMURA 3				FTXJ20AW/S/B*	FTXJ25AW/S/B*	FTXJ35AW/S/B*	FTXJ42AW/S/B*	FTXJ50AW/S/B*
Caudal de aire	Refrigeración	(A/N/B/SB)	m³/min	11,0 / 8,4 / 6 / 4,6	11,4 / 8,6 / 6 / 4,6	11,8 / 8,6 / 6 / 4,6	13 / 9,5 / 7,2 / 4,6	13,5 / 10,4 / 7,6 / 5,2
Velocidades del ventilador				Nº	5 + A + S	5 + A + S	5 + A + S	5 + A + S
Dimensiones	Alto		mm	305	305	305	305	305
	Ancho		mm	900	900	900	900	900
	Fondo		mm	212	212	212	212	212
Peso				Kg	12	12	12	12
Presión sonora	Refrigeración	(A/N/B/SB)	dBA	39 / 32 / 25 / 19	40 / 33 / 25 / 19	41 / 33 / 25 / 19	45 / 37 / 29 / 21	46 / 39 / 31 / 24
	Calefacción		dBA	39 / 32 / 25 / 19	40 / 33 / 25 / 19	41 / 33 / 25 / 19	45 / 37 / 29 / 21	46 / 42 / 33 / 24
Nivel de potencia acústica				dBA	57	57	60	60

UNIDADES EXTERIORES				RXJ20A*	RXJ25A*	RXJ35A*	RXJ42A*	RXJ50A*	
Tipo de compresor				SWING	SWING	SWING	SWING	SWING	
Refrigerante R-32				kg / TCO <sub>2</sub> eq / PCA	0,76 / 0,52 / 675	0,76 / 0,52 / 675	0,76 / 0,52 / 675	1,10 / 0,75 / 675	1,10 / 0,75 / 675
Dimensiones	Alto		mm	552	552	552	734	734	
	Ancho		mm	840	840	840	954	954	
	Fondo		mm	350	350	350	408	408	
Peso				Kg	33	33	53	53	
Presión sonora	Refrigeración	Alto	dBA	46	46	49	48	48	
	Calefacción		dBA	47	47	49	48	49	
Nivel de potencia acústica				dBA	59	59	62	62	
Conexión de tuberías	Líquido		mm	ø 6,4 (1/4")	ø 6,4 (1/4")	ø 6,4 (1/4")	ø 6,4 (1/4")	ø 6,4 (1/4")	
	Gas		mm	ø 9,5 (3/8")	ø 9,5 (3/8")	ø 9,5 (3/8")	ø 12,7 (1/2")	ø 12,7 (1/2")	

MODELO		TXJ20AW/S/B*	TXJ25AW/S/B*	TXJ35AW/S/B*	TXJ42AW/S/B*	TXJ50AW/S/B*
Longitud máxima de tubería (L)	m	20	20	20	30	30
Diferencia de nivel máxima (H)	m	15	15	15	20	20

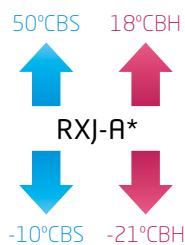
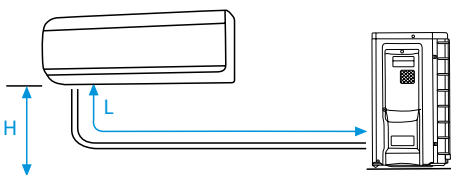

**NOTA**  
Las capacidades se basan en las condiciones siguientes:

1. Refrigeración: temperatura interior 27°CBS, 19°CBS; temperatura exterior 35°CBS
2. Calefacción: temperatura interior 20°CBS; temperatura exterior 7°CBS, 6°CBS
3. Longitud de tubería refrigerante: 7,5 m, alimentación: 220/1/50

La medición del nivel sonoro se realiza en una cámara anecoica a una distancia de 1 m de la unidad.

Indicación del rendimiento estacional SEER / SCOP según EN14825. (Clima medio)



reddot winner 2022





nuevo!

nuevo!

nuevo!

nuevo!

nuevo!



[ FTXJ-AW ]



[ FTXJ-AS ]



[ FTXJ-AB ]



[ RXJ20-35A ]



[ RXJ42-50A ]

## Ahorro de energía

### ○ Eficiencia energética **A+++**

La tercera generación de Daikin Emura destaca por su diseño de líneas suaves, sus funciones inteligentes y una experiencia de usuario excepcional. Daikin Emura 3 está diseñada para crear un clima interior perfecto y el mejor confort en el hogar. Aire acondicionado en verano, calefacción en invierno y purificación de aire interior durante todo el año. Ofrece la máxima eficiencia energética **A+++** e incluye control vía App Onecta.

### ○ Modo Econo

Permite un funcionamiento eficiente limitando el valor máximo de consumo energético.

## Confort

### ○ Efecto Coanda

Esta característica optimiza el caudal de aire en refrigeración y calefacción. Utilizando lamas de dirección especialmente diseñadas, el aire se distribuye de manera más uniforme por toda la estancia, manteniendo una temperatura estable.

### ○ Daikin eye

En las unidades Daikin Emura 3 una luz indica el modo de funcionamiento



### ○ Sensor térmico

La unidad Daikin Emura 3 utiliza un sensor térmico para dividir el espacio en 64 zonas detectando la temperatura de cada una de ellas. Después de calcular la temperatura ambiente actual, el sensor térmico distribuye el aire uniformemente por toda la habitación antes de cambiar a un patrón de flujo de aire que dirija el aire cálido o frío a las zonas que lo necesitan.

### ○ Amplio rango de funcionamiento

En modo refrigeración hasta 50°C y hasta -20°C en calefacción.

## Control

### ○ Control Vía App (incluido de serie)



Permite ajustar e incluso programar la temperatura desde cualquier lugar vía Wifi, mediante sistemas iOS o Android a través de la App Onecta, por lo que es posible gestionar la unidad incluso desde fuera de casa. Esto garantiza una óptima temperatura en cada momento y un considerable ahorro de energía. Compatible con Alexa y Google Assistant para el control por voz de los equipos.



### ○ Controla tu clima desde cualquier lugar en cualquier momento

El control remoto Daikin Emura tiene un diseño minimalista con líneas curvas, pantalla de píxeles y es muy fácil de usar a través de un sencillo menú.



## Calidad del aire

### ○ Flujo de aire tridimensional

Combina la oscilación automática vertical y horizontal para crear una distribución uniforme del aire.



**Flash Streamer:** inactiva el 99,9% del Coronavirus (SARS-COV-2)



**Filtro de apatito de titanio:** descompone olores



**Filtro de plata:** purifica el aire y elimina alérgenos



**Filtro de aire:** elimina partículas de polvo

CONJUNTOS	UNIDAD INTERIOR	UNIDAD EXTERIOR	TOTAL
TXJ20AW	FTXJ20AW 1.036,00 €	RXJ20A 1.020,00 €	2.056,00 €
TXJ20AS	FTXJ20AS 1.246,00 €	RXJ20A 1.020,00 €	2.266,00 €
TXJ20AB	FTXJ20AB 1.090,00 €	RXJ20A 1.020,00 €	2.110,00 €
TXJ25AW	FTXJ25AW 1.074,00 €	RXJ25A 1.024,00 €	2.098,00 €
TXJ25AS	FTXJ25AS 1.323,00 €	RXJ25A 1.024,00 €	2.347,00 €
TXJ25AB	FTXJ25AB 1.129,00 €	RXJ25A 1.024,00 €	2.153,00 €
TXJ35AW	FTXJ35AW 1.217,00 €	RXJ35A 1.171,00 €	2.388,00 €
TXJ35AS	FTXJ35AS 1.448,00 €	RXJ35A 1.171,00 €	2.619,00 €
TXJ35AB	FTXJ35AB 1.284,00 €	RXJ35A 1.171,00 €	2.455,00 €
TXJ42AW	FTXJ42AW 1.509,00 €	RXJ42A 1.468,00 €	2.977,00 €
TXJ42AS	FTXJ42AS 1.810,00 €	RXJ42A 1.468,00 €	3.278,00 €
TXJ42AB	FTXJ42AB 1.584,00 €	RXJ42A 1.468,00 €	3.052,00 €
TXJ50AW	FTXJ50AW 1.811,00 €	RXJ50A 1.867,00 €	3.678,00 €
TXJ50AS	FTXJ50AS 2.182,00 €	RXJ50A 1.867,00 €	4.049,00 €
TXJ50AB	FTXJ50AB 1.902,00 €	RXJ50A 1.867,00 €	3.769,00 €

Nota: para más información sobre opcionales de control ver página 396.

Nota: el control WIFI de las unidades Emura viene incluido con la unidad interior, no es necesario pedirlo aparte.

Inverter / Doméstico

CONJUNTOS SPLIT DE PARED DAIKIN PERFERA			TXM20R	TXM25R	TXM35R	TXM42R	TXM50R	TXM60R	TXM71R	
Capacidad	Refrigeración	(Min.-Nom.-Máx.)	W kcal/h	1.300-2.000-2.600 1.118-1.720-2.240	1.300-2.500-3.200 1.118-2.150-2.752	1.400-3.400-4.000 1.204-2.920-3.440	1.700-4.200-5.000 1.462-3.612-4.300	1.700-5.000-6.000 1.462-4.300-5.160	1.700-6.000-7.000 1.462-5.160-6.019	2.300-7.100-8.500 2.000-6.106-7.310
	Calefacción	(Min.-Nom.-Máx.)	W kcal/h	1.300-2.500-3.500 1.118-2.150-3.010	1.300-2.800-4.700 1.118-2.408-4.042	1.400-4.000-5.200 1.204-3.440-4.472	1.700-5.400-6.000 1.462-4.644-5.160	1.700-5.800-7.700 1.462-4.988-6.029	1.700-7.000-8.000 1.500-6.020-6.880	2.300-8.200-10.200 2.000-7.000-8.770
Consumo	Refrigeración	(Min.-Nom.-Máx.)	W	270-440-630 240-500-910	270-560-780 240-560-1.220	310-800-1.040 320-990-1.672	426-970-1.473 382-1.310-1.890	434-1.360-1.593 394-1.450-2.110	526-1.770-2.184 436-1.940-2.879	490-2.340-3.440 450-2.570-3.510
Conexiones	Líquido		mm	ø 6,4 (1/4")	ø 6,4 (1/4")	ø 6,4 (1/4")	ø 6,4 (1/4")	ø 6,4 (1/4")	ø 6,4 (1/4")	ø 6,4 (1/4")
	Gas		mm	ø 9,5 (3/8")	ø 9,5 (3/8")	ø 9,5 (3/8")	ø 9,5 (3/8")	ø 12,7 (1/2")	ø 12,7 (1/2")	ø 15,9 (5/8")
Alimentación eléctrica				1 / 220V	1 / 220V	1 / 220V	1 / 220V	1 / 220V	1 / 220V	1 / 220V
Nº hilos de interconexión				3 + T	3 + T	3 + T	3 + T	3 + T	3 + T	3 + T
SEER / SCOP <sub>calido</sub> / SCOP <sub>medio</sub>			Refrigeración / Calefacción	8,65 / 6,19 / 5,10	8,65 / 6,15 / 5,10	8,65 / 6,18 / 5,10	7,85 / 6,15 / 4,71	7,41 / 6,02 / 4,71	6,90 / 5,51 / 4,30	6,20 / 5,74 / 4,10
Etiqueta energética			Refrigeración / Calefacción	A+++ / A+++ / A+++	A+++ / A+++ / A+++	A+++ / A+++ / A+++	A++ / A+++ / A++	A++ / A+++ / A++	A++ / A+++ / A+	A++ / A+++ / A+
Carga de diseño (Pdesign)	Refrigeración		kW	2,00	2,50	3,4	4,2	5	6	7,1
	Calefacción (-10°C)		kW	2,30	2,4	2,5	4	4,6	4,8	6,2
Consumo energía anual estacional	Refrigeración		kWh	81	101	137	187	236	304	401
	Calefacción		kWh	631	659	686	1.189	1.368	1.562	2.117

UNIDADES INTERIORES DE PARED DAIKIN PERFERA				FTXM20R	FTXM25R	FTXM35R	FTXM42R	FTXM50R	FTXM60R	FTXM71R
Caudal de aire	Refrigeración	(A/B/SB)	m³/min	10,5 / 5,7 / 4,4	10,5 / 5,7 / 4,1	11,3 / 6 / 4,2	11,9 / 6,5 / 4,3	15,8 / 11,4 / 8,3	16,7 / 11,8 / 9,1	16,8 / 12,2 / 10,0
Velocidades del ventilador			Nº	5 + A + S	5 + A + S	5 + A + S	5 + A + S	5 + A + S	5 + A + S	5 + A + S
	Alto		mm	295	295	295	295	299	299	299
Dimensiones	Ancho		mm	778	778	778	778	998	998	998
	Fondo		mm	272	272	272	272	292	292	292
Peso			Kg	10	10	10	10	14,5	14,5	14,5
Presión sonora	Refrigeración	(A/B/SB)	dBA	41 / 25 / 19	41 / 25 / 19	45 / 29 / 19	45 / 30 / 21	44 / 36 / 27	46 / 37 / 30	47 / 38 / 32
	Calefacción		dBA	39 / 26 / 20	39 / 27 / 20	39 / 28 / 20	45 / 29 / 21	43 / 34 / 31	45 / 36 / 33	46 / 37 / 34
Nivel de potencia acústica			dBA	57	57	58	60	60	60	62

UNIDADES EXTERIORES				RXM20R9	RXM25R9	RXM35R9	RXM42R	RXM50R	RXM60R	RXM71R	
Tipo de compresor				SWING	SWING	SWING	SWING	SWING	SWING	SWING	
Refrigerante R-32				kg / TCO <sub>2</sub> eq / PCA	0,76 / 0,5 / 675	0,76 / 0,5 / 675	0,76 / 0,5 / 675	1,1 / 0,75 / 675	1,15 / 0,78 / 675	1,15 / 0,78 / 675	1,15 / 0,78 / 675
Dimensiones	Alto		mm	552	552	552	734	734	734	734	
	Ancho		mm	840	840	840	954	954	954	954	
	Fondo		mm	350	350	350	401	401	401	401	
Peso			Kg	32	32	32	49	49	49	55	
Presión sonora	Refrigeración	(A/B)	dBA	46 / 43	46 / 43	49 / 44	48 / 44	48 / 44	49 / 46	49 / 47	
	Calefacción		dBA	47 / 44	47 / 44	49 / 45	48 / 45	49 / 45	49 / 46	49 / 47	
Nivel de potencia acústica			dBA	59	58	61	62	62	63	66	

MODELO		TXM20R	TXM25R	TXM35R	TXM42R	TXM50R	TXM60R	TXM71R
Longitud máxima de tubería (L)	m	20	20	20	30	30	30	30
Diferencia de nivel máxima (H)	m	15	15	15	20	20	20	20

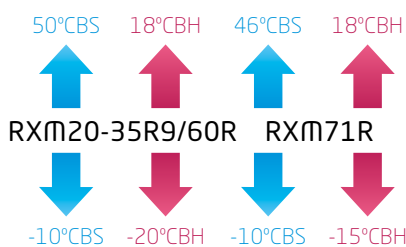
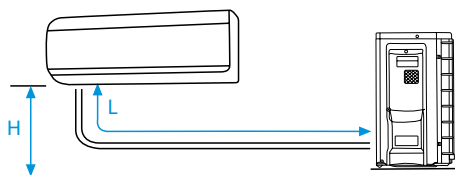

**NOTA**  
Las capacidades se basan en las condiciones siguientes:

1. Refrigeración: temperatura interior 27°CBS, 19°CBH; temperatura exterior 35°CBS
2. Calefacción: temperatura interior 20°CBS; temperatura exterior 7°CBS, 6°CBS
3. Longitud de tubería refrigerante: 7,5 m, alimentación: 220V/50

La medición del nivel sonoro se realiza en una cámara anecoica a una distancia de 1 m de la unidad.

Indicación del rendimiento estacional SEER / SCOP según EN14825. (Clima medio)

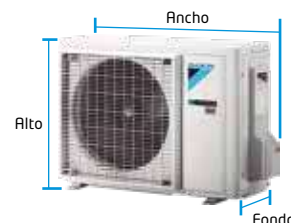



Incluido

BLUEEVOLUTION



[ FTXM-R ]



[ RXM20-35R9 ]



[ RXM42-60R ]



[ RXM71R ]

Ahorro de energía

○ Eficiencia energética **A+++**

Categoría **A+++**, máxima clase energética en eficiencia estacional, mínimo consumo de energía. Así, se alcanza un confort óptimo, se produce un ahorro económico considerable y se reducen las emisiones contaminantes contribuyendo al respeto por el medioambiente.

○ Sensor de movimiento de doble función

Daikin Perfera incluye un sensor de movimiento de doble función que activa el modo ahorro de energía cuando no hay nadie en la habitación y vuelve al parámetro original cuando detecta la presencia de personas en la estancia. Además, desvía el flujo de aire para que no incida directamente sobre las personas, evitando así las desagradables corrientes de aire.



○ Modo Econo

Permite un funcionamiento eficiente limitando el valor máximo de consumo energético.



Confort

○ Funcionamiento silencioso

Rendimiento excepcionalmente silencioso de hasta **19 dBA**.

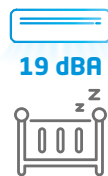

○ Amplio rango de funcionamiento

En modo refrigeración hasta 50°C y hasta -20°C en calefacción.

○ Funcionamiento silencioso (unidad exterior)

Reduce el ruido de funcionamiento de la unidad exterior.

○ Funcionamiento silencioso (unidad interior)

Reduce el ruido de funcionamiento de la unidad interior en unos 3 dB(A).

Calidad del aire

○ Flujo de aire tridimensional

Combina la oscilación automática vertical y horizontal para crear una distribución uniforme del aire en toda la habitación, incluso en cualquier rincón en estancias grandes. Así se garantiza una temperatura equilibrada en toda la habitación.



**Flash Streamer:** inactiva el 99,9% del Coronavirus (SARS-COV-2)

**Filtro de apatito de titanio:** descompone olores

**Filtro de plata:** purifica el aire y elimina alérgenos

**Filtro de aire:** elimina partículas de polvo



Mando (de serie)

Control

○ Control Vía App (incluido de serie)

Permite ajustar e incluso programar la temperatura desde cualquier lugar vía Wifi, mediante sistemas iOS o Android a través de la **App Onecta**, por lo que es posible gestionar la unidad incluso desde fuera de casa. Esto garantiza una óptima temperatura en cada momento y un considerable ahorro de energía. **Compatible con Alexa y Google Assistant para el control por voz de los equipos.**



CONJUNTOS	UNIDAD INTERIOR	UNIDAD EXTERIOR	TOTAL
TXM20R	FTXM20R 623,00 €	RXM20R9 646,00 €	1.269,00 €
TXM25R	FTXM25R 626,00 €	RXM25R9 683,00 €	1.309,00 €
TXM35R	FTXM35R 642,00 €	RXM35R9 754,00 €	1.396,00 €
TXM42R	FTXM42R 828,00 €	RXM42R 1.008,00 €	1.836,00 €
TXM50R	FTXM50R 1.262,00 €	RXM50R 1.585,00 €	2.847,00 €
TXM60R	FTXM60R 1.643,00 €	RXM60R 1.682,00 €	3.325,00 €
TXM71R	FTXM71R 2.027,00 €	RXM71R 2.204,00 €	4.231,00 €

Nota: para más información sobre opcionales de control ver página 396.

Nota: el control WIFI de las unidades Perfera viene incluido con la unidad interior, no es necesario pedirlo aparte.

Inverter / Doméstico

CONJUNTOS SPLIT DE PARED DAIKIN COMFORA			TXP20M	TXP25M	TXP35M	TXP50N*	TXP60N*	TXP71N*	
Capacidad	Refrigeración	(Min.-Nom.-Máx.)	W kcal/h	1.300-2.000-2.600 1.118-1.720-2.210	1.300-2.500-3.000 1.118-2.150-2.580	1.300-3.500-4.000 1.105-3.010-3.440	1.700-5.000-6.000 1.462-4.300-5.100	1.700-6.000-7.000 1.462-5.160-5.950	2.300-7.100-7.300 1.978-6.106-7.650
	Calefacción	(Min.-Nom.-Máx.)	W kcal/h	1.300-2.500-3.500 1.118-2.125-2.975	1.300-3.000-4.000 1.118-2.550-3.400	1.300-4.000-4.800 1.105-3.440-4.080	1.700-6.000-7.700 1.462-4.930-6.545	1.700-7.000-8.000 1.462-6.020-6.880	2.300-8.200-9.000 1.978-7.050-7.650
Consumo	Refrigeración	(Min.-Nom.-Máx.)	W	310-500-720 250-520-950	310-650-720 250-690-950	290-1.010-1.300 290-1.000-1.290	320-1.385-1.826 440-1.579-2.356	332-1.824-2.980 456-1.928-2.787	449-2.689-3.274 617-2.571-3.306
Conexiones	Líquido		mm	ø 6,4 (1/4")	ø 6,4 (1/4")	ø 6,4 (1/4")	ø 6,4 (1/4")	ø 6,4 (1/4")	ø 6,4 (1/4")
	Gas		mm	ø 9,5 (3/8")	ø 9,5 (3/8")	ø 9,5 (3/8")	ø 12,7 (1/2")	ø 12,7 (1/2")	ø 12,7 (1/2")
Alimentación eléctrica				I/220V	I/220V	I/220V	I/220V	I/220V	I/220V
Nº hilos de interconexión				3 + T	3 + T	3 + T	3 + T	3 + T	3 + T
SEER / SCOP <sub>caldo</sub> / SCOP <sub>medio</sub>			Refrigeración / Calefacción	6,79 / 5,65 / 4,65	6,92 / 5,63 / 4,61	6,62 / 5,79 / 4,64	7,30 / 5,70 / 4,4	6,82 / 5,20 / 4,10	6,20 / 5,57 / 4,01
Etiqueta energética			Refrigeración / Calefacción	A++ / A+++ / A++	A++ / A+++ / A++	A++ / A+++ / A++	A++ / A+++ / A+	A++ / A+++ / A+	A++ / A+++ / A+
Carga de diseño (Pdesign)	Refrigeración		kW	2	2,5	3,5	5	6	7,1
	Calefacción (-10°C)		kW	2,2	2,4	2,8	4,6	4,8	6,2
Consumo energía anual estacional	Refrigeración		kWh	103	126	186	240	308	401
	Calefacción		kWh	662	728	845	1.463	1.638	2.166

UNIDADES INTERIORES DE PARED DAIKIN COMFORA			FTXP20M9	FTXP25M9	FTXP35M9	FTXP50N*	FTXP60N*	FTXP71N*	
Caudal de aire	Refrigeración	(A/N/B/SB)	m³/min	9,5 / 7,4 / 5,6 / 4,2	9,7 / 7,7 / 5,8 / 4,2	11,5 / 8,3 / 6,3 / 4,5	16,3 / 14 / 11,5 / 8,3	16,8 / 14,4 / 11,8 / 9,2	16,8 / 14,4 / 11,8 / 10,1
Velocidades del ventilador				5 + A + S	5 + A + S	5 + A + S	5 + A + S	5 + A + S	5 + A + S
Dimensiones	Alto		mm	286	286	286	295	295	295
	Ancho		mm	770	770	770	990	990	990
	Fondo		mm	225	225	225	263	263	263
Peso				Kg	8,5	8,5	9	13,5	13,5
Presión sonora	Refrigeración	(A/N/B/SB)	dBA	39 / 33 / 25 / 19	40 / 33 / 26 / 20	43 / 34 / 27 / 20	43 / 39 / 34 / 27	45 / 41 / 36 / 30	46 / 42 / 37 / 32
	Calefacción		dBA	39 / 34 / 28 / 21	40 / 34 / 28 / 21	40 / 35 / 29 / 21	42 / 38 / 33 / 30	44 / 40 / 35 / 32	45 / 41 / 36 / 33
Nivel de potencia acústica				dBA	55 / 55	55 / 55	58 / 58	59 / 61	60 / 62

UNIDADES EXTERIORES			RXP20M	RXP25M	RXP35M	RXP50N*	RXP60N*	RXP71N*	
Tipo de compresor				SWING	SWING	SWING	SWING	SWING	
Refrigerante R-32				kg / TCO <sub>2</sub> eq / PCA	0,55 / 0,37 / 675	0,55 / 0,37 / 675	0,70 / 0,48 / 675	0,90 / 0,61 / 675	1,15 / 0,78 / 675
Dimensiones	Alto		mm	550	550	550	734	734	734
	Ancho		mm	658	658	658	954	954	954
	Fondo		mm	275	275	275	401	401	401
Peso				Kg	26	26	28	46	50
Presión sonora	Refrigeración	Alto	dBA	46	46	48	48	48	47
	Calefacción		dBA	47	47	48	49	49	48
Nivel de potencia acústica			Refrig. / Calefac.	dBA	60 / 61	60 / 61	62 / 62	61 / 61	63 / 63

MODELO		TXP20M	TXP25M	TXP35M	TXP50N*	TXP60N*	TXP71N*
Longitud máxima de tubería (L)	m	15	15	15	30	30	30
Diferencia de nivel máxima (H)	m	12	12	12	20	20	20

Nota: las referencias FTXP-M9 y RXP-M disponibles hasta fin de existencias. Después se suministrarán las referencias FTXP-N y RXP-N. Las unidades interiores y exteriores de las series M y N son compatibles entre sí.

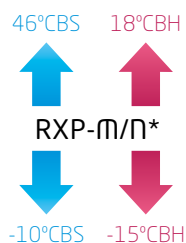
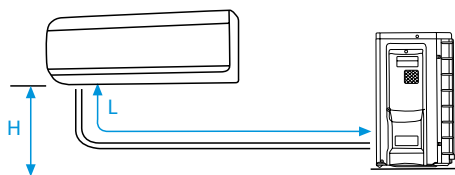

**NOTA**  
Las capacidades se basan en las condiciones siguientes:

1. Refrigeración: temperatura interior 27°CBS, 19°CBH; temperatura exterior 35°CBS
2. Calefacción: temperatura interior 20°CBS; temperatura exterior 7°CBS, 6°CBH
3. Longitud de tubería refrigerante: 7,5 m, alimentación: 220/1/50

La medición del nivel sonoro se realiza en una cámara anecoica a una distancia de 1 m de la unidad.

Indicación del rendimiento estacional SEER / SCOP según EN14825. (Clima medio)





BLUEEVOLUTION



[ FTXP20-35M9 ]



[ RXP20-35M ]

BLUEEVOLUTION



[ FTXP50-71N ]

nuevo!



[ RXP50-71N ]

nuevo!

Confort

Funcionamiento silencioso

Funcionamiento silencioso alcanzando unos niveles sonoros de solo 20 dBA.

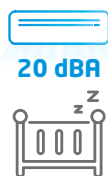

Modo confort

Garantiza una distribución uniforme del aire por toda la estancia, evitando las corrientes directas de aire.

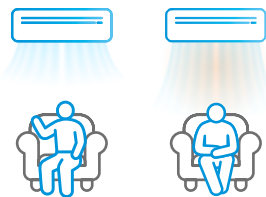

Modo powerful

Posibilidad de seleccionar el modo Powerful para refrigeración o calefacción rápida.



Ahorro de energía

Eficiencia energética A++

Eficiencia energética A++ en refrigeración. En calefacción clima medio A+/A++ y en clima cálido A+++.

Modo Econo

Permite un funcionamiento eficiente limitando el valor máximo de consumo energético.



Calidad del aire

Función de deshumectación

Permite reducir los niveles de humedad sin modificar la temperatura de la estancia.

Flujo de aire tridimensional

Combina la oscilación automática vertical y horizontal para crear una distribución uniforme del aire en toda la habitación.



Filtro purificador de apatito de titanio

El filtro purificador de aire de apatito de titanio mejora la calidad del aire del ambiente, creando así mayor confort y un perfecto clima interior.



Filtro de apatito de titanio: descompone olores



Filtro de plata: purifica el aire y elimina alérgenos



Filtro de aire: elimina partículas de polvo

Control

Control Vía App (Opcional Serie M9 / Incluido Serie N)



Permite ajustar e incluso programar la temperatura desde cualquier lugar vía Wifi, mediante sistemas iOS o Android a través de la App Onecta, por lo que es posible gestionar la unidad incluso desde fuera de casa. Esto garantiza una óptima temperatura en cada momento y un considerable ahorro de energía.

Compatible con Alexa y Google Assistant para el control por voz de los equipos.



Mando a distancia por infrarrojos

Muy intuitivo y fácil de usar

CONJUNTOS	UNIDAD INTERIOR	UNIDAD EXTERIOR	TOTAL
TXP20M	FTXP20M9 388,00 €	RXP20M 492,00 €	880,00 €
TXP25M	FTXP25M9 422,00 €	RXP25M 536,00 €	958,00 €
TXP35M	FTXP35M9 465,00 €	RXP35M 631,00 €	1.096,00 €
TXP50N	FTXP50N 1.136,00 €	RXP50N 1.510,00 €	2.646,00 €
TXP60N	FTXP60N 1.532,00 €	RXP60N 1.584,00 €	3.116,00 €
TXP71N	FTXP71N 1.735,00 €	RXP71N 1.973,00 €	3.708,00 €

Nota: en los conjuntos TXP50-60-71N el control vía App va incluido de serie, no es necesario pedirlo aparte.

BRP069B45	Control vía App Onecta (opcional para FTXP20-25-35M9)	74,00 €
-----------	---	---------

Nota: BRP069B45 es opcional solo para interiores FTXP-M9 (20-25-35).

Nota: para más información sobre opcionales de control ver página 396.





Inverter / Doméstico

CONJUNTOS SPLIT DE PARED DAIKIN SENSIRA				TXF25D/E*	TXF35D/E*	TXF42D/E*	TXC50C	TXC60C	TXC71C	
Capacidad	Refrigeración	(Mín.-Nom.-Máx.)	W kcal/h	1.300-2.500-2.800 1.118-2.210-2.407	1.300-3.300-3.800 1.118-2.837-3.267	1.400-4.200-4.300 1.204-3.612-3.697	1.400-5.100-6.200 1.203-4.385-5.331	1.800-6.230-7.000 1.547-5.356-6.018	2.300-7.100-7.300 1.978-6.106-6.276	
	Calefacción	(Mín.-Nom.-Máx.)	W kcal/h	1.300-2.800-3.700 1.118-2.442-3.182	1.300-3.500-4.400 1.118-3.010-3.783	1.400-4.600-5.000 1.204-3.955-4.300	1.360-5.620-6.600 1.170-4.832-5.674	1.480-6.400-8.000 1.272-5.503-6.878	2.300-8.000-9.000 1.978-6.878-7.650	
Consumo	Refrigeración	(Nominal)	W	772 750	1.000 940	1.270 1.240	1.550 1.514	1.887 1.680	2.380 2.460	
Conexiones	Líquido		mm	ø 6,4 (1/4")	ø 6,4 (1/4")	ø 6,4 (1/4")	ø 6,4 (1/4")	ø 6,4 (1/4")	ø 6,4 (1/4")	
	Gas		mm	ø 9,5 (3/8")	ø 9,5 (3/8")	ø 9,5 (3/8")	ø 12,7 (1/2")	ø 12,7 (1/2")	ø 12,7 (1/2")	
Alimentación eléctrica				I/220V	I/220V	I/220V	I/220V	I/220V	I/220V	
Nº hilos de interconexión				3 + T	3 + T	3 + T	3 + T	3 + T	3 + T	
SEER / SCOP <sub>calido</sub> / SCOP <sub>medio</sub>				Refrigeración / Calefacción	6,50 / 5,00 / 4,11	6,50 / 4,87 / 4,11	6,50 / 5,35 / 4,3	6,45 / 5,32 / 4,42	6,40 / 5,38 / 4,24	5,30 / 4,6 / 3,81
Etiqueta energética				Refrigeración / Calefacción	A++ / A++ / A+	A++ / A++ / A+	A++ / A+++ / A+	A++ / A+++ / A+	A++ / A+++ / A+	A / A+++ / A
Carga de diseño (Pdesign)	Refrigeración		kW	2,5	3,5	4,2	5,08	6,21	6,96	
	Calefacción (-10°C)		kW	2,4	2,6	3,3	3,9	4,1	6,35	
Consumo energía anual estacional	Refrigeración		kWh	135	188	226	276	340	459	
	Calefacción		kWh	818	885	1.075	1.236	1.354	2.334	

UNIDADES INTERIORES DE PARED DAIKIN SENSIRA				FTXF25D/E*	FTXF35D/E*	FTXF42D/E*	FTXC50C	FTXC60C	FTXC71C
Caudal de aire	Refrigeración	(A/N/B/SB)	m³/min	10 / 8 / 6,2 / 4,3	11,5 / 8 / 6,4 / 4,4	12,6 / 9 / 6,9 / 4,9	12,2 / 10 / 8,2 / 7,4	20,4 / 16 / 13,6 / 10,2	20,4 / 16 / 13,6 / 10,2
Velocidades del ventilador			Nº	5 + A + S	5 + A + S	5 + A + S	5 + A + S	5 + A + S	5 + A + S
Dimensiones	Alto		mm	286	286	286	288	297	297
	Ancho		mm	770	770	770	770	990	990
	Fondo		mm	225	225	225	234	273	273
Peso			Kg	8	8,5	9	9,5	13	13
Presión sonora	Refrigeración	(A/N/B/SB)	dBA	40 / 33 / 26 / 20	43 / 34 / 27 / 20	45 / 36 / 30 / 22	45 / 39 / 33 / 29	46 / 42 / 38 / 30	46 / 42 / 38 / 30
	Calefacción		dBA	40 / 34 / 28 / 21	40 / 35 / 29 / 21	44 / 34 / 28 / 22	40 / 35 / 29 / 21	42 / 38 / 33 / 30	42 / 39 / 34 / 31
Nivel de potencia acústica			dBA	54	54	59	57	60	60

UNIDADES EXTERIORES				RXF25D/E*	RXF35D/E*	RXF42D/E*	RXC50C	RXC60C	RXC71C
Tipo de compresor				SWING	SWING	SWING	SWING	SWING	SWING
Refrigerante R-32		kg / TCO <sub>2</sub> eq / PCA		0,45 / 0,3 / 675	0,55 / 0,37 / 675	0,75 / 0,51 / 675	1,0 / 0,675 / 675	1,10 / 0,74 / 675	1,15 / 0,77 / 675
Dimensiones	Alto		mm	550	550	550	615	615	695
	Ancho		mm	658	658	658	845	845	930
	Fondo		mm	275	275	275	300	300	350
Peso			Kg	24	24	28	39	39	45
Presión sonora	Refrigeración	Alto	dBA	46	48	48	51	54	54
	Calefacción		dBA	47	48	48	48	49	49
Nivel de potencia acústica			dBA	60	61	61	65	66	69

MODELO				TXF25D/E*	TXF35D/E*	TXF42D/E*	TXC50C	TXC60C	TXC71C
Longitud máxima de tubería (L)			m	20	20	20	30	30	30
Diferencia de nivel máxima (H)			m	12	12	12	20	20	20

Nota: se suministrarán las unidades FTXF-D/E y RXF-D/E en función de la disponibilidad. Estas unidades interiores y exteriores son compatibles entre sí.

Nota: unidades FTXC-C y RXC-C hasta finalizar existencias. Después se suministrarán las unidades FTXC-D y RXC-D. Los conjuntos TXC deberán tener la unidad interior y exterior de la misma serie.

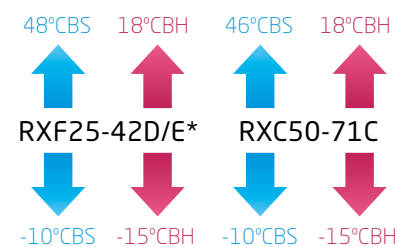
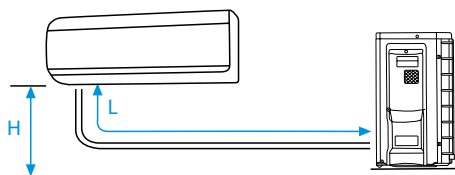

**NOTA**  
Las capacidades se basan en las condiciones siguientes:

1. Refrigeración: temperatura interior 27°CBS, 19°CBH; temperatura exterior 35°CBS
2. Calefacción: temperatura interior 20°CBS; temperatura exterior 7°CBS, 6°CBH
3. Longitud de tubería refrigerante: 7,5 m, alimentación: 220/1/50

La medición del nivel sonoro se realiza en una cámara anecoica a una distancia de 1 m de la unidad.

Indicación del rendimiento estacional SEER / SCOP según EN14825. (Clima medio)

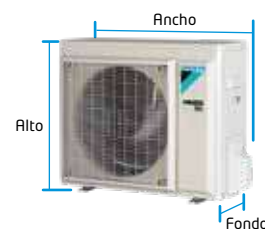



[ FTXF-D/E ]

nuevo!



[ RXF-D/E ]

nuevo!



[ FTXC-C ]



[ RXC-C ]

## Ahorro de energía

### ○ Eficiencia energética



Eficiencia energética **A+++** en refrigeración. En calefacción clima medio **A+** y en clima cálido **A+++**.

### ○ Modo Econo

Disminuye la corriente y la frecuencia de funcionamiento, reduciendo considerablemente el consumo energético.

### ○ Refrigerante R-32

La unidades de pared Daikin Sensira destacan por su discreto diseño de líneas curvas y su sistema de purificación del aire interior gracias a su doble sistema de filtrado.

### ○ Tecnología Inverter

Gracias a la tecnología Inverter de Daikin, **el consumo de energía se reduce en un 30%** en comparación con los sistemas tradicionales On/Off.



## Confort

### ○ Modo confort (FTXF-D/E)

Garantiza una **distribución uniforme del aire** por toda la estancia, evitando las corrientes directas de aire.

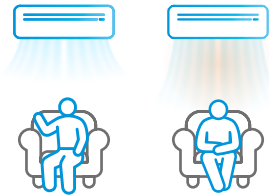

### ○ Bajo nivel sonoro (FTXF-D/E)

Funcionamiento silencioso alcanzando unos niveles sonoros de **solo 20 dBA**.

### ○ Funcionamiento silencioso unidad interior (FTXF-D/E)

Esta unidad ofrece un funcionamiento **muy silencioso** de la unidad interior. Opción muy útil para estudiar o dormir.

## Calidad del aire

### ○ Modo powerful

Posibilidad de seleccionar el **modo Powerful** para refrigeración o calefacción rápida.

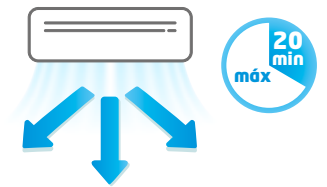

### ○ Filtro purificador apatito de titanio (modelos FTXC-C)

Las unidades FTXC-C cuentan con **filtro purificador de aire de apatito de titanio** que absorbe las partículas microscópicas de polvo e incluso elimina las bacterias y los virus.

 **Filtro de aire:** elimina partículas de polvo

## Control

### ○ Control Vía App (opcional)



Permite ajustar e incluso programar la temperatura desde cualquier lugar vía Wifi, mediante sistemas iOS o Android a través de la **App Onecta**, por lo que es posible gestionar la unidad incluso desde fuera de casa. Esto garantiza una óptima temperatura en cada momento y un considerable ahorro de energía. **Compatible con Alexa y Google Assistant para el control por voz de los equipos.**



CONJUNTOS	UNIDAD INTERIOR	UNIDAD EXTERIOR	TOTAL
TXF25D/E	FTXF25D/E 363,00 €	RXF25D/E 436,00 €	799,00 €
TXF35D/E	FTXF35D/E 389,00 €	RXF35D/E 494,00 €	883,00 €
TXF42D/E	FTXF42D/E 568,00 €	RXF42D/E 690,00 €	1.258,00 €
TXC50C	FTXC50C 730,00 €	RXC50C 870,00 €	1.600,00 €
TXC60C	FTXC60C 935,00 €	RXC60C 1.113,00 €	2.048,00 €
TXC71C	FTXC71C 1.058,00 €	RXC71C 1.255,00 €	2.313,00 €

BRP069B45	Control vía App Onecta (opcional) para FTXF-D, FTXC-C y FTXC-D	74,00 €
BRP069C47	Control vía App Onecta (opcional) para FTXF-E	74,00 €

 **Nota:** para más información sobre opcionales de control ver página 396.

Inverter / Doméstico

CONJUNTOS SPLIT DE SUELO				VXM25A9	VXM35A9	VXM50A9
Capacidad	Refrigeración	(Mín.-Nom.-Máx.)	W kcal/h	1.300-2.400-3.500 1.117-2.063-3.010	1.400-3.400-4.000 1.203-2.085-3.440	1.400-5.000-5.800 1.203-4.299-4.815
	Calefacción	(Mín.-Nom.-Máx.)	W kcal/h	1.300-3.400-4.700 1.117-2.923-4.047	1.400-4.500-5.800 1.203-3.869-4.987	1.400-5.800-8.100 1.203-4.987-6.964
Consumo	Refrigeración	Nominal	W	540	850	1.260
	Calefacción		W	750	1.150	1.490
Conexiones	Líquido		mm	ø 6,4 (1/4")	ø 6,4 (1/4")	ø 6,4 (1/4")
	Gas		mm	ø 9,5 (3/8")	ø 9,5 (3/8")	ø 12,7 (1/2")
Alimentación eléctrica				1 / 220V	1 / 220V	1 / 220V
Nº hilos de interconexión				3 + T	3 + T	3 + T
SEER / SCOP <sub>caldo</sub> / SCOP <sub>medio</sub>	Refrigeración / Calefacción			8,55 / 5,59 / 4,65	8,11 / 6,15 / 4,63	7,3 / 4,89 / 4,31
Etiqueta energética	Refrigeración / Calefacción			A+++ / A+++ / A++	A++ / A+++ / A++	A++ / A++ / A+
Carga de diseño (Pdesign)	Refrigeración		kW	2,4	3,4	5
	Calefacción (-10°C)		kW	2,3	2,8	4,1
Consumo energía anual estacional	Refrigeración		kWh	98	147	240
	Calefacción		kWh	693	847	1.332

UNIDADES INTERIORES DE SUELO				FVXM25A9	FVXM35A9	FVXM50A9
Caudal de aire	Refrigeración	(A/B/SB)	m³/min	8,7 / 4,9 / 4,1	9,2 / 4,9 / 4,1	11,6 / 6,6 / 5,4
	Calefacción		m³/min	9,2 / 5,6 / 4,1	9,8 / 5,6 / 4,1	12,8 / 8,4 / 5,9
Velocidades del ventilador				Nº	5 + A + S	5 + A + S
Dimensiones	Alto		mm	600	600	600
	Ancho		mm	750	750	750
	Fondo		mm	238	238	238
Peso				Kg	17	17
Presión sonora	Refrigeración	(A/B/SB)	dB(A)	38 / 25 / 20	39 / 25 / 20	44 / 31 / 27
	Calefacción		dB(A)	38 / 25 / 19	39 / 25 / 19	46 / 35 / 29
Nivel de potencia acústica				dB(A)	52	53

UNIDADES EXTERIORES				RXM25R9	RXM35R9	RXM50R
Tipo de compresor				SWING	SWING	SWING
Refrigerante R-32	kg / TCO <sub>2</sub> eq / PCA			0,76 / 0,5 / 675	0,76 / 0,5 / 675	1,15 / 0,78 / 675
Dimensiones	Alto		mm	552	552	734
	Ancho		mm	840	840	954
	Fondo		mm	350	350	401
Peso				Kg	32	49
Presión sonora	Refrigeración	(A/B)	dB(A)	46 / 43	49 / 44	48 / 44
	Calefacción		dB(A)	47 / 44	49 / 45	49 / 45
Nivel de potencia acústica				dB(A)	59	61

MODELO			VXM25A9	VXM35A9	VXM50A9
Longitud máxima de tubería (L)	m		20	20	30
Diferencia de nivel máxima (H)	m		15	15	20

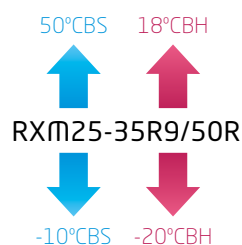
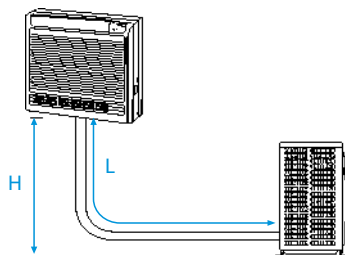

**NOTA**

Las capacidades se basan en las condiciones siguientes:

1. Refrigeración: temperatura interior 27°CBS, 19°CBH; temperatura exterior 35°CBS
2. Calefacción: temperatura interior 20°CBS; temperatura exterior 7°CBS, 6°CBH
3. Longitud de tubería refrigerante: 7,5 m, alimentación: 220/1/50

La medición del nivel sonoro se realiza en una cámara anecoica a una distancia de 1 m de la unidad.

Indicación del rendimiento estacional SEER / SCOP según EN14825. (Clima medio)

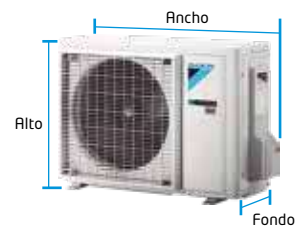

**Nota:** Posibilidad de instalación para salas técnicas.



[ FVXM-A9 ]



[ RXM25-35R9 ]



[ RXM50R ]

## Ahorro de energía

### ○ Eficiencia energética **A+++**

Valores de eficiencia estacional de hasta **A+++**, que se traducen en costes de funcionamiento más bajos en comparación con los de las calderas de gas y la calefacción eléctrica.

### ○ Amplio rango de funcionamiento

En modo refrigeración hasta 50°C y hasta -20°C en calefacción

### ○ Diseño y estilo

Esta unidad puede colocarse contra la pared o empotrarse en ella para conseguir una apariencia más elegante.

La unidad de suelo FVXM-A tiene un **estilo moderno y es fácil de limpiar** gracias a su panel plano. Sus ingeniosas formas se integran de una manera sencilla en cualquier estilo interior.



## Confort

### ○ Confort garantizado

La función de orientación automática vertical mueve automáticamente las aletas hacia arriba y hacia abajo, para así **garantizar una distribución uniforme del aire** por toda la habitación.

Las aletas verticales de ángulo amplio, ligeramente curvadas, ofrecen una amplia cobertura del caudal de aire para así maximizar la efectividad de la refrigeración independientemente de la parte de la habitación en la que se encuentre ubicada la unidad interior. Las aletas se pueden ajustar manualmente.

## La mejor solución en modo calefacción

### ○ Heat Boost

**Calienta la estancia rápidamente al encender el equipo.** La temperatura seleccionada se alcanza un 14% más rápido que un equipo de climatización convencional.

### ○ Floor Warming

Optimiza la convección **distribuyendo el aire desde la parte inferior de la unidad.**

### ○ Heat Plus

Ofrece **calor confortable** simulando un radiador.

## Calidad del aire

### ○ Modo powerful

Posibilidad de seleccionar el **modo Powerful** para refrigeración o calefacción rápida.

### ○ Tecnología Flash Streamer: **AIRE PURO**

Además de ofrecer aire acondicionado y calefacción, la unidad de suelo incluye la novedosa Tecnología **Flash Streamer que purifica el aire del ambiente**, eliminando olores, creando así un perfecto clima interior.

### ○ Filtro purificador de apatito de titanio

El filtro purificador de aire de apatito de titanio **mejora la calidad del aire del ambiente**, creando así mayor confort y un perfecto clima interior.



**Flash Streamer:** inactiva el 99,9% del Coronavirus (SARS-COV-2)



**Filtro de apatito de titanio:** descompone olores



**Filtro de aire:** elimina partículas de polvo

## Control

### ○ Control Vía App (incluido de serie)



Permite ajustar e incluso programar la temperatura desde cualquier lugar vía Wifi, mediante sistemas iOS o Android a través de la **App Onecta**, por lo que es posible gestionar la unidad incluso desde fuera de casa. Esto garantiza una óptima temperatura en cada momento y un considerable ahorro de energía. **Compatible con Alexa y Google Assistant para el control por voz de los equipos.**



CONJUNTOS	UNIDAD INTERIOR	UNIDAD EXTERIOR	TOTAL
VXM25A9	FVXM25A9 1.603,00 €	RXM25R9 683,00 €	2.286,00 €
VXM35A9	FVXM35A9 1.782,00 €	RXM35R9 754,00 €	2.536,00 €
VXM50A9	FVXM50A9 1.947,00 €	RXM50R 1.585,00 €	3.532,00 €

Nota: el control WIFI de las unidades FVXM-A9 viene incluido con la unidad interior, no es necesario pedirlo aparte.

Nota: para más información sobre opcionales de control ver página 396.

# Sistemas **Multi Split**

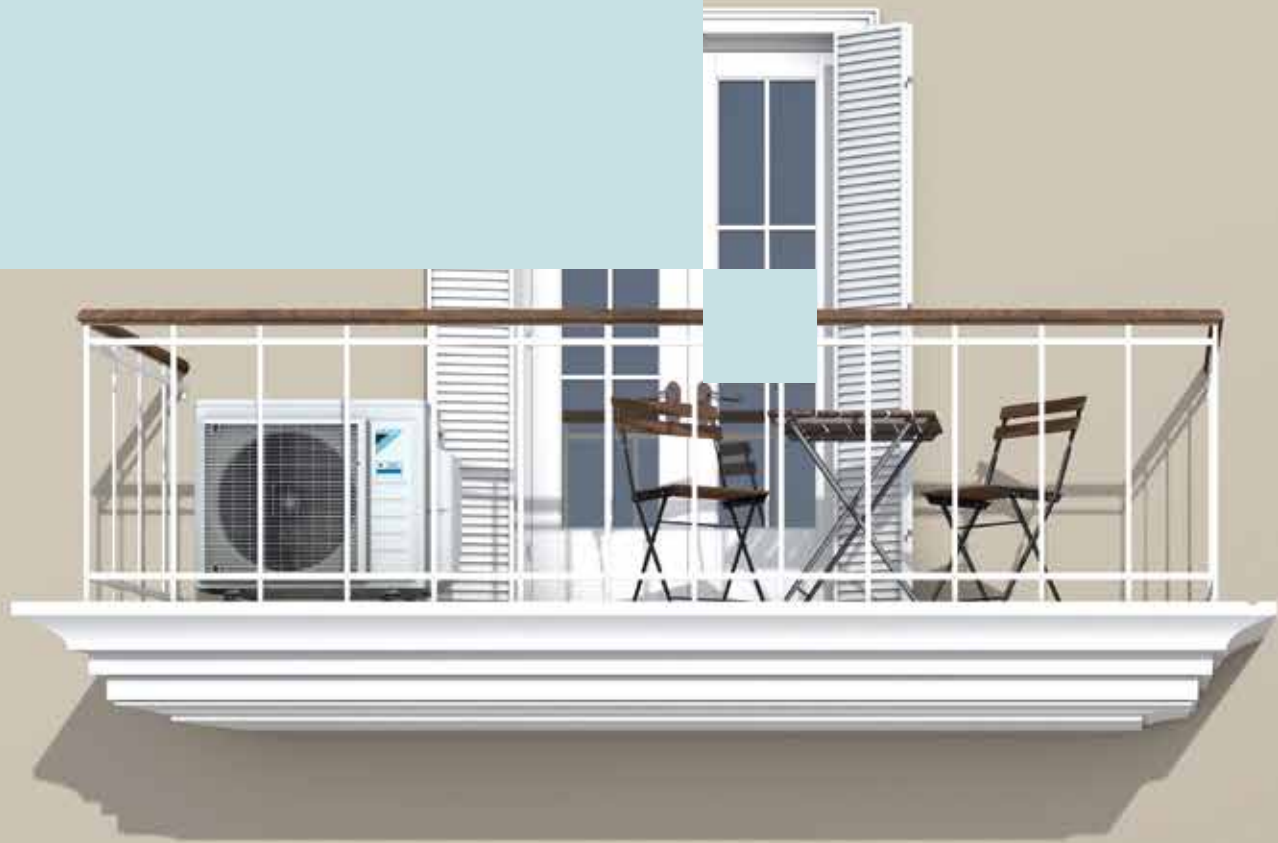

# Beneficios de los equipos **Multi Split**

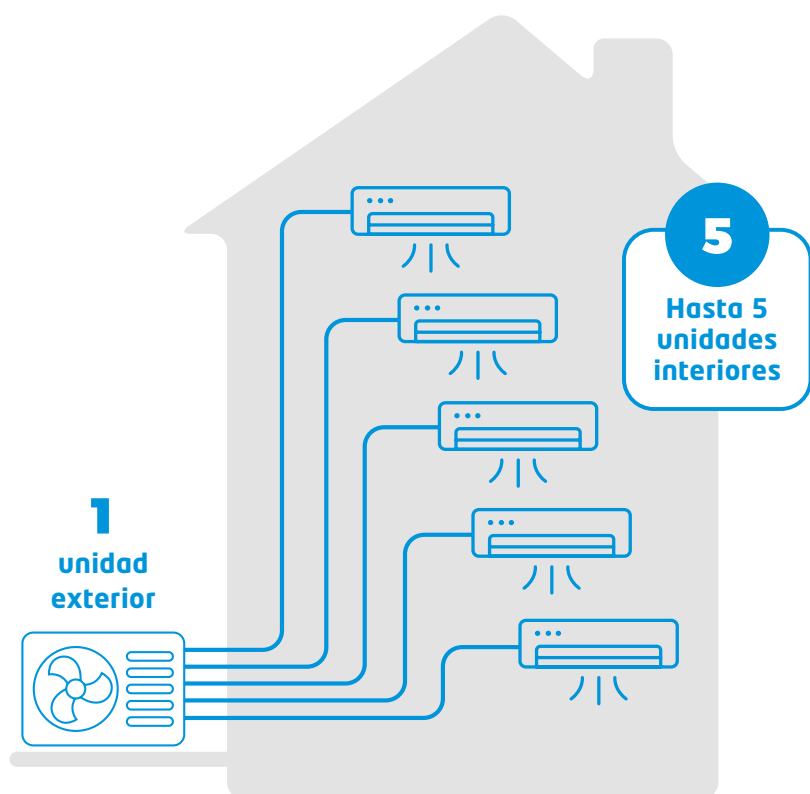

## Software de selección para unidades Multi Split

- Herramienta online de selección de equipos Multi Split
- Definición de locales y cargas térmicas
- Distintos tipos de unidades interiores: pared, suelo, conductos, cassette, etc.
- Posibilidad de realizar cálculos considerando simultaneidad
- Permite consultar la etiqueta energética de la solución obtenida y un informe detallado con las características principales

Software de selección disponible



### ○ Ventajas de los sistemas múltiples

- Permite **conectar varias unidades interiores** a una sola unidad exterior
- Reducción del espacio de instalación necesario y costes de la misma
- Minimiza el impacto acústico



**60** dBA

VS

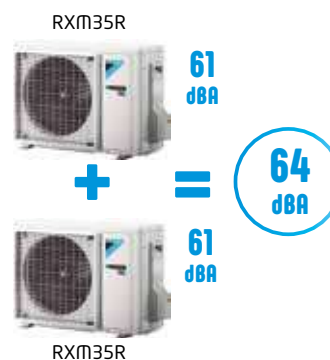

### Comparativo acústico

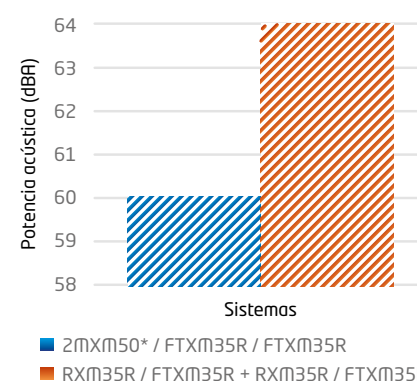

### • Consumo inferior frente a soluciones 1x1

Consumo de energía **hasta un 20% inferior** que la combinación de una unidad interior y exterior separada en varios sistemas split.

### Consumo eléctrico

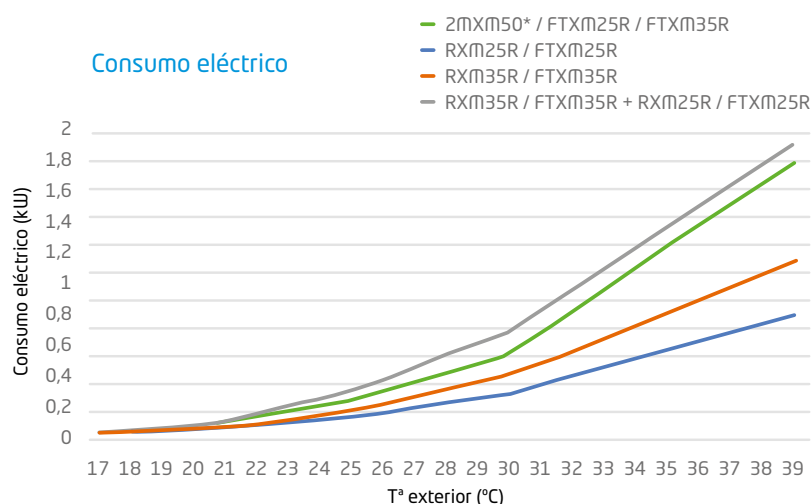

### Comparativo de consumo energético anual

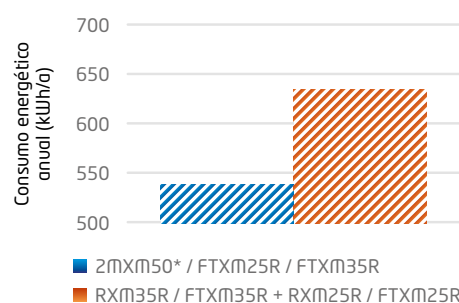

Hasta un **20%** ahorro en la tarifa eléctrica



## Sistema Multi+

Lo mejor de los dos mundos en  
una única solución



Aire acondicionado

Agua caliente sanitaria

# Multi+

## Mayor confort menos consumo de energía

- Un sistema "todo en uno" para presente y futuro

Una bomba de calor es el sistema más inteligente para alcanzar el confort interior deseado y, además, ahorrar en costes energéticos, tanto para cualquier hogar como para el medio ambiente.

Combina todas las tareas en un único sistema: agua caliente sanitaria, aire acondicionado y calefacción. Proporciona todas las ventajas de un sistema de ahorro de energía individual con requisitos de espacio mínimos.

- Confort superior y consumo reducido

Temperatura perfecta en hasta tres habitaciones durante todo el año. Daikin ofrece una amplia gama de equipos de climatización con características de confort y calidad del aire.

El depósito de agua caliente sanitaria está disponible en dos tamaños y se adapta perfectamente a la unidad exterior Multi+. Los tres diferentes modos de funcionamiento se adaptan con precisión a cada una de las necesidades de confort del usuario.

El control permite configurar todo el sistema de una forma rápida e intuitiva.

## Multi+

Conecte un depósito de agua caliente sanitaria directamente a una unidad exterior múltiple

Obtener agua caliente nunca ha sido tan simple

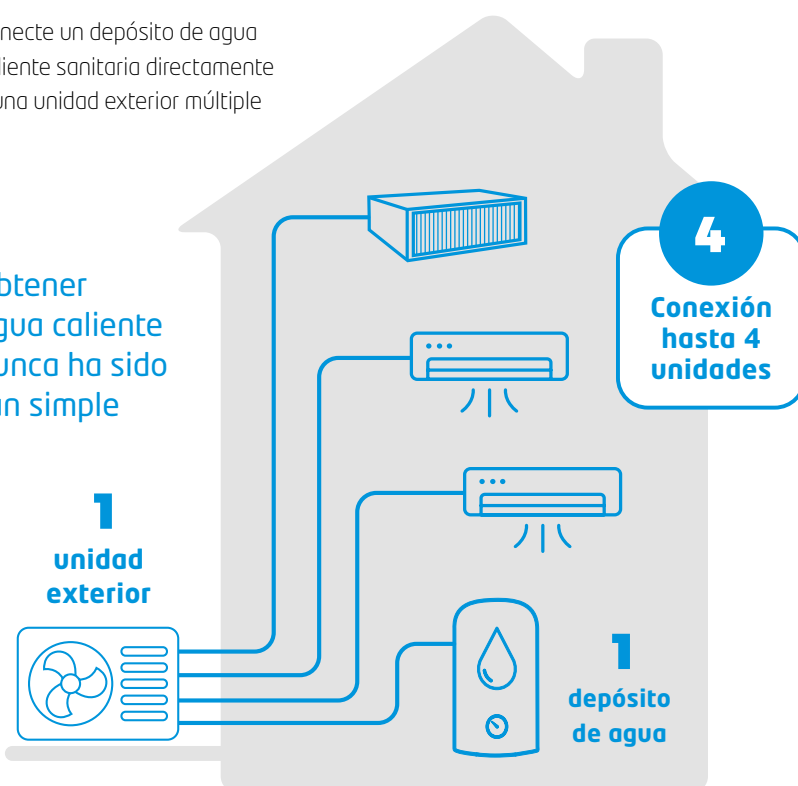

## Programación eficiente

### Control intuitivo

La pantalla del depósito de agua caliente sanitaria **supervisa y configura** de forma sencilla todos los ajustes, como la programación o la temperatura del agua.



### Control total estés donde estés

La aplicación **Daikin Onecta** permite programar, controlar y supervisar cada unidad de climatización, así como el depósito de agua caliente sanitaria, también a través del **control por voz**. Onecta es compatible con **Amazon Alexa** y **Google Assistant**.



onecta

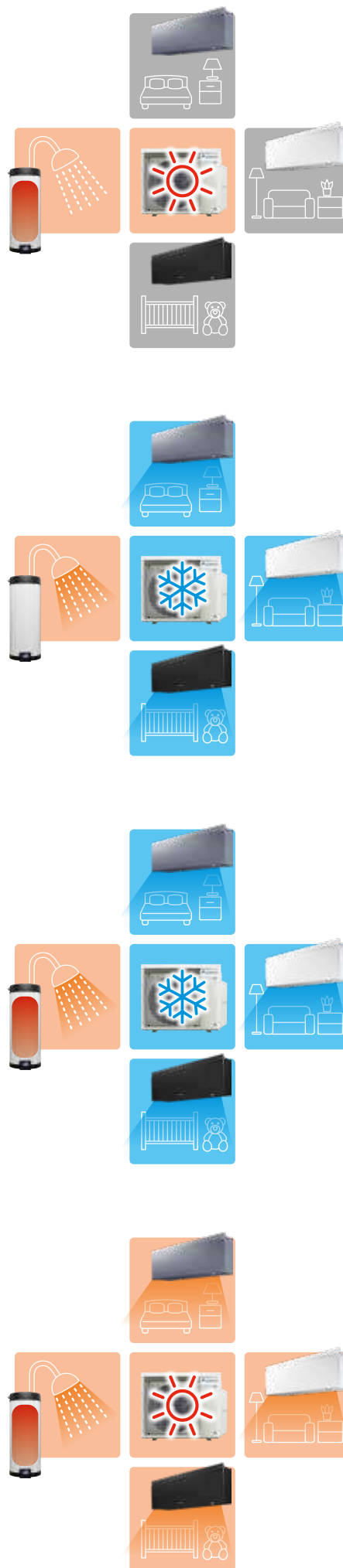

### Calentamiento de agua diario

El depósito de agua caliente sanitaria puede calentarse automáticamente a la hora del día que no se está utilizando el agua caliente ni el aire acondicionado.

La función de programación se adapta a las necesidades del usuario. Puede programarse, por ejemplo, temprano por la mañana o cuando, por ejemplo, se está en el trabajo.

### La ventaja de la preparación del agua caliente sanitaria

El agua caliente sanitaria se prepara de acuerdo con la programación, por ejemplo durante la noche y el resto del día la unidad exterior puede funcionar en modo refrigeración tan pronto como active el aire acondicionado.

### La ventaja del confort para lograr más agua caliente

Quizás haya algún día en el que el usuario necesite más agua caliente de lo normal. Simplemente con activar el botón POWERFUL en el depósito de agua caliente sanitaria, el agua se calentará eléctricamente para disfrutar al mismo tiempo del aire acondicionado.

### La ventaja de la calefacción para los días más fríos

Este sistema avanzado permite calentar a la vez tanto el ACS como las habitaciones de una manera muy eficiente.



Unidades exteriores Multi+ **R-32**

Inverter / Doméstico



[ EKHWT90-120BV3 ]



[ 4MWXM52A ]

UNIDAD EXTERIOR MÚLTIPLE				4MWXM52A
Capacidad	Refrig.	Nominal	W	5.200
	Calef.	Nominal	W	6.800
Conexiones de tubería DX	Líquido	D.E.	mm	ø 6,35 x 3
	Gas	D.E.	mm	ø 9,50 x 12,7 x 12,7
Refrigerante R-32	kg / TCO <sub>2</sub> Eq / PCA			2,20 / 1,49 / 675
Dimensiones	Alto x Ancho x Fondo			mm 734 x 974 x 401
Alimentación eléctrica	Fase / Frecuencia / Tensión			Hz/V 1~/ 50 / 220-240
Peso				kg 60
Nivel potencia sonora	Refrigeración / Calefacción			dBA 59 / 59
Nivel presión sonora	Refrig./Calef.	Nominal	dBA	46 / 47
Longitud de la tubería total	Max.			m 50
Longitud de la tubería	Ud. ext- Ud.int	Max.	m	25
Diferencia de nivel	Ud. ext- Ud.int	Max.	m	15
Carga adicional de refrigerante	A partir de 30 m			kg/m 0,02
SEER / SCOPmedio**	Refrigeración / Calefacción			8,51 / 4,61
Etiq. efic. estac.	Refrigeración / Calefacción			A+++ / A++
Ejemplo combinaciones				15 + 15 + 20
Compatible con				EKHWT90BV3 / EKHWT120BV3
<b>PRECIO</b>				<b>2.540,00 €</b>

UNIDADES DE ACS				EKHWT90BV3	EKHWT120BV3
COP <sup>(1)</sup>	Clima medio			2,19	2,30
	Clima cálido			2,68	2,70
Tiempo de calentamiento <sup>(1)</sup>	Clima medio			h:mm 1:18	2:15
	Clima cálido			h:mm 1:53	3:35
Resistencia de apoyo				kW 1,2	1,2
Eficiencia estacional	Calentamiento del agua caliente sanitaria	General	Perfil de carga declarado <sup>(1)</sup>	M	L
Clase de eficiencia energética de calentamiento de agua <sup>(1)</sup>				A	A
Temperatura del agua	Temperatura del agua mediante la Bomba de Calor			Max. 50	50
Carcasa	Color			Blanco	Blanco
Material				Acero esmaltado	Acero esmaltado
Dimensiones	Alto x Ancho x Fondo			mm 1.032 x 510 x 570	1.283 x 510 x 570
Conexiones de tubería ACS	Líquido	D.E.	mm	ø 6,35	ø 6,35
	Gas	D.E.	mm	ø 9,50	ø 9,50
Peso				kg 43	47
Depósito	Volumen del agua			l 90	120
	Clase eficiencia energética <sup>(2)</sup>			B	C
<b>PRECIO</b>				<b>2.152,00 €</b>	<b>2.256,00 €</b>

<sup>(1)</sup>EN16147(2017) <sup>(2)</sup>LOT 2

UNIDADES INTERIORES	FTXJ-AW/AS/AB					C/FTXM-R					FTXP-M9			FDXM-F9				FBA-A9*				FCAG-B		FFA-A9			FHA-A9			FNA-A9***			Tanque ACS EKHWT-B		
	20	25	35	42	50	15	20	25	35	42	50	20	25	35	25	35	50	60	35	50	60	71	35	50	25	35	50	35	50	25	35	50	90 litros	120 litros	
4MWXM52A	•	•	•	•	•	•	•	•	•	•	•	•	•	•	•	•	•	•	•	•	•	•	•	•	•	•	•	•	•	•	•	•	•	•	•

\*\*Para conexión con conductos 71 necesario reductor ASYCPiR.

\*\*\*Para la combinación de las unidades FNA-A9 de suelo, se deberá comprobar la carga máxima en la instalación según normativas vigentes.

Nota: se suministrará la unidad 4MWXM52A hasta fin de existencias. Después se suministrará la unidad 4MWXM52A9.

Nota: es obligatorio poner como mínimo dos unidades interiores de expansión directa salvo con la FBA60A9 y FBA71A9.

Nota: consultar más información y precios de las unidades interiores en página 45.



\*\* Los datos de eficiencia dependen de la combinación de unidades interiores.

**NOTA**  
Las capacidades se basan en las condiciones siguientes:  
1. Refrigeración: temperatura interior 27°CBS, 19°C CBH; temperatura exterior 35°CBS  
2. Calefacción: temperatura interior 20°CBS; temperatura exterior 7°CBS, 6°CBS  
3. Longitud de tubería refrigerante: 7,5 m, alimentación: 220/1/50  
  
La medición del nivel sonoro se realiza en una cámara anecoica a una distancia de 1 m de la unidad.  
  
Indicación del rendimiento estacional SEER / SCOP según EN14825. (Clima medio)

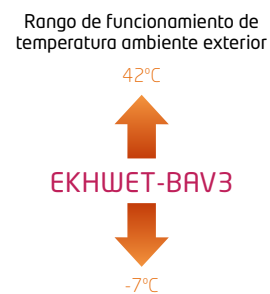

● Agua caliente sanitaria

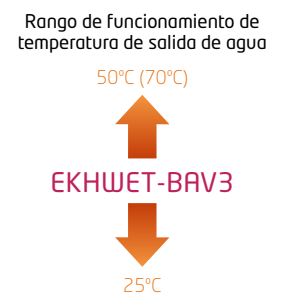

● Agua caliente sanitaria

## Dos corazones latiendo en un solo sistema

### o El combo perfecto

Los dos componentes principales, el **depósito de agua caliente sanitaria** y la **unidad exterior**, combinan a la perfección, unidos para proporcionar el ACS necesaria.

#### Conexiones para la instalación

Seguras y discretas: Las conexiones del suministro eléctrico y el refrigerante están situadas en la parte superior del depósito de agua caliente sanitaria.

#### Depósito de agua caliente sanitaria

Es posible elegir entre un volumen de agua de 90 ó 120 litros. Se recomienda una mayor capacidad para lograr el máximo confort o cuando hay varias personas utilizando el agua caliente. El tratamiento anticorrosión garantiza la máxima durabilidad de este componente principal. Depósito de Acero Esmaltado (según Norma DIN4753TL2).

#### Carcasa de alta calidad

La carcasa de chapa metálica galvanizada en caliente es una solución robusta y duradera totalmente exenta de corrosión.

#### Interfaz de control MMI2

Todos los ajustes para configuración y uso diario se pueden realizar mediante la interfaz intuitiva y fácil de utilizar. La pantalla gráfica y los modos predefinidos facilitan los ajustes.

#### Entrada y salida de agua

Se puede acceder fácilmente a las tuberías de agua desde la parte inferior del depósito. Ideal para facilitar y agilizar la instalación y el mantenimiento.

#### Adapta el sistema en función de las necesidades

Amplia variedad de unidades interiores. Posibilidad de conectar hasta tres tipos distintos de equipos de climatización para enfriar o calentar las habitaciones.



#### Diseño innovador del ventilador

El diseño de las palas del ventilador reduce significativamente las emisiones sonoras y el consumo energético. El ventilador está oculto detrás de una rejilla frontal discreta y elegante.

#### Diseño técnico superior

El Compresor Swing consigue un mayor rendimiento y una mayor vida útil. Con él, se resuelven los problemas de hermeticidad y engrase de los compresores rotativos.

Inverter / Doméstico

UNIDADES EXTERIORES MÚLTIPLES				2x1	2x1	3x1
				2MXM40A	2MXM50A	3MXM52A
Capacidad	Refrig. / Calef.	Nominal	W	4.000 / 4.200	5.000 / 5.600	5.200 / 6.800
Consumo	Refrig. / Calef.	Nominal	W	970 / 981	1.246 / 1.372	1.229 / 1.566
Caudal de aire	Refrig.	Nominal	m <sup>3</sup> /min	36,0	37,0	42,0
Conexiones de tuberías	Líquido		mm	ø 6,4 x 2	ø 6,4 x 2	ø 6,35 x 3
	Gas		mm	ø 9,5 x 2	ø 9,5 x 1, 12,7 x 1	ø 9,5 x 1, 12,7 x 2
Refrigerante R-32	kg / TCO <sub>2</sub> eq / PCA			0,88 / 0,6 / 675	1,15 / 0,78 / 675	1,80 / 1,22 / 675
	Alto		mm	552	552	734
Dimensiones	Ancho		mm	852	852	974
	Fondo		mm	350	350	401
	Peso		Kg	36	41	57
Nivel de potencia acústica			dBA	60	60	59
SEER / SCOP <sub>medio</sub> *	Refrigeración / Calefacción			6,28 / 4,01	6,25 / 3,80	6,25 / 4
Etiqueta energética	Refrigeración / Calefacción			A++ / A+	A++ / A	A++ / A+
Carga de diseño (Pdesign)	Refrigeración / Calefacción (-10°C)		kW	4 / 3,2	5 / 4,2	5 / 5
Ejemplo combinaciones				25 + 25	25 + 35	25+25+25

\* Los datos de eficiencia dependen de la combinación de unidades interiores.

Nota: consultar otras combinaciones en [www.daikineurope.com/energylabel/](http://www.daikineurope.com/energylabel/)

MODELO	2MXM40A	2MXM50A	3MXM52A
<b>PRECIO</b>	<b>1.543,00 €</b>	<b>1.717,00 €</b>	<b>2.122,00 €</b>

MODELO	2MXM40A	2MXM50A	3MXM52A
Longitud máx. de tubería (L1+L2+...)	m	30	50
Diferencia de nivel máxima (H)	m	15	15
Longitud máx. por ud. interior (L1, L2,...)	m	20	25
Diferencia de nivel entre unidades (h)	m	7,5	7,5

UNIDADES INTERIORES DE PARED				FTXP25M9*	FTXP35M9*
Caudal de aire	Refrig.	(A/N/B/SB)	m <sup>3</sup> /min	9,7 / 7,7 / 5,8 / 4,2	11,5 / 8,3 / 6,3 / 4,5
Velocidades del ventilador			Nº	5 + A + S	5 + A + S
	Alto		mm	286	286
Dimensiones	Ancho		mm	770	770
	Fondo		mm	225	225
	Peso		Kg	8,5	9
Presión sonora	Refrig. / Calef.	(A/N/B/SB)	dBA	40 / 33 / 26 / 20	43 / 34 / 27 / 20
			dBA	40 / 34 / 28 / 21	40 / 35 / 29 / 21
Nivel de potencia acústica			dBA	55 / 55	58 / 58

MODELO	FTXP25M9	FTXP35M9
<b>PRECIO</b>	<b>422,00 €</b>	<b>465,00 €</b>

**COMBINACIONES**

UNIDADES INTERIORES	2MXM40A	2MXM50A	3MXM52A
Unid. pared FTXP-M9	25-35	25-35	35-25-25

\*Nota: unidades interiores FTXP25-35M9 hasta fin de existencias. Después se suministrarán las unidades FTXP-N.

Nota: se suministrarán las unidades multi MXM-A hasta fin de existencias. Después se suministrarán las unidades MXM-A9.

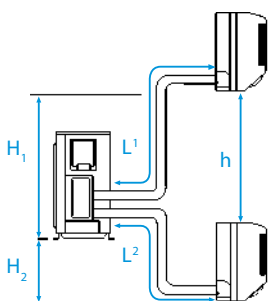

Distancias máximas:

- h: 7,5 m
- H1: 15 m
- L1: 20 m
- L2: 20 m
- L1+L2 = 30 m
- H2: 15 m

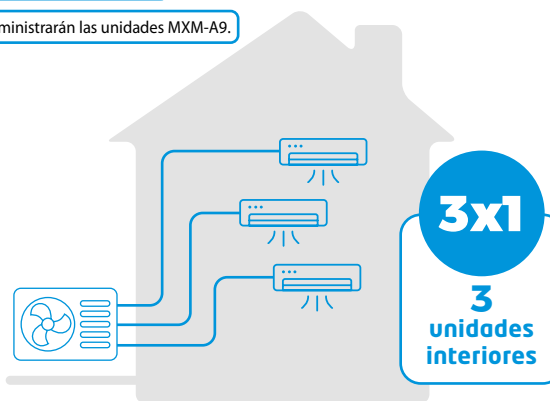

**Ventajas de los sistemas múltiples**

- Permite **conectar varias unidades interiores** a una sola unidad exterior.
- Reducción del espacio de instalación necesario y costes de la misma.
- Consumo de energía hasta un **20% inferior** que la combinación de una unidad interior y exterior separada en varios sistemas split.

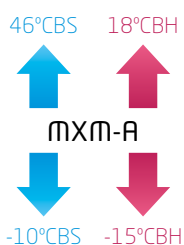

**NOTA**

Las capacidades se basan en las condiciones siguientes:

1. Refrigeración: temperatura interior 27°CBS, 19°C CBH; temperatura exterior 35°CBS
2. Calefacción: temperatura interior 20°CBS; temperatura exterior 7°CBS, 6°C CBH
3. Longitud de tubería refrigerante: 7,5 m, alimentación: 220/1/50

La medición del nivel sonoro se realiza en una cámara anecoica a una distancia de 1 m de la unidad.

Indicación del rendimiento estacional SEER / SCOP según EN14825. (Clima medio)

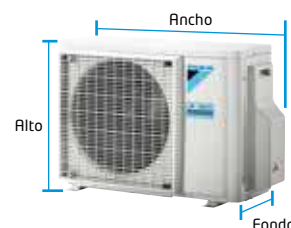



## BLUEEVOLUTION



[ FTXP20-35M9 ]



[ 2MXM40-50A ]



[ 3MXM52A/A9 ]

### Ahorro de energía

#### ○ Eficiencia energética **A<sup>++</sup>**

Eficiencia energética hasta **A<sup>++</sup>**, alto rendimiento tanto en frío como en calor (SEER/SCOP).

#### ○ Refrigerante R-32

Las unidades de pared Daikin Comfora se adaptan a la decoración y estilo de cualquier hogar, destaca su panel frontal discreto y con un diseño elegante.

### Confort

#### ○ Funcionamiento silencioso

Funcionamiento silencioso alcanzando unos niveles sonoros de **solo 20 dBA**.



#### ○ Modo confort

Garantiza una **distribución uniforme del aire** por toda la estancia, evitando las corrientes directas de aire.

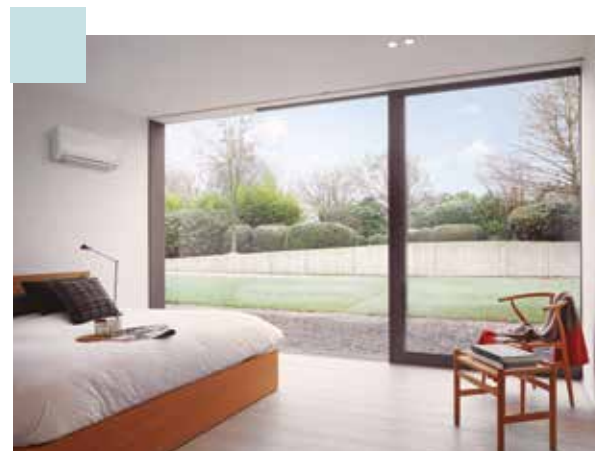
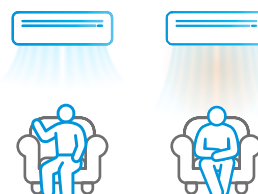

### Control de humedad

#### ○ Función de deshumectación

Permite reducir los niveles de humedad sin modificar la temperatura de la estancia.

### Calidad del aire

#### ○ Modo powerful

Posibilidad de seleccionar el **modo Powerful** para refrigeración o calefacción rápida.



**Filtro de apatito de titanio:** descompone olores

**Filtro de plata:** purifica el aire y elimina alérgenos

**Filtro de aire:** elimina partículas de polvo

### Control

#### ○ Control Vía App (Opcional Serie M9 / Incluido Serie N)



Permite ajustar e incluso programar la temperatura desde cualquier lugar vía Wifi, mediante sistemas iOS o Android a través de la **App Onecta**, por lo que es posible gestionar la unidad incluso desde fuera de casa. Esto garantiza una óptima temperatura en cada momento y un considerable ahorro de energía.

Compatible con Alexa y Google Assistant para el control por voz de los equipos.



#### ○ Mando a distancia por infrarrojos

Muy intuitivo y fácil de usar

CONJUNTOS	UNIDAD INTERIOR	UNIDAD INTERIOR	UNIDAD INTERIOR	UNIDAD EXTERIOR	TOTAL
2MXP40M1	FTXP35M9 465,00 €	FTXP25M9 422,00 €	-	2MXM40A 1.543,00 €	2.430,00 €
2MXP40M2	FTXP25M9 422,00 €	FTXP25M9 422,00 €	-	2MXM40A 1.543,00 €	2.387,00 €
2MXP50M1	FTXP35M9 465,00 €	FTXP25M9 422,00 €	-	2MXM50A 1.717,00 €	2.604,00 €
2MXP50M2	FTXP25M9 422,00 €	FTXP25M9 422,00 €	-	2MXM50A 1.717,00 €	2.561,00 €
2MXP50M3	FTXP35M9 465,00 €	FTXP35M9 465,00 €	-	2MXM50A 1.717,00 €	2.647,00 €
3MXP52M1	FTXP25M9 422,00 €	FTXP25M9 422,00 €	FTXP25M9 422,00 €	3MXM52A 2.122,00 €	3.388,00 €
3MXP52M2	FTXP35M9 465,00 €	FTXP25M9 422,00 €	FTXP25M9 422,00 €	3MXM52A 2.122,00 €	3.431,00 €

BRP069B45 Control vía App Onecta (opcional) para FTXP25-35M9 **74,00 €**

**Nota:** unidades interiores FTXP25-35M9 hasta fin de existencias. Después se suministrarán las unidades FTXP-N.

**Nota:** para más información sobre opcionales de control ver página 396.

Unidades exteriores Multi **R-32**

Software de selección disponible

BLUEEVOLUTION

R-32



Inverter / Doméstico



[ 2MXM40-50A ]



[ 3MXM40-52-68A ]



[ 4MXM68-80A ]



[ 5MXM90A ]

UNIDADES EXTERIORES MÚLTIPLES				2x1	2x1	3x1	3x1	3x1	4x1	4x1	5x1
				2MXM40A	2MXM50A	3MXM40A	3MXM52A	3MXM68A	4MXM68A	4MXM80A	5MXM90A
Capacidad	Refrig.	Nominal	W	4.000	5.000	4.000	5.200	6.800	6.800	8.000	9.000
	Calef.		W	4.200	5.600	4.600	6.800	8.600	8.600	8.600	10.000
Consumo	Refrig.	Nominal	W	970	1.246	870	1.229	1.925	1.681	2.050	2.282
	Calef.		W	981	1.372	973	1.566	2.183	1.934	2.270	2.358
Caudal de aire	Refrig.	Nominal	m³/min	36,0	37,0	42,0	42,0	42,5	42,5	45,2	49,1
Conexiones de tuberías	Líquido Gas		mm	Ø 6,4 x 2	Ø 6,4 x 2	Ø 6,35 x 3	Ø 6,35 x 3	Ø 6,35 x 3	Ø 6,35 x 4	Ø 6,35 x 4	Ø 6,35 x 5
				Ø 9,5 x 2	Ø 9,5 x 1, 12,7 x 1	Ø 9,5 x 1, 12,7 x 2	Ø 9,5 x 1, 12,7 x 2	Ø 9,5 x 1, 12,7 x 2	Ø 9,5 x 2, 12,7 x 2	Ø 9,5 x 1, 12,7 x 1, 15,9 x 2	Ø 9,5 x 2, 12,7 x 1, 15,9 x 2
Refrigerante R-32	kg / TCO <sub>2</sub> eq / PCA			0,88 / 0,6 / 675	1,15 / 0,78 / 675	1,80 / 1,22 / 675	1,80 / 1,22 / 675	2,00 / 1,4 / 675	2,00 / 1,4 / 675	2,40 / 1,62 / 675	2,40 / 1,62 / 675
Dimensiones	Alto		mm	552	552	734	734	734	734	734	734
	Ancho		mm	852	852	974	974	973	973	973	973
	Fondo		mm	350	350	401	401	384	384	384	384
Peso			Kg	36	41	57	57	62	63	67	68
Nivel de potencia acústica			dBa	60	60	59	59	61	61	61	64
SEER / SCOP <sub>medio</sub> *	Refrigeración / Calefacción			8,53 / 4,64	8,67 / 4,61	8,55 / 4,65	8,50 / 4,60	7,57 / 4,24	7,93 / 4,42	7,80 / 4,75	7,77 / 4,66
Etiq. efíc. estac.	Refrigeración / Calefacción			A+++ / A++	A+++ / A++	A+++ / A++	A+++ / A++	A++ / A+	A++ / A+	A+++ / A++	A+++ / A++
Carga de diseño (Pdesign)	Refrigeración		kW	4	4,5	4	5,2	6,8	6,8	8	9
	Calefacción (-10°C)		kW	3,2	4,1	5	5	5,3	5,8	6,23	6,46
Ejemplo combinaciones				20 + 20	25 + 25	15 + 15 + 15	20 + 20 + 20	35 + 35 + 35	20+20+25+25	25+25+35+35	25+25+35+35+35

\* Los datos de eficiencia dependen de la combinación de unidades interiores.

Nota: se suministrarán las unidades multi MXM-A hasta fin de existencias. Después se suministrarán las unidades MXM-A9.

Nota: verificar combinaciones en el catálogo técnico correspondiente a la unidad.

Nota: consultar otras combinaciones en [www.daikin-europe.com/energylabel/](http://www.daikin-europe.com/energylabel/)

Nota: deberá considerarse el área mínima de instalación en función de la carga de refrigerante total y el tipo de unidad interior, en aquellas instalaciones en las que se supere los 1'84 kg (carga de fábrica + carga adicional).

MODELO	2MXM40A	2MXM50A	3MXM40A	3MXM52A	3MXM68A	4MXM68A	4MXM80A	5MXM90A
PRECIO	1.543,00 €	1.717,00 €	1.843,00 €	2.122,00 €	2.560,00 €	3.975,00 €	4.808,00 €	5.856,00 €

MODELO	2MXM40A	2MXM50A	3MXM40A	3MXM52A	3MXM68A	4MXM68A	4MXM80A	5MXM90A
Longitud máx. de tubería (L1+L2+...)	m 30	m 30	m 50	m 50	m 50	m 60	m 70	m 75
Diferencia de nivel máxima (H)	m 15	m 15	m 15	m 15	m 15	m 15	m 15	m 15
Longitud máx. por ud. interior (L1, L2,...)	m 20	m 20	m 25	m 25	m 25	m 25	m 25	m 25
Diferencia de nivel entre unidades (h)	m 7,5	m 7,5	m 7,5	m 7,5	m 7,5	m 7,5	m 7,5	m 7,5

Nota: para más información sobre el software de selección de unidades multi, ver página 408.

UNIDADES INTERIORES R-32	FTXJ-AW/AS/AB					CTXM-R		FTXM-R							CVXM-A				FVXM-A9*				FDXM-F9				FBA-A9			FFA-A9				FNA-A9*				FCAG-B			CHYHBB-AV32	
	20	25	35	42	50	15	20	25	35	42	50	60	71	20	25	35	50	25	35	50	60	35	50	60	25	35	50	60	25	35	50	60	35	50	60	05	08					
2MXM40A	•	•	•			•	•	•	•					•	•	•		•	•																							
2MXM50A	•	•	•	•	•	•	•	•	•	•				•	•	•	•	•	•	•					•	•	•															
3MXM40A	•	•	•			•	•	•	•					•	•	•		•	•							•	•												•			
3MXM52A	•	•	•	•	•	•	•	•	•	•				•	•	•	•	•	•	•							•	•	•											•		
3MXM68A	•	•	•	•	•	•	•	•	•	•				•	•	•	•	•	•	•	•						•	•	•	•	•	•	•	•	•	•	•	•	•	•	•	
4MXM68A	•	•	•	•	•	•	•	•	•	•				•	•	•	•	•	•	•	•						•	•	•	•	•	•	•	•	•	•	•	•	•	•	•	
4MXM80A	•	•	•	•	•	•	•	•	•	•	•	•	•	•	•	•	•	•	•	•	•						•	•	•	•	•	•	•	•	•	•	•	•	•	•		
5MXM90A	•	•	•	•	•	•	•	•	•	•	•	•	•	•	•	•	•	•	•	•	•						•	•	•	•	•	•	•	•	•	•	•	•	•	•		

\*Para la combinación de las unidades FVXM-A9 y FNA-A9 de suelo, la instaladora deberá comprobar la carga máxima en la instalación según normativas vigentes.

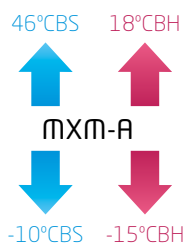

NOTA  
Las capacidades se basan en las condiciones siguientes:

1. Refrigeración: temperatura interior 27°CBS, 19°CBH; temperatura exterior 35°CBS
2. Calefacción: temperatura interior 20°CBS; temperatura exterior 7°CBS, 6°CBH
3. Longitud de tubería refrigerante: 7,5 m, alimentación: 220V/50

La medición del nivel sonoro se realiza en una cámara anecoica a una distancia de 1 m de la unidad.

Indicación del rendimiento estacional SEER / SCOP según EN14825. (Clima medio)

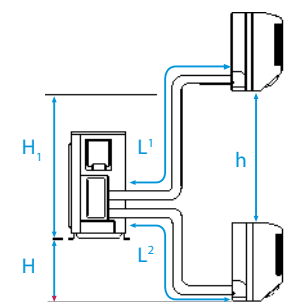
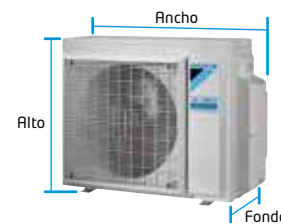



UNIDADES INTERIORES DE PARED EMURA 3				FTXJ20AW*	FTXJ20AS*	FTXJ20AB*	FTXJ25AW*	FTXJ25AS*	FTXJ25AB*	FTXJ35AW*	FTXJ35AS*
Dimensiones	Al.xAn.xF.	mm		305x900x212	305x900x212	305x900x212	305x900x212	305x900x212	305x900x212	305x900x212	305x900x212
Peso		Kg		12,0	12,0	12,0	12,0	12,0	12,0	12,0	12,0
Presión sonora	Refrig. (A/N/B/SB) Calef. (A/N/B/SB)	dBA		39 / 32 / 25 / 19 39 / 32 / 25 / 19	39 / 32 / 25 / 19 39 / 32 / 25 / 19	39 / 32 / 25 / 19 39 / 32 / 25 / 19	40 / 33 / 25 / 19 40 / 33 / 25 / 19	40 / 33 / 25 / 19 40 / 33 / 25 / 19	40 / 33 / 25 / 19 40 / 33 / 25 / 19	41 / 33 / 25 / 19 41 / 33 / 25 / 19	41 / 33 / 25 / 19 41 / 33 / 25 / 19
<b>Precio</b>	<b>Unidad</b>	€		<b>1.036,00 €</b>	<b>1.246,00 €</b>	<b>1.090,00 €</b>	<b>1.074,00 €</b>	<b>1.323,00 €</b>	<b>1.129,00 €</b>	<b>1.217,00 €</b>	<b>1.448,00 €</b>

UNIDADES INTERIORES DE PARED EMURA 3				FTXJ35AB*	FTXJ42AW*	FTXJ42AS*	FTXJ42AB*	FTXJ50AW*	FTXJ50AS*	FTXJ50AB*
Dimensiones	Al.xAn.xF.	mm		305x900x212	305x900x212	305x900x212	305x900x212	305x900x212	305x900x212	305x900x212
Peso		Kg		12,0	12,0	12,0	12,0	12,0	12,0	12,0
Presión sonora	Refrig. (A/N/B/SB) Calef. (A/N/B/SB)	dBA		41 / 33 / 25 / 19 41 / 33 / 25 / 19	45 / 37 / 29 / 21 45 / 37 / 29 / 21	45 / 37 / 29 / 21 45 / 37 / 29 / 21	45 / 37 / 29 / 21 45 / 37 / 29 / 21	46 / 39 / 31 / 24 46 / 42 / 33 / 24	46 / 39 / 31 / 24 46 / 42 / 33 / 24	46 / 39 / 31 / 24 46 / 42 / 33 / 24
<b>Precio</b>	<b>Unidad</b>	€		<b>1.284,00 €</b>	<b>1.509,00 €</b>	<b>1.810,00 €</b>	<b>1.584,00 €</b>	<b>1.811,00 €</b>	<b>2.182,00 €</b>	<b>1.902,00 €</b>

Nota: el control WIFI de las unidades Emura viene incluido con la unidad interior, no es necesario pedirlo aparte.



nuevo!  
[ FTXJ-AW ]



nuevo!  
[ FTXJ-AS ]



nuevo!  
[ FTXJ-AB ]

UNIDADES INTERIORES DE PARED PERFERA				CTXM15R	FTXM20R	FTXM25R	FTXM35R	FTXM42R	FTXM50R	FTXM60R	FTXM71R
Dimensiones	Al.xAn.xF.	mm		295 x 778 x 272	295 x 778 x 272	295 x 778 x 272	295 x 778 x 272	295 x 778 x 272	299 x 998 x 292	299 x 998 x 292	299 x 998 x 292
Peso		Kg		10,0	10,0	10,0	10,0	10,0	14,5	14,5	14,5
Presión sonora	Refrigeración Calefacción	(A/B/SB) dBA		33 / 26 / 20 34 / 26 / 20	41 / 25 / 19 39 / 26 / 20	41 / 25 / 19 39 / 27 / 20	45 / 29 / 19 39 / 28 / 20	45 / 30 / 21 45 / 29 / 21	44 / 36 / 27 43 / 34 / 31	46 / 37 / 30 45 / 36 / 33	47 / 38 / 32 46 / 37 / 34
<b>Precio</b>	<b>Unidad</b>	€		<b>631,00 €</b>	<b>623,00 €</b>	<b>626,00 €</b>	<b>642,00 €</b>	<b>828,00 €</b>	<b>1.262,00 €</b>	<b>1.643,00 €</b>	<b>2.027,00 €</b>

Nota: el control WIFI de las unidades Perfera viene incluido con la unidad interior, no es necesario pedirlo aparte.

UNIDADES DE SUELO FVXM-A9				CVXM20A9	FVXM25A9	FVXM35A9	FVXM50A9
Dimensiones	Al.xAn.xF.	mm		600 x 750 x 238	600 x 750 x 238	600 x 750 x 238	600 x 750 x 238
Peso		Kg		17,0	17,0	17,0	17,0
Presión sonora (B)	Refrigid./Calef.	dBA		25 / 25	25 / 25	25 / 25	31 / 35
<b>Precio</b>	<b>Unidad</b>	€		<b>1.523,00 €</b>	<b>1.603,00 €</b>	<b>1.782,00 €</b>	<b>1.947,00 €</b>

Nota: el control WIFI de las unidades FVXM-A9 viene incluido con la unidad interior, no es necesario pedirlo aparte.

UNIDADES DE CONDUCTOS BAJA SILUETA FDXM-F9				FDXM25F9	FDXM35F9	FDXM50F9	FDXM60F9
Dimensiones	Al.xAn.xF.	mm		200 x 750 x 620	200 x 750 x 620	200 x 1.150 x 620	200 x 1.150 x 620
Peso		Kg		21,0	21,0	28,0	28,0
Presión sonora (A/B)	Refrigid./Calef.	dBA		35 / 27	35 / 27	38 / 30	38 / 30
<b>Precio</b>	<b>Unidad</b>	€		<b>1.087,00 €</b>	<b>1.310,00 €</b>	<b>1.570,00 €</b>	<b>1.737,00 €</b>
Control MULTIFUNCIÓN <sup>(1)</sup> (por cable) BRC1H52W		€		<b>209,00 €</b>	<b>209,00 €</b>	<b>209,00 €</b>	<b>209,00 €</b>
Filtro autolimpiable (opcional)		€		<b>BAE20A62 781,00 €</b>	<b>BAE20A62 781,00 €</b>	---	---

[ FVXM-A9 ]



[ FDXM-F9 ]



compatible con SISTEMAS MULTIZONA

<sup>(1)</sup> El Control Multifunción es necesario cuando se instala el filtro autolimpiable.

UNIDADES DE CONDUCTOS FBA-A9				FBA35A9	FBA50A9	FBA60A9
Dimensiones	Al.xAn.xF.	mm		245 x 700 x 800	245 x 700 x 800	245 x 1.000 x 800
Peso		Kg		28,0	28,0	35,0
Presión sonora (B)	Refrigid./Calef.	dBA		35 / 37	35 / 37	30 / 31
<b>Precio</b>	<b>Unidad</b>	€		<b>926,00 €</b>	<b>950,00 €</b>	<b>1.038,00 €</b>
Control MULTIFUNCIÓN (por cable) BRC1H52W		€		<b>209,00 €</b>	<b>209,00 €</b>	<b>209,00 €</b>

[ FBA-A9 ]



compatible con SISTEMAS MULTIZONA

solo 245 mm de alto

UNIDADES DE CASSETTE INTEGRADO FFA-A9				FFA25A9	FFA35A9	FFA50A9	FFA60A9
Dimensiones	Al.xAn.xF.	mm		260 x 575 x 575	260 x 575 x 575	260 x 575 x 575	260 x 575 x 575
	Panel	mm		46 x 620 x 620	46 x 620 x 620	46 x 620 x 620	46 x 620 x 620
Peso	Unidad / Panel	Kg		16,0 / 2,7	16,0 / 2,7	17,5 / 2,7	17,5 / 2,7
Presión sonora (A/B)	Refrigeración	dBA		31 / 25	34 / 25	39 / 27	43 / 32
<b>Precio</b>	<b>Unidad</b>	€		<b>529,00 €</b>	<b>602,00 €</b>	<b>540,00 €</b>	<b>833,00 €</b>
	Panel: BYFQ60CW	€		<b>420,00 €</b>	<b>420,00 €</b>	<b>420,00 €</b>	<b>420,00 €</b>
Control sin cable	BRC7F530W	€		<b>214,00 €</b>	<b>214,00 €</b>	<b>214,00 €</b>	<b>214,00 €</b>

[ FFA-A9 ]



Panel modular para techo estándar

UNIDADES DE ROUND FLOW CASSETTE FCAG-B				FCAG35B	FCAG50B	FCAG60B
Dimensiones	Al.xAn.xF.	mm		204 x 840 x 840	204 x 840 x 840	204 x 840 x 840
	Panel	mm		50 x 950 x 950	50 x 950 x 950	50 x 950 x 950
Peso	Unidad / Panel	Kg		18,0 / 5,4	19,0 / 5,4	19,0 / 5,4
Presión sonora (A/B)	Refrigid./Calef.	dBA		31 / 27	31 / 27	33 / 28
<b>Precio</b>	<b>Unidad</b>	€		<b>630,00 €</b>	<b>568,00 €</b>	<b>874,00 €</b>
	Panel: BYCQ140E	€		<b>501,00 €</b>	<b>501,00 €</b>	<b>501,00 €</b>
Control sin cable	BRC7FA532F	€		<b>99,00 €</b>	<b>99,00 €</b>	<b>99,00 €</b>
Control Madoka <sup>(1)</sup> (por cable) opcional BRC1H52W/S/K		€		<b>209,00 €</b>	<b>209,00 €</b>	<b>209,00 €</b>
SELF CLEANING CASSETTE <sup>(1)</sup> (panel autolimpiable) opcional BYCQ140EGF		€		<b>1.008,00 €</b>	<b>1.008,00 €</b>	<b>1.008,00 €</b>

[ FCAG-B ]



<sup>(1)</sup> El Control Madoka es necesario cuando se instala el Self Cleaning Cassette.

Daikin Altherma Híbrido

MÓDULO HÍBRIDO				CHYHBH05AV32	CHYHBH08AV32
Temperatura exterior	impulsión				
Calefacción	7	35			
Dimensiones	Capacidad Max./Nom./Min.	kW		5,12 / 4,4 / 1,8	10,2 / 7,4 / 1,8
Peso	Al.xAn.xF.	mm		902x450x164	902x450x164
Alimentación		Kg		31,2	56,0
				I/220V (monofásico)	I/220V (monofásico)
<b>Clase de eficiencia energética LOT1</b>				<b>A++</b>	<b>A++</b>

CALDERA EHYKOMB33AA2					
Carga Térmica			kW	7,6-27,0	7,6-27,0
Consumo de gas			m <sup>3</sup> /h	0,78-3,39	0,78-3,39
Potencia calorífica	80	60	kW	8,2-26,6	8,2-26,6
Rendimiento				98%	98%
Rendimiento al 30%	40	30		107%	107%
Rango impulsión			°C	15-80	15-80
<b>DATOS AGUA SANITARIA</b>					
Potencia calorífica ACS			kW	7,6-32,7	7,6-32,7
Rendimiento				105%	105%
Rango temperatura			°C	40-65	40-65
<b>DATOS GENERALES</b>					
Dimensiones	AlxAnxF	mm		710x450x240	710x450x240
Peso		kg		36	36
Conexión gas		mm		Ø15	Ø15
Conexión chimenea		mm		Ø60/100	Ø60/100
Conexión ACS		mm		Ø15	Ø15
Conexión calefacción		mm		Ø22	Ø22
Clase IP				IP44	IP44
Consumo eléctrico max.		W		55	55
<b>Perfil de carga LOT2</b>				<b>L</b>	<b>L</b>

Nota: en los montajes múltiples es imprescindible instalar al menos 2 unidades interiores.

Nota: para más información sobre opcionales de control ver página 396.

★ Información preliminar

Con las interiores de conductos FDXM-F9 y FBA-A9 es obligatorio incluir un mando.  
Con las interiores de cassette FFA-A9 y FCAG-B es obligatorio incluir el panel y mando.



Unidad interior R-32:  
[ ACS y suelo radiante ]

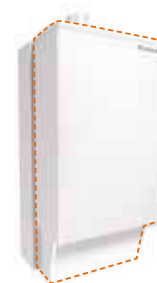

[ Caldera ]

CONJUNTOS	MÓDULO HÍBRIDO	CALDERA	TOTAL
<b>HYHKOMB05</b>	CHYHBH05AV32 <b>1.615,00 €</b>	EHYKOMB33AA2 <b>2.460,00 €</b>	<b>4.075,00 €</b>
<b>HYHKOMB08</b>	CHYHBH08AV32 <b>2.349,00 €</b>	EHYKOMB33AA2 <b>2.460,00 €</b>	<b>4.809,00 €</b>

Nota: las unidades interiores para producción de a.c.s. cuentan como una interior 25.

Doméstico

MODELO 2MXM40A

2x1

Ud. interiores	Capacidad nominal por unidad interior (kW)	Capacidad total (kW)			Consumo (kW) Nom.	EER	Etiqueta	Eficiencia estacional			
		Mín.	Nom.	Máx.				SEER	Etiqueta	Pdesign	CEA*
15+15	1,50+1,50	1,5	3	3,6	0,6	4,97	A	8,66	A+++	3	122
15+20	1,50+2,00	1,5	3,5	4	0,79	4,43	A	8,6	A+++	3,5	143
15+25	1,50+2,50	1,5	4	4,2	0,98	4,1	A	8,55	A+++	4	164
15+35	1,20+2,80	1,5	4	4,4	0,96	4,16	A	8,26	A++	4	170
20+20	2,00+2,00	1,5	4	4,2	0,97	4,13	A	8,53	A+++	4	165
20+25	1,78+2,22	1,5	4	4,3	0,96	4,16	A	8,5	A+++	4	165
20+35	1,45+2,55	1,5	4	4,5	0,95	4,2	A	8,19	A++	4	171
25+25	2,00+2,00	1,5	4	4,4	0,96	4,18	A	8,36	A++	4	168
25+35	1,67+2,33	1,5	4	4,6	0,94	4,24	A	8,11	A++	4	173

MODELO 2MXM50A

2x1

Ud. interiores	Capacidad nominal por unidad interior (kW)	Capacidad total (kW)			Consumo (kW) Nom.	EER	Etiqueta	Eficiencia estacional			
		Mín.	Nom.	Máx.				SEER	Etiqueta	Pdesign	CEA*
15+15	1,50+1,50	1,6	3	3,2	0,62	4,84	A	8,8	A+++	3	120
15+20	1,50+2,00	1,6	3,5	3,7	0,76	4,61	A	8,74	A+++	3,5	141
15+25	1,50+2,50	1,6	4	4,2	0,94	4,25	A	8,64	A+++	4	162
15+35	1,50+3,50	1,6	5	5	1,25	4,01	A	8,52	A+++	5	206
15+42	1,32+3,68	1,6	5	5,4	1,23	4,05	A	8,55	A+++	5	205
15+50	1,15+3,85	1,8	5	5,5	1,23	4,08	A	8,5	A+++	5	206
20+20	2,00+2,00	1,8	4	5	0,94	4,25	A	8,71	A+++	4	161
20+25	2,00+2,50	1,8	4,5	5,1	1,07	4,21	A	8,67	A+++	4,5	182
20+35	1,82+3,18	1,8	5	5,4	1,24	4,04	A	8,54	A+++	5	205
20+42	1,61+3,39	1,8	5	5,5	1,23	4,07	A	8,54	A+++	5	205
20+50	1,43+3,57	1,8	5	5,5	1,22	4,11	A	8,51	A+++	5	208
25+25	2,50+2,50	1,8	5	5,3	1,25	4,01	A	8,53	A+++	5	205
25+35	2,08+2,92	1,8	5	5,4	1,23	4,06	A	8,56	A+++	5	205
25+42	1,87+3,13	1,8	5	5,5	1,22	4,09	A	8,57	A+++	5	204
25+50	1,67+3,33	1,8	5	5,5	1,21	4,13	A	8,52	A+++	5	206
35+35	2,50+2,50	1,8	5	5,4	1,22	4,11	A	8,57	A+++	5	205
35+42	2,27+2,73	1,8	5	5,5	1,21	4,14	A	8,6	A+++	5	204
35+50	2,06+2,94	1,8	5	5,5	1,2	4,18	A	8,52	A+++	5	206
42+42	2,50+2,50	1,8	5	5,5	1,2	4,16	A	8,56	A+++	5	205

MODELO 2MXM40A

2x1

Ud. interiores	Capacidad nominal por unidad interior (kW)	Capacidad total (kW)			Consumo (kW) Nom.	COP	Etiqueta	Eficiencia estacional			
		Mín.	Nom.	Máx.				SCOP	Etiqueta	Pdesign	CEA*
15+15	1,75+1,75	1,2	3,5	4,3	0,8	4,35	A	4,62	A++	3	908
15+20	1,63+2,17	1,2	3,8	4,5	0,88	4,32	A	4,61	A++	3,2	972
15+25	1,58+2,63	1,2	4,2	4,6	1	4,18	A	4,6	A++	3,2	972
15+35	1,26+2,94	1,2	4,2	4,7	0,96	4,37	A	4,63	A++	3,2	968
20+20	2,10+2,10	1,3	4,2	4,6	0,98	4,28	A	4,64	A++	3,2	966
20+25	1,87+2,33	1,3	4,2	4,7	0,97	4,32	A	4,6	A++	3,2	973
20+35	1,53+2,67	1,3	4,2	4,8	0,95	4,41	A	4,6	A++	3,2	974
25+25	2,10+2,10	1,3	4,2	4,7	0,96	4,37	A	4,6	A++	3,2	974
25+35	1,75+2,45	1,3	4,2	4,8	0,94	4,46	A	4,61	A++	3,2	971

MODELO 2MXM50A

2x1

Ud. interiores	Capacidad nominal por unidad interior (kW)	Capacidad total (kW)			Consumo (kW) Nom.	COP	Etiqueta	Eficiencia estacional			
		Mín.	Nom.	Máx.				SCOP	Etiqueta	Pdesign	CEA*
15+15	2,00+2,00	1,2	4	4,54	0,87	4,58	A	4,79	A++	3,3	965
15+20	1,89+2,51	1,2	4,4	4,89	1,02	4,33	A	4,66	A++	3,8	1140
15+25	1,80+3,00	1,2	4,8	5,19	1,18	4,08	A	4,64	A++	3,8	1146
15+35	1,56+3,64	1,2	5,2	5,7	1,28	4,07	A	4,61	A++	4	1214
15+42	1,47+4,13	1,2	5,6	5,96	1,37	4,08	A	4,62	A++	4,1	1241
15+50	1,29+4,31	1,2	5,6	6,16	1,37	4,1	A	4,63	A++	4,2	1269
20+20	2,60+2,60	1,2	5,2	5,7	1,27	4,09	A	4,61	A++	4	1214
20+25	2,49+3,11	1,2	5,6	5,8	1,37	4,1	A	4,61	A++	4,1	1244
20+35	2,04+3,56	1,2	5,6	5,9	1,36	4,12	A	4,61	A++	4,2	1275
20+42	1,81+3,79	1,2	5,6	6	1,36	4,13	A	4,63	A++	4,2	1268
20+50	1,60+4,00	1,2	5,6	6,2	1,35	4,15	A	4,68	A++	4,2	1255
25+25	2,80+2,80	1,2	5,6	5,8	1,37	4,08	A	4,61	A++	4,2	1275
25+35	2,33+3,27	1,2	5,6	6	1,38	4,05	A	4,62	A++	4,2	1272
25+42	2,09+3,51	1,2	5,6	6,1	1,39	4,03	A	4,65	A++	4,2	1265
25+50	1,87+3,73	1,3	5,6	6,3	1,41	3,98	A	4,71	A++	4,2	1249
35+35	2,80+2,80	1,3	5,6	6,1	1,4	4,01	A	4,66	A++	4,2	1262
35+42	2,55+3,05	1,3	5,6	6,2	1,4	4	A	4,67	A++	4,2	1258
35+50	2,31+3,29	1,3	5,6	6,4	1,42	3,94	A	4,75	A++	4,2	1238
42+42	2,80+2,80	1,3	5,6	6,3	1,41	3,98	A	4,7	A++	4,2	1251

1. Refrigeración: temperatura interior 27°CBS, 19°CBH; temperatura exterior 35°CBS.  
2. Calefacción: temperatura interior 20°CBS; temperatura exterior 7°CBS, 6°CBH.

\* CEA = Consumo energía anual estacional

Los datos de estas tablas están medidos en:

Control del sistema Inverter y válvulas electrónicas

1) Refrigeración: temperatura interior 27°CBS, 19°CBH; temperatura exterior 35°CBS.

Cada unidad interior del sistema múltiple tiene asociada una válvula de expansión electrónica, situada en la unidad exterior, que controla en todo momento y de forma independiente, la capacidad de cada una de ellas.

2) Calefacción: temperatura interior 20°CBS; temperatura exterior 7°CBS, 6°CBH.

Control independiente de la temperatura.

3) Datos de eficiencia estacional según EN14825.

4) La potencia disponible por el compresor en cada momento se distribuye entre las unidades interiores que están funcionando.

5) Datos basados en conexión de unidades interiores: 15; 20; 25; 35; 42; 50, 60, de pared.

6) CEA: consumo anual de energía basado en el funcionamiento estacional.

7) Alimentación eléctrica 220 / I / 50.

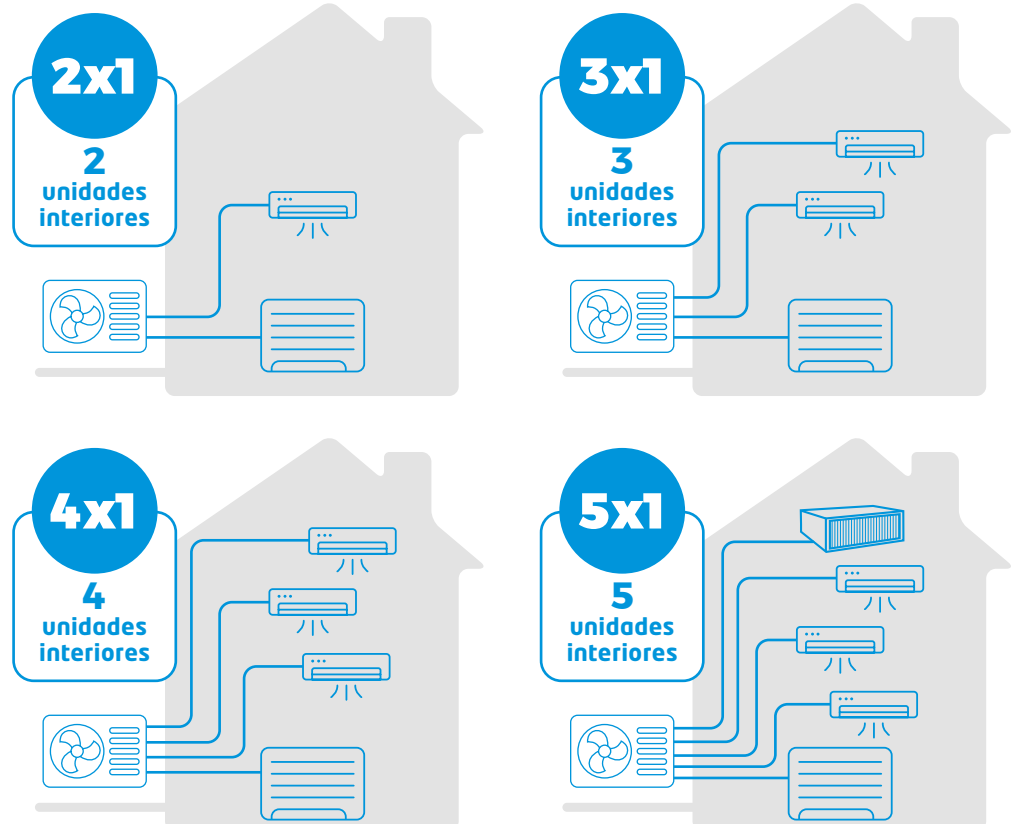

# Tablas de Capacidad

MODELO 3MXM40A



Ud. interiores	Capacidad nominal por unidad interior (kW)	Capacidad total (kW)			Consumo (kW) Nom.	EER	Etiqueta	Eficiencia estacional			
		Min.	Nom.	Máx.				SEER	Etiqueta	Pdesign	CEA*
15+15	1,50+1,50	1,6	3	4,2	0,59	5,12	A	8,64	A+++	3	122
15+20	1,50+2,00	1,6	3,5	4,2	0,71	4,96	A	8,59	A+++	3,5	143
15+25	1,50+2,50	1,6	4	4,2	0,86	4,68	A	8,51	A+++	4	164
15+35	1,20+2,80	1,6	4	4,2	0,85	4,72	A	8,5	A+++	4	165
20+20	2,00+2,00	1,6	4	4,5	0,84	4,76	A	8,52	A+++	4	165
20+25	1,78+2,22	1,6	4	4,5	0,83	4,82	A	8,52	A+++	4	165
20+35	1,45+2,55	1,6	4	4,5	0,83	4,86	A	8,5	A+++	4	165
25+25	2,00+2,00	1,6	4	4,5	0,83	4,84	A	8,51	A+++	4	165
25+35	1,67+2,33	1,6	4	4,5	0,82	4,88	A	8,5	A+++	4	165
35+35	2,00+2,00	1,6	4	4,5	0,82	4,92	A	8,5	A+++	4	165
15+15+15	1,33+1,33+1,33	1,7	4	4,6	0,78	5,18	A	8,55	A+++	4	164
15+15+20	1,20+1,20+1,60	1,7	4	4,6	0,77	5,2	A	8,55	A+++	4	164
15+15+25	1,09+1,09+1,82	1,7	4	4,6	0,77	5,22	A	8,54	A+++	4	164
15+15+35	0,92+0,92+2,15	1,7	4	4,6	0,76	5,26	A	8,53	A+++	4	165
15+20+20	1,09+1,45+1,45	1,7	4	4,6	0,77	5,25	A	8,53	A+++	4	164
15+20+25	1,00+1,33+1,67	1,7	4	4,6	0,76	5,29	A	8,54	A+++	4	164
15+20+35	0,86+1,14+2,00	1,7	4	4,6	0,76	5,31	A	8,53	A+++	4	165
15+25+25	0,92+1,54+1,54	1,7	4	4,6	0,76	5,27	A	8,53	A+++	4	165
20+20+20	1,33+1,33+1,33	1,7	4	4,6	0,76	5,3	A	8,52	A+++	4	214
20+20+25	1,23+1,23+1,54	1,7	4	4,6	0,76	5,32	A	8,51	A+++	4	165
20+25+25	1,14+1,43+1,43	1,7	4	4,6	0,75	5,35	A	8,5	A+++	4	165

MODELO 3MXM40A



Ud. interiores	Capacidad nominal por unidad interior (kW)	Capacidad total (kW)			Consumo (kW) Nom.	COP	Etiqueta	Eficiencia estacional			
		Min.	Nom.	Máx.				SCOP	Etiqueta	Pdesign	CEA*
15+15	1,80+1,80	1,2	3,6	5	0,69	5,25	A	4,6	A++	3,6	1096
15+20	1,54+2,06	1,2	4	5	0,76	5,29	A	4,62	A++	3,6	1091
15+25	1,50+2,50	1,2	4,5	5	0,87	4,68	A	4,39	A+	4,2	1338
15+35	1,38+3,22	1,2	4,6	5	0,98	4,72	A	4,28	A+	4,8	1570
20+20	2,30+2,30	1,2	4,6	5	0,97	4,76	A	4,24	A+	4,8	1582
20+25	2,04+2,56	1,2	4,6	5	0,98	4,72	A	4,27	A+	4,8	1572
20+35	1,67+2,93	1,2	4,6	5	0,97	4,76	A	4,3	A+	4,8	1560
25+25	2,30+2,30	1,2	4,6	5	0,96	4,84	A	4,34	A+	4,8	1548
25+35	1,92+2,68	1,2	4,6	5	0,95	4,88	A	4,37	A+	4,8	1537
35+35	2,30+2,30	1,2	4,6	5	0,94	4,92	A	4,38	A+	5	1598
15+15+15	1,53+1,53+1,53	1,3	4,6	5,1	0,89	5,18	A	4,65	A++	5	1505
15+15+20	1,38+1,38+1,84	1,3	4,6	5,1	0,89	5,2	A	4,63	A++	5	1511
15+15+25	1,25+1,25+2,09	1,3	4,6	5,1	0,89	5,22	A	4,61	A++	5	1517
15+15+35	1,06+1,06+2,48	1,3	4,6	5,1	0,88	5,26	A	4,61	A++	5	1518
15+20+20	1,25+1,67+1,67	1,3	4,6	5,1	0,88	5,25	A	4,6	A++	5	1520
15+20+25	1,15+1,53+1,92	1,3	4,6	5,1	0,87	5,29	A	4,6	A++	5	1521
15+20+35	0,99+1,31+2,30	1,3	4,6	5,1	0,87	5,31	A	4,62	A++	5	1515
15+25+25	1,06+1,77+1,77	1,3	4,6	5,1	0,88	5,27	A	4,62	A++	5	1513
20+20+20	1,53+1,53+1,53	1,3	4,6	5,1	0,87	5,3	A	4,6	A++	5	1521
20+20+25	1,42+1,42+1,77	1,3	4,6	5,1	0,87	5,32	A	4,62	A++	5	1515
20+25+25	1,31+1,64+1,64	1,3	4,6	5,1	0,86	5,35	A	4,63	A++	5	1512

MODELO 3MXM52A



Ud. interiores	Capacidad nominal por unidad interior (kW)	Capacidad total (kW)			Consumo (kW) Nom.	EER	Etiqueta	Eficiencia estacional			
		Min.	Nom.	Máx.				SEER	Etiqueta	Pdesign	CEA*
15+15	1,50+1,50	1,7	3	4,7	0,55	5,48	A	8,64	A+++	3	122
15+20	1,50+2,00	1,7	3,5	4,7	0,66	5,31	A	8,6	A+++	3,5	143
15+25	1,50+2,50	1,7	4	5	0,78	5,16	A	8,54	A+++	4	164
15+35	1,50+3,50	1,7	5	6	1,06	4,75	A	8,51	A+++	5	206
15+42	1,37+3,83	1,7	5,2	6,1	1,1	4,74	A	8,51	A+++	5,2	214
15+50	1,20+4,00	1,7	5,2	6,3	1,1	4,77	A	8,5	A+++	5,2	215
20+20	2,00+2,00	1,7	4	6	0,85	4,72	A	8,52	A+++	4	165
20+25	2,00+2,50	1,7	4,5	6,2	0,95	4,74	A	8,5	A+++	4,5	186
20+35	1,89+3,31	1,7	5,2	6,3	1,1	4,76	A	8,53	A+++	5,2	214
20+42	1,68+3,52	1,7	5,2	6,3	1,09	4,78	A	8,52	A+++	5,2	214
20+50	1,49+3,71	1,7	5,2	6,5	1,09	4,8	A	8,51	A+++	5,2	214
25+25	2,50+2,50	1,7	5	6,3	1,04	4,85	A	8,59	A+++	5	204
25+35	2,17+3,03	1,7	5,2	6,3	1,09	4,78	A	8,58	A+++	5,2	213
25+42	1,94+3,26	1,7	5,2	6,4	1,09	4,8	A	8,56	A+++	5,2	213
25+50	1,73+3,47	1,7	5,2	6,5	1,06	4,92	A	8,53	A+++	5,2	214
35+35	2,60+2,60	1,7	5,2	6,4	1,08	4,82	A	8,57	A+++	5,2	213
35+42	2,36+2,84	1,7	5,2	6,4	1,08	4,83	A	8,55	A+++	5,2	213
35+50	2,14+3,06	1,7	5,2	6,6	1,06	4,94	A	8,5	A+++	5,2	215
42+42	2,60+2,60	1,7	5,2	6,5	1,07	4,88	A	8,54	A+++	5,2	213
15+15+15	1,50+1,50+1,50	1,8	4,5	6,7	0,9	5	A	8,58	A+++	4,5	184
15+15+20	1,50+1,50+2,00	1,8	5	6,7	1,06	4,76	A	8,51	A+++	5,2	214
15+15+25	1,42+1,42+2,36	1,8	5,2	6,7	1,09	4,78	A	8,5	A+++	5,2	215
15+15+35	1,20+1,20+2,80	1,9	5,2	6,8	1,09	4,81	A	8,5	A+++	5,2	215
15+15+42	1,08+1,08+3,03	1,9	5,2	6,8	1,08	4,83	A	8,5	A+++	5,2	215
15+15+50	0,98+0,98+3,25	2	5,2	7,1	1,05	4,98	A	8,24	A++	5,2	221
15+20+20	1,42+1,89+1,89	1,8	5,2	6,7	1,1	4,77	A	8,5	A+++	5,2	215
15+20+25	1,30+1,73+2,17	1,8	5,2	6,7	1,09	4,79	A	8,5	A+++	5,2	215
15+20+35	1,11+1,49+2,60	1,9	5,2	6,8	1,08	4,82	A	8,5	A+++	5,2	215
15+20+42	1,01+1,35+2,84	1,9	5,2	6,8	1,08	4,84	A	8,5	A+++	5,2	215
15+20+50	0,92+1,22+3,06	2	5,2	7,2	1,04	5,01	A	8,24	A++	5,2	221
15+25+25	1,20+2,00+2,00	1,8	5,2	6,7	1,09	4,81	A	8,52	A+++	5,2	214
15+25+35	1,04+1,73+2,43	1,9	5,2	6,8	1,08	4,85	A	8,51	A+++	5,2	214
15+25+42	0,95+1,59+2,66	1,9	5,2	6,8	1,07	4,87	A	8,5	A+++	5,2	214
15+25+50	0,87+1,44+2,89	2	5,2	7,3	1,04	5,03	A	8,17	A++	5,2	223
15+35+35	0,92+2,14+2,14	1,8	5,2	7,3	1,07	4,89	A	8,5	A+++	5,2	215
20+20+20	1,73+1,73+1,73	1,8	5,2	7	1,07	4,87	A	8,51	A+++	5,2	214
20+20+25	1,60+1,60+2,00	1,8	5,2	7	1,06	4,94	A	8,51	A+++	5,2	214
20+20+35	1,39+1,39+2,43	1,9	5,2	7,2	1,05	4,96	A	8,5	A+++	5,2	214
20+20+42	1,27+1,27+2,66	1,9	5,2	7,2	1,04	5	A	8,5	A+++	5,2	214
20+20+50	1,16+1,16+2,89	2	5,2	7,3	1,03	5,05	A	8,14	A++	5,2	224
20+25+25	1,49+1,86+1,86	1,8	5,2	7,1	1,05	4,98	A	8,51	A+++	5,2	214
20+25+35	1,30+1,63+2,28	1,9	5,2	7,2	1,04	5,01	A	8,5	A+++	5,2	215
20+25+42	1,20+1,49+2,51	1,9	5,2	7,2	1,04	5,03	A	8,5	A+++	5,2	214
20+35+35	1,16+2,02+2,02	1,9	5,2	7,3	1,04	5,02	A	8,5	A+++	5,2	215
25+25+25	1,73+1,73+1,73	1,9	5,2	7,1	1,04	5	A	8,5	A+++	5,2	215
25+25+35	1,53+1,53+2,14	1,9	5,2	7,2	1,04	5,02	A	8,5	A+++	5,2	215

MODELO 3MXM52A



Ud. interiores	Capacidad nominal por unidad interior (kW)	Capacidad total (kW)			Consumo (kW) Nom.	COP	Etiqueta	Eficiencia estacional			
		Min.	Nom.	Máx.				SCOP	Etiqueta	Pdesign	CEA*
15+15	1,80+1,80	1,2	3,6	5,8	0,67	5,42	A	4,6	A++	3,6	1095
15+20	1,71+2,29	1,2	4	5,8	0,77	5,21	A	4,65	A++	3,6	1084
15+25	1,69+2,81	1,2	4,5	6,9	0,91	4,96	A	4,44	A+	4,2	1325
15+35	1,65+3,85	1,2	5,5	7	1,22	4,53	A	4,3	A+	4,8	1562
15+42	1,58+4,42	1,2	6	7	1,42	4,24	A	4,34	A+	4,8	1546
15+50	1,57+5,23	1,3	6,8	7,2	1,58	4,33	A	4,47	A+	4,8	1501
20+20	3,40+3,40	1,2	6,8	7	1,59	4,28	A	4,27	A+	4,8	1573
20+25	3,02+3,78	1,2	6,8	7	1,58	4,32	A	4,3	A+	4,8	1563
20+35	2,47+4,33	1,2	6,8	7,1	1,57	4,34	A	4,33	A+	4,8	1552
20+42	2,19+4,61	1,2	6,8	7,1	1,56	4,36	A	4,36	A+	4,8	1541
20+50	1,94+4,86	1,4	6,8	7,2	1,53	4,46	A	4,5	A+	4,8	1492
25+25	3,40+3,40	1,2	6,8	7	1,53	4,45	A	4,38	A+	4,8	1533
25+35	2,83+3,97	1,3	6,8	7,2	1,53	4,46	A	4,41	A+	4,8	1523
25+42	2,54+4,26	1,3	6,8	7,2	1,52	4,48	A				





Doméstico

MODELO 3MXM68A



Ud. interiores	Capacidad nominal por unidad interior (kW)	Capacidad total (kW)			Consumo (kW) Nom.	EER	Etiqueta	Eficiencia estacional			
		Min.	Nom.	Máx.				SEER	Etiqueta	Pdesign	CEA*
42+42	3,40+3,40	1,95	6,8	7,14	1,44	4,74	A	7,98	A++	6,8	298
42+50	3,10+3,70	1,95	6,8	7,77	1,41	4,84	A	7,9	A++	6,8	302
42+60	2,80+4,00	2,26	6,8	8,08	1,4	4,89	A	7,87	A++	6,8	303
50+50	3,40+3,40	2,34	6,8	8,22	1,38	4,94	A	7,88	A++	6,8	302
50+60	3,09+3,71	2,47	6,8	8,45	1,37	4,99	A	7,85	A++	6,8	304
15+15+15	1,50+1,50+1,50	1,96	4,5	6,4	0,61	7,46	A	8,54	A+++	4,5	185
15+15+20	1,44+1,44+1,92	1,96	4,8	6,56	0,7	6,86	A	8,52	A+++	4,8	198
15+15+25	1,36+1,36+2,27	1,96	5	6,72	0,8	6,26	A	8,5	A+++	5	206
15+15+35	1,50+1,50+3,50	1,96	6,5	7,11	1,56	4,19	A	7,85	A++	6,5	290
15+15+42	1,42+1,42+3,97	1,96	6,8	7,33	1,8	3,79	A	7,71	A++	6,8	309
15+15+50	1,28+1,28+4,25	1,96	6,8	7,74	1,75	3,89	A	7,64	A++	6,8	312
15+15+60	1,13+1,13+4,53	2,31	6,8	7,99	1,73	3,94	A	7,62	A++	6,8	313
15+20+20	1,50+2,00+2,00	1,96	5,5	6,48	1,01	5,46	A	7,17	A++	5,5	236
15+20+25	1,50+2,00+2,50	1,96	6	6,87	1,32	4,56	A	8,9	A++	6	266
15+20+35	1,46+1,94+3,40	1,96	6,8	7,25	1,8	3,79	A	7,71	A++	6,8	309
15+20+42	1,32+1,77+3,71	1,96	6,8	7,47	1,79	3,81	A	7,69	A++	6,8	310
15+20+50	1,20+1,60+4,00	1,96	6,8	7,87	1,74	3,91	A	7,63	A++	6,8	312
15+20+60	1,07+1,43+4,29	2,31	6,8	8,13	1,72	3,96	A	7,6	A++	6,8	313
15+25+25	1,50+2,50+2,50	1,96	6,5	7,1	1,63	4,01	A	7,76	A++	6,5	294
15+25+35	1,36+2,27+3,17	1,96	6,8	7,6	1,79	3,81	A	7,69	A++	6,8	310
15+25+42	1,24+2,07+3,48	1,96	6,8	7,81	1,78	3,83	A	7,67	A++	6,8	310
15+25+50	1,13+1,89+3,78	1,96	6,8	7,95	1,74	3,93	A	7,61	A++	6,8	313
15+25+60	1,02+1,70+4,08	2,31	6,8	8,42	1,71	3,98	A	7,59	A++	6,8	314
15+35+35	1,20+2,80+2,80	1,96	6,8	7,94	1,77	3,85	A	7,67	A++	6,8	311
15+35+42	1,11+2,59+3,10	1,96	6,8	8,13	1,76	3,87	A	7,65	A++	6,8	311
15+35+50	1,02+2,38+3,40	1,96	6,8	8,46	1,72	3,97	A	7,58	A++	6,8	314
15+35+60	0,93+2,16+3,71	2,31	6,8	8,56	1,7	4,02	A	7,56	A++	6,8	315
15+42+42	1,03+2,88+2,88	1,96	6,8	8,26	1,75	3,89	A	7,63	A++	6,8	312
15+42+50	0,95+2,67+3,18	1,96	6,8	8,53	1,71	3,99	A	7,56	A++	6,8	315
20+20+20	2,00+2,00+2,00	1,96	6	6,64	1,34	4,51	A	7,84	A++	6	268
20+20+25	2,00+2,00+2,50	1,96	6,5	7,03	1,63	4,01	A	7,76	A++	6,5	294
20+20+35	1,81+1,81+3,17	1,96	6,8	7,4	1,79	3,81	A	7,69	A++	6,8	310
20+20+42	1,66+1,66+3,48	1,96	6,8	7,61	1,78	3,83	A	7,67	A++	6,8	310
20+20+50	1,51+1,51+3,78	1,96	6,8	8,01	1,74	3,93	A	7,61	A++	6,8	313
20+20+60	1,36+1,36+4,08	2,31	6,8	8,27	1,71	3,98	A	7,59	A++	6,8	314
20+25+25	1,94+2,43+2,43	1,96	6,8	7,24	1,77	3,85	A	7,71	A++	6,8	309
20+25+35	1,70+2,13+2,98	1,96	6,8	7,74	1,76	3,87	A	7,69	A++	6,8	310
20+25+42	1,56+1,95+3,28	1,96	6,8	7,94	1,75	3,89	A	7,68	A++	6,8	310
20+25+50	1,43+1,79+3,58	1,96	6,8	8,08	1,71	3,99	A	7,61	A++	6,8	313
20+25+60	1,30+1,62+3,89	2,31	6,8	8,55	1,69	4,04	A	7,58	A++	6,8	314
20+35+35	1,51+2,64+2,64	1,96	6,8	8,07	1,74	3,91	A	7,67	A++	6,8	311
20+35+42	1,40+2,45+2,94	1,96	6,8	8,25	1,74	3,93	A	7,65	A++	6,8	311
20+35+50	1,30+2,27+3,24	2,28	6,8	8,58	1,69	4,03	A	7,58	A++	6,8	314
20+42+42	1,31+2,75+2,75	1,96	6,8	8,37	1,73	3,95	A	7,63	A++	6,8	312
25+25+25	2,27+2,27+2,27	1,96	6,8	7,53	1,76	3,87	A	7,7	A++	6,8	310
25+25+35	2,00+2,00+2,80	1,96	6,8	7,94	1,72	3,97	A	7,62	A++	6,8	313
25+25+42	1,85+1,85+3,10	1,96	6,8	8,12	1,71	3,99	A	7,6	A++	6,8	313
25+25+50	1,70+1,70+3,40	2,28	6,8	8,45	1,67	4,09	A	7,53	A++	6,8	316
25+25+60	1,55+1,55+3,71	2,42	6,8	8,74	1,65	4,14	A	7,51	A++	6,8	317
25+35+35	1,79+2,51+2,51	2,27	6,8	8,3	1,7	4,01	A	7,59	A++	6,8	314
25+35+42	1,67+2,33+2,80	2,27	6,8	8,43	1,69	4,03	A	7,58	A++	6,8	314
25+35+50	1,55+2,16+3,09	2,48	6,8	8,74	1,65	4,13	A	7,5	A++	6,8	317
25+42+42	1,56+2,62+2,62	2,27	6,8	8,49	1,68	4,05	A	7,56	A++	6,8	315
35+35+35	2,27+2,27+2,27	2,38	6,8	8,59	1,68	4,05	A	7,57	A++	6,8	315

MODELO 3MXM68A



Ud. interiores	Capacidad nominal por unidad interior (kW)	Capacidad total (kW)			Consumo (kW) Nom.	COP	Etiqueta	Eficiencia estacional			
		Min.	Nom.	Máx.				SCOP	Etiqueta	Pdesign	CEA*
42+42	4,30+4,30	2,17	8,6	9,56	2,22	3,88	A	4	A+	4,8	1679
42+50	3,93+4,67	2,56	8,6	10,91	2,21	3,9	A	3,93	A	5,2	1851
42+60	3,54+5,06	2,74	8,6	11,02	2,2	3,92	A	4,03	A+	5,2	1804
50+50	4,30+4,30	2,94	8,6	11,1	2,17	3,98	A	4,06	A+	5,2	1793
50+60	3,91+4,69	3,14	8,6	11,09	2,15	4,01	A	4,09	A+	5,2	1779
15+15+15	2,17+2,17+2,17	2,01	6,5	9,92	1,33	4,91	A	4,07	A+	5,3	1822
15+15+20	2,07+2,07+2,76	2,01	6,9	10,1	1,46	4,74	A	4,08	A+	5,3	1817
15+15+25	2,02+2,02+3,36	2,1	7,4	10,18	1,64	4,53	A	4,09	A+	5,3	1810
15+15+35	1,89+1,89+4,42	2,31	8,2	10,29	1,87	4,39	A	4,14	A+	5,3	1793
15+15+42	1,79+1,79+5,02	2,31	8,6	10,29	2,03	4,25	A	4,15	A+	5,3	1786
15+15+50	1,61+1,61+5,38	2,71	8,6	10,46	2,01	4,29	A	4,23	A+	5,3	1752
15+15+60	1,43+1,43+5,73	2,93	8,6	10,59	1,99	4,33	A	4,27	A+	5,3	1735
15+20+20	2,35+3,13+3,13	2,01	8,6	10,26	2,05	4,21	A	4,09	A+	5,3	1814
15+20+25	2,15+2,87+3,58	2,1	8,6	10,36	2,04	4,23	A	4,1	A+	5,3	1807
15+20+35	1,84+2,46+4,30	2,31	8,6	10,45	2,02	4,26	A	4,14	A+	5,3	1793
15+20+42	1,68+2,23+4,69	2,31	8,6	10,46	2,01	4,28	A	4,15	A+	5,3	1786
15+20+50	1,52+2,02+5,06	2,71	8,6	10,88	2	4,32	A	4,23	A+	5,3	1752
15+20+60	1,36+1,81+5,43	2,93	8,6	10,89	1,98	4,36	A	4,27	A+	5,3	1735
15+25+25	1,98+3,31+3,31	2,2	8,6	10,47	2,03	4,25	A	4,12	A+	5,3	1800
15+25+35	1,72+2,87+4,01	2,4	8,6	10,58	2,02	4,27	A	4,16	A+	5,3	1782
15+25+42	1,57+2,62+4,40	2,41	8,6	10,58	2	4,3	A	4,19	A+	5,3	1768
15+25+50	1,43+2,39+4,78	2,81	8,6	11	1,99	4,34	A	4,27	A+	5,3	1735
15+25+60	1,29+2,15+5,16	3,02	8,6	10,77	1,97	4,38	A	4,31	A+	5,3	1719
15+35+35	1,52+3,54+3,54	2,69	8,6	10,59	1,99	4,33	A	4,2	A+	5,3	1765
15+35+42	1,40+3,27+3,93	2,69	8,6	10,59	1,98	4,35	A	4,22	A+	5,3	1755
15+35+50	1,29+3,01+4,30	3	8,6	10,93	1,97	4,38	A	4,3	A+	5,3	1722
15+35+60	1,17+2,74+4,69	2,93	8,6	10,78	1,96	4,4	A	4,34	A+	5,3	1707
15+42+42	1,30+3,65+3,65	2,69	8,6	10,68	1,98	4,35	A	4,24	A+	5,3	1748
15+42+50	1,21+3,38+4,02	3	8,6	10,99	1,96	4,39	A	4,32	A+	5,3	1716
20+20+20	2,60+2,60+2,60	2,01	7,8	10,44	1,72	4,56	A	4,07	A+	5,3	1821
20+20+25	2,52+2,52+3,15	2,1	8,2	10,52	1,83	4,49	A	4,09	A+	5,3	1814
20+20+35	2,29+2,29+4,01	2,31	8,6	10,63	2,04	4,22	A	4,14	A+	5,3	1796
20+20+42	2,10+2,10+4,40	2,31	8,6	10,63	2,02	4,26	A	4,13	A+	5,3	1789
20+20+50	1,91+1,91+4,78	2,71	8,6	10,82	2	4,3	A	4,22	A+	5,3	1755
20+20+60	1,72+1,72+5,16	2,93	8,6	10,95	1,99	4,32	A	4,26	A+	5,3	1739
20+25+25	2,46+3,07+3,07	2,2	8,6	10,54	1,97	4,38	A	4,1	A+	5,3	1807
20+25+35	2,15+2,69+3,76	2,4	8,6	10,63	2,02	4,27	A	4,14	A+	5,3	1789
20+25+42	1,98+2,47+4,15	2,41	8,6	10,64	2,01	4,29	A	4,16	A+	5,3	1782
20+25+50	1,81+2,26+4,53	2,81	8,6	11,06	1,98	4,34	A	4,24	A+	5,3	1748
20+25+60	1,64+2,05+4,91	3,02	8,6	11,07	1,98	4,36	A	4,28	A+	5,3	1732
20+35+35	1,91+3,34+3,34	2,69	8,6	10,76	2	4,32	A	4,18	A+	5,3	1772
20+35+42	1,77+3,10+3,72	2,69	8,6	10,76	1,99	4,33	A	4,2	A+	5,3	1765
20+35+50	1,64+2,87+4,10	3	8,6	11,11	1,98	4,36	A	4,28	A+	5,3	1732
20+42+42	1,65+3,47+3,47	2,69	8,6	10,77	1,97	4,38	A	4,32	A+	5,3	1716
25+25+25	2,87+2,87+2,87	2,31	8,6	10,65	1,99	4,32	A	4,12	A+	5,3	1800
25+25+35	2,53+2,53+3,54	2,5	8,6	10,87	1,99	4,34	A	4,16	A+	5,3	

# Tablas de Capacidad

MODELO 4MXM68A



Ud. interiores	Capacidad nominal por unidad interior (kW)	Capacidad total (kW)			Consumo (kW)	EER	Etiqueta	Eficiencia estacional			
		Mín.	Nom.	Máx.				SEER	Etiqueta	Pdesign	CEA*
15+15	1,50+1,50	1,95	3	4,79	0,51	5,96	A	7,29	A++	3	144
15+20	1,50+2,00	1,95	3,5	4,96	0,62	5,66	A	7,53	A++	3,5	163
15+25	1,50+2,50	1,95	4	5,28	0,75	5,36	A	7,75	A++	4	181
15+35	1,50+3,50	1,95	5	6,17	1,04	4,81	A	7,8	A++	5	225
15+42	1,50+4,20	1,95	5,7	6,39	1,27	4,51	A	7,84	A++	5,7	255
15+50	1,50+5,00	1,95	6,5	7,08	1,5	4,36	A	7,86	A++	6,5	290
15+60	1,36+5,44	1,96	6,8	7,59	1,62	4,21	A	7,81	A++	6,8	305
20+20	2,00+2,00	1,95	4	5,12	0,75	5,36	A	7,75	A++	4	181
20+25	2,00+2,50	1,95	4,5	5,44	0,89	5,06	A	7,8	A++	4,5	202
20+35	2,00+3,50	1,95	5,5	6,3	1,17	4,71	A	7,91	A++	5,5	244
20+42	2,00+4,20	1,95	6,2	6,51	1,43	4,36	A	7,88	A++	6,2	276
20+50	1,94+4,86	1,95	6,8	7,26	1,59	4,28	A	7,78	A++	6,8	306
20+60	1,70+5,10	1,96	6,8	7,71	1,61	4,23	A	7,71	A++	6,8	309
25+25	2,50+2,50	1,95	5	6,1	1,01	4,96	A	7,81	A++	5	224
25+35	2,50+3,50	1,95	6	6,57	1,29	4,66	A	7,94	A++	6	265
25+42	2,50+4,20	1,95	6,7	6,95	1,51	4,46	A	7,99	A++	6,7	294
25+50	2,27+4,53	1,95	6,8	7,37	1,5	4,56	A	7,93	A++	6,8	300
25+60	2,00+4,80	1,96	6,8	7,71	1,48	4,61	A	7,9	A++	6,8	301
35+35	3,40+3,40	1,95	6,8	7,13	1,45	4,7	A	8,02	A++	6,8	297
35+42	3,09+3,71	1,95	6,8	7,24	1,45	4,72	A	8	A++	6,8	298
35+50	2,80+4,00	1,95	6,8	7,76	1,42	4,82	A	7,92	A++	6,8	301
35+60	2,51+4,29	2,26	6,8	8,07	1,4	4,87	A	7,89	A++	6,8	302
42+42	3,40+3,40	1,95	6,8	7,14	1,44	4,74	A	7,98	A++	6,8	298
42+50	3,10+3,70	1,95	6,8	7,77	1,41	4,84	A	7,9	A++	6,8	302
42+60	2,80+4,00	2,26	6,8	8,08	1,4	4,89	A	7,87	A++	6,8	303
50+50	3,40+3,40	2,34	6,8	8,22	1,38	4,94	A	7,88	A++	6,8	302
50+60	3,09+3,71	2,47	6,8	8,45	1,37	4,99	A	7,85	A++	6,8	304
15+15+15	1,50+1,50+1,50	1,96	4,5	6,4	0,61	7,46	A	8,54	A+++	4,5	185
15+15+20	1,44+1,44+1,92	1,96	4,8	6,56	0,7	6,86	A	8,52	A+++	4,8	198
15+15+25	1,36+1,36+2,27	1,96	5	6,72	0,8	6,26	A	8,5	A+++	5	206
15+15+35	1,50+1,50+3,50	1,96	6,5	7,11	1,56	4,19	A	7,85	A++	6,5	290
15+15+42	1,42+1,42+3,97	1,96	6,8	7,33	1,8	3,79	A	7,71	A++	6,8	309
15+15+50	1,28+1,28+4,25	1,96	6,8	7,74	1,75	3,89	A	7,64	A++	6,8	312
15+15+60	1,13+1,13+4,53	2,31	6,8	7,99	1,73	3,94	A	7,62	A++	6,8	313
15+20+20	1,50+2,00+2,00	1,96	5,5	6,48	1,01	5,46	A	8,17	A++	5,5	236
15+20+25	1,50+2,00+2,50	1,96	6	6,87	1,32	4,56	A	7,9	A++	6	266
15+20+35	1,46+1,94+3,40	1,96	6,8	7,25	1,8	3,79	A	7,71	A++	6,8	309
15+20+42	1,32+1,77+3,71	1,96	6,8	7,47	1,79	3,81	A	7,69	A++	6,8	310
15+20+50	1,20+1,60+4,00	1,96	6,8	7,87	1,74	3,91	A	7,63	A++	6,8	312
15+20+60	1,07+1,43+4,29	2,31	6,8	8,13	1,72	3,96	A	7,6	A++	6,8	313
15+25+25	1,50+2,50+2,50	1,96	6,5	7,1	1,63	4,01	A	7,76	A++	6,5	294
15+25+35	1,36+2,27+3,17	1,96	6,8	7,6	1,79	3,81	A	7,69	A++	6,8	310
15+25+42	1,24+2,07+3,48	1,96	6,8	7,81	1,78	3,83	A	7,67	A++	6,8	310
15+25+50	1,13+1,89+3,78	1,96	6,8	7,95	1,74	3,93	A	7,61	A++	6,8	313
15+25+60	1,02+1,70+4,08	2,31	6,8	8,42	1,71	3,98	A	7,59	A++	6,8	314
15+35+35	1,20+2,80+2,80	1,96	6,8	7,94	1,77	3,85	A	7,67	A++	6,8	311
15+35+42	1,11+2,59+3,10	1,96	6,8	8,13	1,76	3,87	A	7,65	A++	6,8	311
15+35+50	1,02+2,38+3,40	1,96	6,8	8,46	1,72	3,97	A	7,58	A++	6,8	314
15+35+60	0,93+2,16+3,71	2,31	6,8	8,56	1,7	4,02	A	7,56	A++	6,8	315
15+42+42	1,03+2,88+2,88	1,96	6,8	8,26	1,75	3,89	A	7,63	A++	6,8	312
15+42+50	0,95+2,67+3,18	1,96	6,8	8,53	1,71	3,99	A	7,56	A++	6,8	315
20+20+20	2,00+2,00+2,00	1,96	6	6,64	1,34	4,51	A	7,84	A++	6	268
20+20+25	2,00+2,00+2,50	1,96	6,5	7,03	1,63	4,01	A	7,76	A++	6,5	294
20+20+35	1,81+1,81+3,17	1,96	6,8	7,4	1,79	3,81	A	7,69	A++	6,8	310
20+20+42	1,66+1,66+3,48	1,96	6,8	7,61	1,78	3,83	A	7,67	A++	6,8	310
20+20+50	1,51+1,51+3,78	1,96	6,8	8,01	1,74	3,93	A	7,61	A++	6,8	313
20+20+60	1,36+1,36+4,08	2,31	6,8	8,27	1,71	3,98	A	7,59	A++	6,8	314
20+25+25	1,94+2,43+2,43	1,96	6,8	7,24	1,77	3,85	A	7,71	A++	6,8	309
20+25+35	1,70+2,13+2,98	1,96	6,8	7,74	1,76	3,87	A	7,69	A++	6,8	310
20+25+42	1,56+1,95+3,28	1,96	6,8	7,94	1,75	3,89	A	7,68	A++	6,8	310
20+25+50	1,43+1,79+3,58	1,96	6,8	8,08	1,71	3,99	A	7,61	A++	6,8	313
20+25+60	1,30+1,62+3,89	2,31	6,8	8,55	1,69	4,04	A	7,58	A++	6,8	314
20+35+35	1,51+2,64+2,64	1,96	6,8	8,07	1,74	3,91	A	7,67	A++	6,8	311
20+35+42	1,40+2,45+2,94	1,96	6,8	8,25	1,74	3,93	A	7,65	A++	6,8	311
20+35+50	1,30+2,27+3,24	2,28	6,8	8,58	1,69	4,03	A	7,58	A++	6,8	314
20+42+42	1,31+2,75+2,75	1,96	6,8	8,37	1,73	3,95	A	7,63	A++	6,8	312
25+25+25	2,27+2,27+2,27	1,96	6,8	7,53	1,76	3,87	A	7,7	A++	6,8	310
25+25+35	2,00+2,00+2,80	1,96	6,8	7,94	1,72	3,97	A	7,62	A++	6,8	313
25+25+42	1,85+1,85+3,10	1,96	6,8	8,12	1,71	3,99	A	7,6	A++	6,8	313
25+25+50	1,70+1,70+3,40	2,28	6,8	8,45	1,67	4,09	A	7,53	A++	6,8	316
25+25+60	1,55+1,55+3,71	2,42	6,8	8,74	1,65	4,14	A	7,51	A++	6,8	317
25+35+35	1,79+2,51+2,51	2,27	6,8	8,3	1,7	4,01	A	7,59	A++	6,8	314
25+35+42	1,67+2,33+2,80	2,27	6,8	8,43	1,69	4,03	A	7,58	A++	6,8	314
25+35+50	1,55+2,16+3,09	2,48	6,8	8,74	1,65	4,13	A	7,5	A++	6,8	317
25+42+42	1,56+2,62+2,62	2,27	6,8	8,49	1,68	4,05	A	7,56	A++	6,8	315
35+35+35	2,27+2,27+2,27	2,38	6,8	8,59	1,68	4,05	A	7,57	A++	6,8	315
15+15+15+15	1,65+1,65+1,65+1,65	1,97	6,6	7,09	1,38	4,79	A	8,54	A+++	6,6	271
15+15+15+20	1,52+1,52+1,52+2,03	1,97	6,6	7,27	1,37	4,85	A	8,52	A+++	6,6	271
15+15+15+25	1,41+1,41+1,41+2,36	1,97	6,6	7,45	1,35	4,91	A	8,5	A+++	6,6	272
15+15+15+35	1,28+1,28+1,28+2,98	1,97	6,8	7,87	1,58	4,31	A	8,03	A++	6,8	297
15+15+15+42	1,17+1,17+1,17+3,28	1,97	6,8	8,04	1,58	4,33	A	8,01	A++	6,8	297
15+15+15+50	1,07+1,07+1,07+3,58	2,45	6,8	8,48	1,54	4,43	A	7,94	A++	6,8	300

MODELO 4MXM68A



Ud. interiores	Capacidad nominal por unidad interior (kW)	Capacidad total (kW)			Consumo (kW)	COP	Etiqueta	Eficiencia estacional			
		Mín.	Nom.	Máx.				SEER	Etiqueta	Pdesign	CEA*
15+15	2,65+2,65	1,65	5,3	7,38	1,19	4,45	A	3,85	A	3,8	1380
15+20	2,44+3,26	1,65	5,7	7,76	1,31	4,35	A	3,85	A	3,8	1380
15+25	2,29+3,81	1,65	6,1	7,95	1,43	4,27	A	3,87	A	3,8	1373
15+35	2,07+4,83	1,8	6,9	8,5	1,69	4,1	A	3,86	A	4,3	1558
15+42	1,97+5,53	1,8	7,5	8,85	1,9	3,97	A	3,88	A	4,3	1548
15+50	1,89+6,31	2,18	8,2	10,38	2,13	3,86	A	3,87	A	4,5	1628
15+60	1,72+6,88	2,46	8,6	10,58	2,28	3,78	A	3,91	A	4,8	1717
20+20	3,25+3,25	1,65	6,5	7,95	1,37	4,75	A	3,91	A	3,8	1361
20+25	3,07+3,83	1,65	6,9	8,12	1,52	4,56	A	3,92	A	3,8	1354
20+35	2,73+4,77	1,8	7,5	8,67	1,75	4,3	A	3,86	A	4,3	1558
20+42	2,58+5,42	1,8	8	9,03	1,98	4,06	A	3,88	A	4,3	1550
20+50	2,46+6,14	2,18	8,6	10,56	2,26	3,82	A	3,9	A	4,5	1612
20+60	2,15+6,45	2,46	8,6	10,75	2,24	3,84	A	3,93	A	4,8	1710
25+25	3,60+3,60	1,65	7,2	8,49	1,62	4,46	A	3,85	A	4	1455
25+35	3,29+4,61	1,89	7,9	9,03	1,91	4,14	A	3,83	A	4,3	1569
25+42	3,10+5,20	1,89	8,3	9,29	2,11	3,95	A	3,86	A	4,3	1559
25+50	2,87+5,73	2,27	8,6	10,68	2,24	3,86	A	3,84	A	4,5	1637
25+60	2,53+6,07	2,55	8,6	10,88	2,22	3,88	A	3,91	A	4,8	1716
35+35	4,30+4,30	2,17	8,6	9,38	2,26	3,81	A	4	A+	4,8	1680
35+42	3,91+4,69	2,17	8,6	9,47	2,26	3,82	A	4,01	A+	4,8	1675
35+50	3,54+5,06	2,56	8,6	10,9	2,22	3,88	A	4,01	A+	4,8	1675
3											



Doméstico



MODELO 4MXM68A

Ud. interiores	Capacidad nominal por unidad interior (kW)	Capacidad total (kW)			Consumo (kW)	EER	Etiqueta	Eficiencia estacional			
		Mín.	Nom.	Máx.				SEER	Etiqueta	Pdesign	CEA*
15+15+15+60	0,97+0,97+0,97+3,89	2,48	6,8	8,38	1,52	4,48	A	7,91	A++	6,8	301
15+15+20+20	1,46+1,46+1,94+1,94	1,97	6,8	7,45	1,6	4,27	A	8,06	A++	6,8	296
15+15+20+25	1,36+1,36+1,81+2,27	1,97	6,8	7,62	1,58	4,31	A	8,05	A++	6,8	296
15+15+20+35	1,20+1,20+1,60+2,80	1,97	6,8	8,03	1,57	4,35	A	8,02	A++	6,8	297
15+15+20+42	1,11+1,11+1,48+3,10	1,97	6,8	8,19	1,56	4,37	A	8,01	A++	6,8	298
15+15+20+50	1,02+1,02+1,36+3,40	2,45	6,8	8,63	1,53	4,47	A	7,93	A++	6,8	301
15+15+20+60	0,93+0,93+1,24+3,71	2,48	6,8	8,56	1,51	4,52	A	7,9	A++	6,8	302
15+15+25+25	1,28+1,28+2,13+2,13	1,97	6,8	7,7	1,58	4,33	A	8,03	A++	6,8	297
15+15+25+35	1,13+1,13+1,89+2,64	2,32	6,8	8,11	1,56	4,37	A	8,01	A++	6,8	298
15+15+25+42	1,05+1,05+1,75+2,94	2,32	6,8	8,27	1,55	4,39	A	7,99	A++	6,8	298
15+15+25+50	0,97+0,97+1,62+3,24	2,45	6,8	8,7	1,52	4,49	A	7,91	A++	6,8	301
15+15+35+35	1,02+1,02+2,38+2,38	2,32	6,8	8,57	1,55	4,41	A	7,98	A++	6,8	299
15+15+35+42	0,95+0,95+2,22+2,67	2,44	6,8	8,65	1,54	4,43	A	7,96	A++	6,8	299
15+20+20+20	1,36+1,81+1,81+1,81	1,97	6,8	7,61	1,59	4,29	A	8,04	A++	6,8	296
15+20+20+25	1,28+1,70+1,70+2,24	1,97	6,8	7,78	1,58	4,31	A	8,02	A++	6,8	297
15+20+20+35	1,13+1,51+1,51+2,64	2,32	6,8	8,18	1,57	4,35	A	8	A++	6,8	298
15+20+20+42	1,05+1,40+1,40+2,94	2,32	6,8	8,34	1,56	4,37	A	7,98	A++	6,8	299
15+20+20+50	0,97+1,30+1,30+3,24	2,45	6,8	8,77	1,53	4,47	A	7,9	A++	6,8	302
15+20+25+25	1,20+1,60+2,00+2,00	1,97	6,8	7,86	1,58	4,33	A	8,01	A++	6,8	298
15+20+25+35	1,07+1,43+1,79+2,51	2,32	6,8	8,26	1,56	4,37	A	7,98	A++	6,8	299
15+20+25+42	1,00+1,33+1,67+2,80	2,32	6,8	8,43	1,55	4,39	A	7,96	A++	6,8	299
15+20+25+50	0,93+1,24+1,55+3,09	2,45	6,8	8,85	1,52	4,49	A	7,88	A++	6,8	302
15+20+35+35	0,97+1,30+2,27+2,27	1,98	6,8	8,64	1,55	4,41	A	7,95	A++	6,8	300
15+25+25+25	1,13+1,89+1,89+1,89	1,97	6,8	8,18	1,57	4,35	A	7,99	A++	6,8	298
15+25+25+35	1,02+1,70+1,70+2,38	2,32	6,8	8,49	1,55	4,39	A	7,96	A++	6,8	299
15+25+25+42	0,95+1,59+1,59+2,67	2,32	6,8	8,5	1,55	4,41	A	7,94	A++	6,8	300
15+25+35+35	0,93+1,55+2,16+2,16	2,32	6,8	8,71	1,54	4,43	A	7,93	A++	6,8	300
20+20+20+20	1,70+1,70+1,70+1,70	1,97	6,8	7,78	1,58	4,31	A	8,03	A++	6,8	297
20+20+20+25	1,60+1,60+1,60+2,00	1,97	6,8	7,95	1,58	4,33	A	8,01	A++	6,8	297
20+20+20+35	1,43+1,43+1,43+2,51	1,97	6,8	8,33	1,56	4,37	A	7,98	A++	6,8	298
20+20+20+42	1,33+1,33+1,33+2,80	1,97	6,8	8,49	1,55	4,39	A	7,97	A++	6,8	299
20+20+20+50	1,24+1,24+1,24+3,09	2,45	6,8	8,91	1,52	4,49	A	7,88	A++	6,8	302
20+20+25+25	1,51+1,51+1,89+1,89	1,97	6,8	8,1	1,57	4,35	A	7,99	A++	6,8	298
20+20+25+35	1,36+1,36+1,70+2,38	2,32	6,8	8,49	1,55	4,39	A	7,97	A++	6,8	299
20+20+25+42	1,27+1,27+1,59+2,67	2,32	6,8	8,64	1,55	4,41	A	7,95	A++	6,8	300
20+20+35+35	1,24+1,24+2,16+2,16	2,44	6,8	8,78	1,55	4,41	A	7,95	A++	6,8	300
20+25+25+25	1,43+1,79+1,79+1,79	1,97	6,8	8,33	1,56	4,37	A	7,97	A++	6,8	299
20+25+25+35	1,30+1,62+1,62+2,27	2,32	6,8	8,63	1,55	4,41	A	7,95	A++	6,8	300
25+25+25+25	1,70+1,70+1,70+1,70	2,32	6,8	8,56	1,55	4,39	A	7,96	A++	6,8	299
25+25+25+35	1,55+1,55+1,55+2,16	2,44	6,8	8,9	1,54	4,43	A	7,93	A++	6,8	300



MODELO 4MXM80A

Ud. interiores	Capacidad nominal por unidad interior (kW)	Capacidad total (kW)			Consumo (kW)	EER	Etiqueta	Eficiencia estacional			
		Mín.	Nom.	Máx.				SEER	Etiqueta	Pdesign	CEA*
15+15	1,50+1,50	1,87	3	4,11	0,47	6,48	A	6,96	A++	3	151
15+20	1,50+2,00	1,89	3,5	4,6	0,57	6,18	A	7,09	A++	3,5	173
15+25	1,50+2,50	1,95	4	5,07	0,69	5,88	A	7,18	A++	4	195
15+35	1,50+3,50	2,05	5	5,95	0,93	5,43	A	7,33	A++	5	239
15+42	1,50+4,20	2,12	5,7	6,51	1,14	5,03	A	7,34	A++	5,7	272
15+50	1,50+5,00	2,2	6,5	7,09	1,35	4,83	A	7,41	A++	6,5	307
15+60	1,48+5,92	2,32	7,4	7,74	1,64	4,53	A	7,36	A++	7,4	352
15+71	1,4+6,6	2,47	8	8,35	1,85	4,32	A	7,38	A++	8	476
20+20	2,00+2,00	1,95	4	5,41	0,68	5,9	A	7,18	A++	4	195
20+25	2,00+2,50	2	4,5	5,84	0,82	5,55	A	7,23	A++	4,5	218
20+35	2,00+3,50	2,1	5,5	6,44	1,06	5,23	A	7,38	A++	5,5	261
20+42	2,00+4,20	2,17	6,2	6,91	1,27	4,91	A	7,39	A++	6,2	294
20+50	2,00+5,00	2,25	7	7,45	1,47	4,78	A	7,43	A++	7	330
20+60	1,85+5,55	2,39	7,4	8,06	1,61	4,61	A	7,38	A++	7,4	351
20+71	1,76+6,24	2,53	8	8,62	1,76	4,55	A	7,4	A++	8	397
25+25	2,50+2,50	2,05	5	6,24	0,92	5,48	A	7,34	A++	5	239
25+35	2,50+3,50	2,15	6	6,73	1,24	4,87	A	7,39	A++	6	285
25+42	2,50+4,20	2,22	6,7	7,25	1,39	4,82	A	7,45	A++	6,7	315
25+50	2,47+4,93	2,32	7,4	7,74	1,61	4,61	A	7,36	A++	7,4	352
25+60	2,35+5,65	2,46	8	8,32	1,76	4,57	A	7,4	A++	8	379
25+71	2,08+5,92	2,6	8	8,83	1,79	4,47	A	7,39	A++	8,5	403
35+35	3,50+3,50	2,25	7	7,45	1,47	4,78	A	7,43	A++	7	330
35+42	3,50+4,20	2,35	7,7	7,88	1,69	4,58	A	7,4	A++	7,7	365
35+50	3,29+4,71	2,46	8	8,32	1,75	4,59	A	7,37	A++	8	380
35+60	2,95+5,05	2,58	8	8,79	1,73	4,64	A	7,38	A++	8	380
35+71	2,64+5,36	2,74	8	8,48	1,87	4,28	A	7,27	A++	9	434
42+42	4,00+4,00	2,44	8	8,27	1,81	4,43	A	7,38	A++	8	399
42+50	3,65+4,35	2,54	8	8,65	1,77	4,53	A	7,32	A++	8	383
42+60	3,29+4,71	2,68	8	9,07	1,82	4,41	A	7,29	A++	8	408
42+71	2,97+5,03	2,83	8	9,34	1,87	4,28	A	7,27	A++	9	434
50+50	4,00+4,00	2,65	8	8,83	1,74	4,61	A	7,4	A++	8	402
50+60	3,64+4,36	2,79	8	9,32	1,72	4,66	A	7,44	A++	8	423
50+71	3,31+4,69	2,94	8	9,54	1,7	4,71	A	7,45	A++	9	423
60+60	4,36+3,64	2,93	8	9,58	1,71	4,68	A	7,45	A++	8	423
60+71	3,66+4,34	3,08	8	9,74	1,7	4,71	A	7,45	A++	9	423
71+71	4+4	3,23	8	9,79	1,7	4,71	A	7,45	A++	9	423
15+15+15	1,50+1,50+1,50	2	4,5	5,52	0,76	5,98	A	7,93	A++	4,5	199
15+15+20	1,50+1,50+2,00	2,05	5	5,95	0,87	5,8	A	8	A++	5	219
15+15+25	1,50+1,50+2,50	2,1	5,5	6,35	0,98	5,62	A	8,23	A++	5,5	234
15+15+35	1,50+1,50+3,50	2,2	6,5	7,09	1,24	5,27	A	8,25	A++	6,5	276
15+15+42	1,50+1,50+4,20	2,28	7,2	7,56	1,43	5,05	A	8,22	A++	7,2	307
15+15+50	1,39+1,39+4,63	2,39	7,4	8,04	1,53	4,86	A	8,14	A++	7,4	318
15+15+60	1,33+1,33+5,33	2,52	8	8,55	1,73	4,64	A	8,09	A++	8	346
15+15+71	1,19+1,19+5,62	2,67	8	9,02	1,81	4,42	A	8,04	A++	8,5	370
15+20+20	1,50+2,00+2,00	2,1	5,5	6,35	0,98	5,64	A	8,21	A++	5,5	235



MODELO 4MXM68A

Ud. interiores	Capacidad nominal por unidad interior (kW)	Capacidad total (kW)			Consumo (kW)	COP	Etiqueta	Eficiencia estacional			
		Mín.	Nom.	Máx.				SEER	Etiqueta	Pdesign	CEA*
15+15+15+60	1,23+1,23+1,23+4,91	3,04	8,6	10,88	1,79	4,81	A	4,38	A+	5,8	1854
15+15+20+20	1,84+1,84+2,46+2,46	2,47	8,6	10,44	1,87	4,6	A	4,2	A+	5,8	1931
15+15+20+25	1,72+1,72+2,29+2,87	2,57	8,6	10,54	1,87	4,62	A	4,21	A+	5,8	1926
15+15+20+35	1,52+1,52+2,02+3,54	2,77	8,6	10,64	1,84	4,7	A	4,28	A+	5,8	1895
15+15+20+42	1,40+1,40+1,87+3,93	2,78	8,6	10,65	1,82	4,74	A	4,32	A+	5,8	1877
15+15+20+50	1,29+1,29+1,72+4,30	3,1	8,6	10,71	1,82	4,75	A	4,34	A+	5,8	1871
15+15+20+60	1,17+1,17+1,56+4,69	3,04	8,6	11,07	1,78	4,85	A	4,44	A+	5,8	1829
15+15+25+25	1,61+1,61+2,69+2,69	2,67	8,6	10,55	1,86	4,63	A	4,22	A+	5,8	1921
15+15+25+35	1,43+1,43+2,39+3,34	2,98	8,6	10,65	1,82	4,74	A	4,32	A+	5,8	1878
15+15+25+42	1,33+1,33+2,22+3,72	2,98	8,6	10,65	1,81	4,77	A	4,34	A+	5,8	1869
15+15+25+50	1,23+1,23+2,05+4,10	3,1	8,6	10,9	1,8	4,8	A	4,38	A+	5,8	1852
15+15+35+35	1,29+1,29+3,01+3,01	3,18	8,6	10,75	1,78						

# Tablas de Capacidad



MODELO 4MXM80A

Ud. interiores	Capacidad nominal por unidad interior (kW)	Capacidad total (kW)			Consumo (kW)	EER	Etiqueta	Eficiencia estacional			
		Mín.	Nom.	Máx.				SEER	Etiqueta	Pdesign	CEA*
15+20+25	1,50+2,00+2,50	2,15	6	6,73	1,1	5,46	A	8,2	A++	6	256
15+20+35	1,50+2,00+3,50	2,25	7	7,43	1,36	5,18	A	8,23	A++	7	298
15+20+42	1,50+2,00+4,20	2,35	7,7	7,86	1,62	4,78	A	8,16	A++	7,7	331
15+20+50	1,41+1,88+4,71	2,46	8	8,3	1,72	4,66	A	8,08	A++	8	347
15+20+60	1,26+1,68+5,05	2,58	8	8,77	1,71	4,68	A	8,07	A++	8	347
15+20+71	1,13+1,51+5,36	2,74	8	9,19	1,85	4,32	A	7,98	A++	9	395
15+25+25	1,50+2,50+2,50	2,2	6,5	7,09	1,24	5,26	A	8,21	A++	6,5	278
15+25+35	1,48+2,47+3,45	2,32	7,4	7,74	1,51	4,93	A	8,19	A++	7,4	317
15+25+42	1,46+2,44+4,10	2,42	8	8,15	1,75	4,58	A	8,07	A++	8	356
15+25+50	1,33+2,22+4,44	2,52	8	8,55	1,72	4,66	A	8,08	A++	8	347
15+25+60	1,20+2,00+4,80	2,65	8	8,98	1,81	4,42	A	8,04	A++	8	370
15+25+71	1,08+1,8+5,12	2,8	8	9,34	1,85	4,32	A	7,98	A++	9	395
15+35+35	1,41+3,29+3,29	2,46	8	8,3	1,76	4,56	A	8,05	A++	8	348
15+35+42	1,30+3,04+3,65	2,54	8	8,64	1,75	4,58	A	8,04	A++	8	349
15+35+50	1,20+2,80+4,00	2,65	8	8,98	1,81	4,42	A	8,04	A++	8	370
15+35+60	1,09+2,55+4,36	2,79	8	9,31	1,85	4,33	A	7,98	A++	8	395
15+35+71	0,99+2,31+4,69	2,94	8	9,58	1,83	4,37	A	7,99	A++	9	394
15+42+42	1,21+3,39+3,39	2,64	8	8,94	1,74	4,6	A	8,2	A++	8	423
15+42+50	1,12+3,14+3,74	2,75	8	9,22	1,71	4,7	A	8,11	A++	8	389
15+42+60	1,03+2,87+4,10	2,89	8	9,49	1,69	4,75	A	8,12	A++	8	388
15+42+71	0,94+2,63+4,44	3,04	8	9,69	1,67	4,79	A	8,12	A++	9	388
15+50+50	1,04+3,48+3,48	2,86	8	9,45	1,61	4,98	A	8,12	A++	8	388
15+50+60	0,96+3,20+3,84	3	8	9,64	1,6	5	A	8,12	A++	8	388
15+50+71	0,88+2,94+4,18	3,15	8	9,76	1,59	5,03	A	8,13	A++	9	388
15+60+60	0,89+3,56+3,56	3,13	8	9,75	1,6	5,02	A	8,1	A++	8	388
20+20+20	2,00+2,00+2,00	2,15	6	6,76	1,1	5,46	A	8,2	A++	6	256
20+20+25	2,00+2,00+2,50	2,2	6,5	7,09	1,24	5,26	A	8,21	A++	6,5	278
20+20+35	1,97+1,97+3,45	2,32	7,4	7,76	1,51	4,93	A	8,19	A++	7,4	317
20+20+42	1,95+1,95+4,10	2,42	8	8,17	1,75	4,58	A	8,07	A++	8	356
20+20+50	1,78+1,78+4,44	2,52	8	8,57	1,72	4,66	A	8,04	A++	8	347
20+20+60	1,60+1,60+4,80	2,65	8	9	1,81	4,42	A	8,03	A++	8	371
20+20+71	1,44+1,44+5,12	2,8	8	9,36	1,83	4,37	A	7,99	A++	9	395
20+25+25	2,00+2,50+2,50	2,25	7	7,45	1,36	5,18	A	8,23	A++	7	298
20+25+35	1,85+2,31+3,24	2,39	7,4	8,06	1,5	4,94	A	8,19	A++	7,4	317
20+25+42	1,84+2,30+3,86	2,48	8	8,43	1,75	4,59	A	8,12	A++	8	375
20+25+50	1,68+2,11+4,21	2,58	8	8,79	1,72	4,67	A	8,07	A++	8	347
20+25+60	1,52+1,90+4,57	2,72	8	9,17	1,84	4,36	A	8	A++	8	381
20+25+71	1,38+1,72+4,9	2,87	8	9,49	1,83	4,37	A	8	A++	9	394
20+35+35	1,78+3,11+3,11	2,52	8	8,57	1,74	4,6	A	8,05	A++	8	348
20+35+42	1,65+2,89+3,46	2,61	8	8,87	1,79	4,49	A	8,02	A++	8	371
20+35+50	1,52+2,67+3,81	2,72	8	9,17	1,83	4,38	A	7,99	A++	8	381
20+35+60	1,39+2,43+4,17	2,86	8	9,47	1,83	4,39	A	7,99	A++	8	394
20+35+71	1,27+2,22+4,51	3,01	8	9,28	1,81	4,42	A	8	A++	9	394
20+42+42	1,54+3,23+3,23	2,71	8	9,17	1,8	4,45	A	8	A++	8	381
20+42+50	1,43+3,00+3,57	2,82	8	9,41	1,84	4,37	A	7,98	A++	8	395
20+42+60	1,31+2,75+3,93	2,95	8	9,64	1,81	4,42	A	7,99	A++	8	395
20+42+71	1,2+2,53+4,27	3,11	8	9,79	1,79	4,47	A	8	A++	9	394
20+50+50	1,33+3,33+3,33	2,93	8	9,58	1,74	4,62	A	8,02	A++	8	393
20+50+60	1,23+3,08+3,69	3,06	8	9,73	1,72	4,67	A	8,02	A++	8	393
20+50+71	1,13+2,84+4,03	3,22	8	9,79	1,7	4,71	A	8,03	A++	9	392
20+60+60	1,14+3,43+3,43	3,2	8	9,79	1,71	4,69	A	8,03	A++	8	393
25+25+25	2,47+2,47+2,47	2,32	7,4	7,76	1,5	4,95	A	8,19	A++	7,4	316
25+25+35	2,35+2,35+3,29	2,46	8	8,32	1,74	4,61	A	8,06	A++	8	347
25+25+42	2,17+2,17+3,65	2,54	8	8,66	1,73	4,63	A	8,08	A++	8	347
25+25+50	2,00+2,00+4,00	2,65	8	9	1,81	4,43	A	8,02	A++	8	371
25+25+60	1,82+1,82+4,36	2,79	8	9,33	1,83	4,39	A	8	A++	8	394
25+25+71	1,65+1,65+4,69	2,94	8	9,6	1,81	4,42	A	8,01	A++	9	394
25+35+35	2,11+2,95+2,95	2,58	8	8,51	1,73	4,64	A	8,07	A++	8	347
25+35+42	1,96+2,75+3,29	2,68	8	9,07	1,81	4,44	A	8,03	A++	8	371
25+35+50	1,82+2,55+3,64	2,79	8	9,33	1,81	4,43	A	7,99	A++	8	395
25+35+60	1,67+2,33+4,00	2,93	8	9,58	1,79	4,48	A	8	A++	8	394
25+35+71	1,53+2,14+4,34	3,08	8	9,28	1,77	4,52	A	8	A++	9	394
25+42+42	1,83+3,08+3,08	2,78	8	9,2	1,87	4,3	A	7,96	A++	8	396
25+42+50	1,71+2,87+3,42	2,89	8	9,54	1,82	4,4	A	7,94	A++	8	397
25+42+60	1,57+2,65+3,78	3,02	8	9,72	1,8	4,45	A	7,94	A++	8	397
25+42+71	1,45+2,43+4,12	3,17	8	9,82	1,78	4,49	A	7,95	A++	9	396
25+50+50	1,60+3,20+3,20	3	8	9,66	1,73	4,64	A	8,03	A++	8	393
25+50+60	1,48+2,96+3,56	3,13	8	9,77	1,71	4,69	A	8,03	A++	8	392
25+50+71	1,38+3,31+3,31	3,27	8	9,79	1,7	4,71	A	8,04	A++	8	392
35+35+35	2,67+2,67+2,67	2,72	8	8,84	1,79	4,47	A	8	A++	8	381
35+35+42	2,50+2,50+3,00	2,82	8	9,48	1,86	4,32	A	7,93	A++	8	397
35+35+50	2,33+2,33+3,33	2,93	8	9,54	1,81	4,42	A	7,91	A++	8	398
35+35+60	2,15+2,15+3,69	3,06	8	9,29	1,79	4,47	A	7,92	A++	8	398
35+35+71	1,99+1,99+4,03	3,22	8	9,79	1,77	4,52	A	7,93	A++	9	398
35+42+42	2,35+2,82+2,82	2,91	8	9,36	1,85	4,34	A	7,94	A++	8	397
35+42+50	2,20+2,65+3,15	3,02	8	9,55	1,81	4,44	A	7,92	A++	8	398
35+42+60	2,04+2,45+3,50	3,16	8	9,78	1,79	4,49	A	7,92	A++	8	398
35+50+50	2,07+2,96+2,96	3,13	8	9,74	1,71	4,68	A	8,04	A++	8	392
35+50+60	1,93+2,70+3,31	3,27	8	9,79	1,7	4,73	A	8,04	A++	8	392
42+42+42	2,67+2,67+2,67	3,01	8	9,37	1,84	4,36	A	7,94	A++	8	397
42+42+50	2,51+2,51+2,99	3,12	8	9,56	1,8	4,46	A	7,92	A++	8	398
42+42+60	2,33+2,33+3,33	3,26	8	9,79	1,78	4,51	A	7,93	A++	8	398
42+50+50	2,37+2,82+2,82	3,23	8	9,75	1,79	4,48	A	7,92	A++	8	398
15+15+15+15	1,50+1,50+1,50+1,50	2,15	6	6,73	1,08	5,58	A	8,39	A++	6	251
15+15+15+20	1,50+1,50+1,50+2,00	2,2	6,5	7,09	1,21	5,41	A	8,46	A++	6,5	269
15+15+15+25	1,50+1,50+1,50+2,50	2,25	7	7,43	1,34	5,24	A	8,55	A+++	7	287
15+15+15+35	1,39+1,39+1,39+3,24	2,39	7,4	8,04	1,62	4,59	A	8,33	A++	7,4	311
15+15+15+42	1,38+1,38+1,38+3,86	2,48	8	8,4	1,99	4,02	A	8,1	A++	8	376
15+15+15+50	1,26+1,26+1,26+4,21	2,58	8	8,77	1,95	4,12	A	8,03	A++	8	349
15+15+15+60	1,14+1,14+1,14+4,57	2,72	8	9,15	2,21	3,62	A	7,81	A++	8	390
15+15+15+71	1,03+1,03+1,03+4,9	2,87	8	9,47	2,18	3,67	A	7,85	A++	9	401
15+15+20+20	1,50+1,50+2,00+2,00	2,25	7	7,43	1,34	5,24	A	8,55	A+++	7	287
15+15+20+25	1,48+1,48+1,97+2,47	2,32	7,4	7,74	1,62	4,57	A	8,32	A++	7,4	311
15+15+20+35	1,41+1,41+1,88+3,29	2,46	8	8,3	1,99	4,02	A	8,04	A++	8	349
15+15+20+42	1,30+1,30+1,74+3,65	2,54	8	8,64	1,98	4,04	A	8,04	A++	8	349
15+15+20+50	1,20+1,20+1,60+4,00	2,65	8	8,98	2,15	3,72	A	7,86	A++	8	379
15+15+20+60	1,09+1,09+1,45+4,36	2,79	8	9,31	2,18	3,67	A	7,85	A++	8	401
15+15+20+71	0,99+0,99+1,32+4,69	2,94	8	9,58	2,15	3,72	A	7,87	A++	9	401

1. Refrigeración: temperatura interior 27°CBS; 19°CBS; temperatura exterior 35°CBS.  
2. Calefacción: temperatura interior 20°CBS; temperatura exterior 7°CBS, 6°CBS.



MODELO 4MXM80A

Ud. interiores	Capacidad nominal por unidad interior (kW)	Capacidad total (kW)			Consumo (kW)	COP	Etiqueta	Eficiencia estacional			
		Mín.	Nom.	Máx.				SCOP	Etiqueta	Pdesign	CEA*
15+20+25	1,83+2,43+3,04	2,23	7,3	8,75	1,68	4,37	A	3,96	A	4,57	1615
15+20+35	1,82+2,43+4,25	2,52	8,5	9,39	2,06	4,14	A	3,94	A	5,27	1869
15+20+42	1,75+2,34+4,91	2,71	9	10,08	2,22	4,06	A	3,96	A	5,27	1863
15+20+50	1,69+2,26+5,65	2,94	9,6	10,39	2,34	4,12	A				

## Doméstico

## MODELO 4MXM80A



Ud. interiores	Capacidad nominal por unidad interior (kW)	Capacidad total (kW)			Consumo (kW)	EER	Etiqueta	Eficiencia estacional			
		Mín.	Nom.	Máx.				SEER	Etiqueta	Pdesign	CEA*
15+15+25+25	1,39+1,39+2,31+2,31	2,39	7,4	8,04	1,62	4,57	A	8,32	A++	7,4	311
15+15+25+35	1,33+1,33+2,22+3,11	2,52	8	8,55	1,98	4,04	A	8,05	A++	8	348
15+15+25+42	1,24+1,24+2,06+3,46	2,61	8	8,85	2,18	3,68	A	7,84	A++	8	380
15+15+25+50	1,14+1,14+1,90+3,81	2,72	8	9,15	2,2	3,64	A	7,82	A++	8	390
15+15+25+60	1,04+1,04+1,74+4,17	2,86	8	9,45	2,22	3,61	A	7,81	A++	8	404
15+15+25+71	0,95+0,95+1,59+4,51	3,01	8	9,66	2,19	3,65	A	7,82	A++	9	403
15+15+35+35	1,20+1,20+2,80+2,80	2,65	8	8,98	2,18	3,68	A	7,84	A++	8	380
15+15+35+42	1,12+1,12+2,62+3,14	2,75	8	9,22	2,26	3,55	A	7,79	A++	8	405
15+15+35+50	1,04+1,04+2,43+3,48	2,86	8	9,45	2,2	3,65	A	7,78	A++	8	405
15+15+35+60	0,96+0,96+2,24+3,84	3	8	9,64	2,17	3,7	A	7,8	A++	8	404
15+15+35+71	0,88+0,88+2,06+4,18	3,15	8	9,76	2,14	3,74	A	7,82	A++	9	403
15+15+42+42	1,05+1,05+2,95+2,95	2,84	8	9,41	2,25	3,57	A	7,79	A++	8	404
15+15+42+50	0,98+0,98+2,75+3,28	2,95	8	9,59	2,18	3,67	A	7,79	A++	8	405
15+15+42+60	0,91+0,91+2,55+3,64	3,09	8	9,73	2,15	3,72	A	7,81	A++	8	404
15+15+42+71	0,84+0,84+2,35+3,97	3,24	8	9,77	2,13	3,76	A	7,82	A++	9	403
15+15+50+50	0,92+0,92+3,08+3,08	3,06	8	9,71	2,05	3,92	A	7,84	A++	8	402
15+15+50+60	0,86+0,86+2,86+3,43	3,2	8	9,77	2,02	3,97	A	7,85	A++	8	401
15+20+20+20	1,48+1,97+1,97+1,97	2,32	7,4	7,74	1,62	4,57	A	8,32	A++	7,4	311
15+20+20+25	1,39+1,85+1,85+2,31	2,39	7,4	8,04	1,62	4,59	A	8,18	A++	7,4	317
15+20+20+35	1,33+1,78+1,78+3,11	2,52	8	8,55	1,98	4,04	A	8,05	A++	8	348
15+20+20+42	1,24+1,65+1,65+3,46	2,61	8	8,85	2,18	3,68	A	7,84	A++	8	380
15+20+20+50	1,14+1,52+1,52+3,81	2,72	8	9,15	2,21	3,62	A	7,81	A++	8	390
15+20+20+60	1,04+1,39+1,39+4,17	2,86	8	9,45	2,22	3,61	A	7,81	A++	8	404
15+20+20+71	0,95+1,27+1,27+4,51	3,01	8	9,66	2,19	3,65	A	7,82	A++	9	403
15+20+25+25	1,41+1,88+2,35+2,35	2,46	8	8,3	2	4	A	8,01	A++	8	350
15+20+25+35	1,26+1,68+2,11+2,95	2,58	8	8,77	1,98	4,04	A	8,03	A++	8	349
15+20+25+42	1,18+1,57+1,96+3,29	2,68	8	9,05	2,17	3,7	A	7,83	A++	8	380
15+20+25+50	1,09+1,45+1,82+3,64	2,79	8	9,31	2,23	3,59	A	7,79	A++	8	404
15+20+25+60	1,00+1,33+1,67+4,00	2,93	8	9,56	2,2	3,64	A	7,81	A++	8	404
15+20+25+71	0,92+1,22+1,53+4,34	3,08	8	9,72	2,17	3,69	A	7,83	A++	9	403
15+20+35+35	1,14+1,52+2,67+2,67	2,72	8	9,15	2,21	3,62	A	7,81	A++	8	390
15+20+35+42	1,07+1,43+2,50+3,00	2,82	8	9,36	2,25	3,57	A	7,79	A++	8	404
15+20+35+50	1,00+1,33+2,33+3,33	2,93	8	9,56	2,18	3,67	A	7,79	A++	8	405
15+20+35+60	0,92+1,23+2,15+3,69	3,06	8	9,71	2,15	3,72	A	7,81	A++	8	404
15+20+35+71	0,85+1,13+1,99+4,03	3,22	8	9,77	2,13	3,76	A	7,82	A++	9	402
15+20+42+42	1,01+1,34+2,82+2,82	2,91	8	9,54	2,23	3,59	A	7,8	A++	8	404
15+20+42+50	0,94+1,26+2,65+3,15	3,02	8	9,67	2,17	3,69	A	7,8	A++	8	404
15+20+42+60	0,88+1,17+2,45+3,50	3,16	8	9,76	2,14	3,74	A	7,81	A++	8	403
15+20+42+71	0,81+1,09+2,27+3,81	3,13	8	9,75	2,06	3,89	A	7,84	A++	8	402
15+20+50+50	0,89+1,19+2,96+2,96	3,13	8	9,75	2,03	3,94	A	7,85	A++	8	401
15+20+50+60	0,83+1,10+2,76+3,31	3,27	8	9,77	2,03	3,94	A	7,85	A++	8	401
15+25+25+25	1,33+2,22+2,22+2,22	2,52	8	8,55	1,98	4,04	A	8,03	A++	8	349
15+25+25+35	1,20+2,00+2,00+2,80	2,65	8	8,98	2,17	3,7	A	7,83	A++	8	380
15+25+25+42	1,12+1,87+1,87+3,14	2,75	8	9,22	2,23	3,59	A	7,8	A++	8	404
15+25+25+50	1,04+1,74+1,74+3,48	2,86	8	9,45	2,17	3,69	A	7,8	A++	8	404
15+25+25+60	0,96+1,60+1,60+3,84	3	8	9,64	2,14	3,74	A	7,81	A++	8	403
15+25+25+71	0,88+1,47+1,47+4,18	3,15	8	9,76	2,12	3,77	A	7,83	A++	9	403
15+25+35+35	1,09+1,82+2,55+2,55	2,79	8	9,31	2,15	3,72	A	7,87	A++	8	400
15+25+35+42	1,03+1,71+2,39+2,87	2,89	8	9,49	2,14	3,74	A	7,88	A++	8	400
15+25+35+50	0,96+1,60+2,24+3,20	3	8	9,64	2,09	3,84	A	7,87	A++	8	400
15+25+35+60	0,89+1,48+2,07+3,56	3,13	8	9,75	2,06	3,89	A	7,89	A++	8	400
15+25+42+42	0,97+1,61+2,71+2,71	2,98	8	9,63	2,13	3,76	A	7,88	A++	8	400
15+25+42+50	0,91+1,52+2,55+3,03	3,09	8	9,73	2,08	3,86	A	7,88	A++	8	400
15+25+42+60	0,85+1,41+2,37+3,38	3,23	8	9,77	2,05	3,91	A	7,89	A++	8	399
15+25+50+50	0,86+1,43+2,86+2,86	3,2	8	9,77	2,07	3,88	A	7,88	A++	8	400
15+35+35+35	1,00+2,33+2,33+2,33	2,93	8	9,56	2,14	3,74	A	7,87	A++	8	401
15+35+35+42	0,94+2,20+2,20+2,65	3,02	8	9,67	2,13	3,76	A	7,87	A++	8	400
15+35+35+50	0,89+2,07+2,07+2,96	3,13	8	9,75	2,08	3,86	A	7,86	A++	8	401
15+35+35+60	0,83+1,93+1,93+3,31	3,27	8	9,77	2,05	3,91	A	7,88	A++	8	400
15+35+42+42	0,90+2,09+2,51+2,51	3,12	8	9,74	2,12	3,78	A	7,88	A++	8	400
15+35+42+50	0,85+1,97+2,37+2,82	3,23	8	9,77	2,07	3,88	A	7,87	A++	8	400
15+42+42+42	0,85+2,38+2,38+2,38	3,22	8	9,77	2,11	3,8	A	7,88	A++	8	400
20+20+20+20	1,85+1,85+1,85+1,85	2,39	7,4	8,06	1,62	4,57	A	8,32	A++	7,4	311
20+20+20+25	1,88+1,88+1,88+2,35	2,46	8	8,32	1,95	4,12	A	8,09	A++	8	346
20+20+20+35	1,68+1,68+1,68+2,95	2,58	8	8,79	1,94	4,14	A	8,09	A++	8	346
20+20+20+42	1,57+1,57+1,57+3,29	2,68	8	9,07	2,26	3,54	A	7,69	A++	8	387
20+20+20+50	1,45+1,45+1,45+3,64	2,79	8	9,33	2,3	3,49	A	7,62	A++	8	413
20+20+20+60	1,33+1,33+1,33+4,00	2,93	8	9,58	2,26	3,54	A	7,65	A++	8	412
20+20+20+71	1,22+1,22+1,22+4,34	3,08	8	9,74	2,2	3,64	A	7,71	A++	9	409
20+20+25+25	1,73+1,73+2,17+2,17	2,52	7,8	8,57	1,76	4,43	A	8,2	A++	7,8	333
20+20+25+35	1,60+1,60+2,00+2,80	2,65	8	9	2,21	3,62	A	7,74	A++	8	385
20+20+25+42	1,50+1,50+1,87+3,14	2,75	8	9,24	2,31	3,47	A	7,68	A++	8	410
20+20+25+50	1,39+1,39+1,74+3,48	2,86	8	9,47	2,25	3,57	A	7,68	A++	8	411
20+20+25+60	1,28+1,28+1,60+3,84	3	8	9,66	2,21	3,62	A	7,69	A++	8	410
20+20+25+71	1,18+1,18+1,47+4,18	3,15	8	9,78	2,18	3,67	A	7,71	A++	9	409
20+20+35+35	1,45+1,45+2,55+2,55	2,79	8	9,14	2,3	3,49	A	7,74	A++	8	407
20+20+35+42	1,37+1,37+2,39+2,87	2,89	8	9,51	2,28	3,51	A	7,74	A++	8	407
20+20+35+50	1,28+1,28+2,24+3,20	3	8	9,66	2,22	3,61	A	7,76	A++	8	407
20+20+35+60	1,19+1,19+2,07+3,56	3,13	8	9,77	2,19	3,66	A	7,74	A++	8	406
20+20+42+42	1,29+1,29+2,71+2,71	2,98	8	9,65	2,27	3,53	A	7,75	A++	8	407
20+20+42+50	1,21+1,21+2,55+3,03	3,09	8	9,75	2,21	3,63	A	7,75	A++	8	407
20+20+42+60	1,13+1,13+2,37+3,38	3,23	8	9,79	2,18	3,68	A	7,76	A++	8	406
20+20+50+50	1,14+1,14+2,86+2,86	3,2	8	9,79	2,2	3,65	A	7,75	A++	8	407
20+25+25+25	1,68+2,11+2,11+2,11	2,58	8	8,79	1,83	4,39	A	8,21	A++	8	341
20+25+25+35	1,52+1,90+1,90+2,6	2,72	8	9,17	2,21	3,62	A	7,75	A++	8	393
20+25+25+42	1,43+1,79+1,79+3,00	2,82	8	9,38	2,24	3,58	A	7,75	A++	8	407
20+25+25+50	1,33+1,67+1,67+3,33	2,93	8	9,58	2,18	3,68	A	7,74	A++	8	407
20+25+25+60	1,23+1,54+1,54+3,69	3,06	8	9,73	2,15	3,73	A	7,76	A++	8	406
20+25+25+71	1,13+1,42+1,42+4,03	3,22	8	9,79	2,12	3,77	A	7,77	A++	9	405
20+25+35+35	1,39+1,74+2,43+2,43	2,86	8	9,32	2,2	3,64	A	7,78	A++	8	405
20+25+35+42	1,31+1,64+2,30+2,75	2,95	8	9,66	2,19	3,66	A	7,79	A++	8	405
20+25+35+50	1,23+1,54+2,15+3,08	3,06	8	9,73	2,13	3,76	A	7,78	A++	8	405
20+25+35+60	1,14+1,43+2,00+3,43	3,2	8	9,79	2,1	3,81	A	7,79	A++	8	404

## MODELO 4MXM80A



Ud. interiores	Capacidad nominal por unidad interior (kW)	Capacidad total (kW)			Consumo (kW)	COP	Etiqueta	Eficiencia estacional			
		Mín.	Nom.	Máx.				SCOP	Etiqueta	Pdesign	CEA*
15+15+25+25	1,80+1,80+3,00+3,00	2,79	9,6	10,58	2,21	4,35	A	4,17	A+	6,23	2089
15+15+25+35	1,60+1,60+2,67+3,73	3,07	9,6	11,15	2,22	4,33	A	4,2	A+	6,23	2074
15+15+25+42	1,48+1,48+2,47+4,16	3,26	9,6	11,16	2,21</						

# Tablas de Capacidad

4x1

MODELO 4MXM80A

Ud. interiores	Capacidad nominal por unidad interior (kW)	Capacidad total (kW)			Consumo (kW)	EER	Etiqueta	Eficiencia estacional			
		Mín.	Nom.	Máx.				SEER	Etiqueta	Pdesign	CEA*
20+25+42+42	1,24+1,55+2,60+2,60	3,05	8	9,72	2,18	3,68	A	7,79	A++	8	405
20+25+42+50	1,17+1,46+2,45+2,92	3,16	8	9,78	2,12	3,78	A	7,79	A++	8	405
20+25+50+50	1,10+1,38+2,76+2,76	3,27	8	9,79	2,11	3,8	A	7,79	A++	8	404
20+35+35+35	1,28+2,24+2,24+2,24	3	8	9,41	2,18	3,68	A	7,81	A++	8	404
20+35+35+42	1,21+2,12+2,12+2,55	3,09	8	9,75	2,17	3,7	A	7,81	A++	8	404
20+35+35+50	1,14+2,00+2,00+2,86	3,2	8	9,79	2,11	3,8	A	7,8	A++	8	404
20+35+42+42	1,15+2,01+2,42+2,42	3,19	8	9,79	2,15	3,72	A	7,82	A++	8	403
25+25+25+25	2,00+2,00+2,00+2,00	2,65	8	9	2,17	3,7	A	7,78	A++	8	382
25+25+25+35	1,82+1,82+1,82+2,55	2,79	8	9,16	2,23	3,6	A	7,76	A++	8	406
25+25+25+42	1,71+1,71+1,71+2,80	2,89	8	9,51	2,21	3,62	A	7,76	A++	8	406
25+25+25+50	1,60+1,60+1,60+3,20	3	8	9,66	2,15	3,72	A	7,76	A++	8	406
25+25+25+60	1,48+1,48+1,48+3,56	3,13	8	9,77	2,13	3,77	A	7,77	A++	8	405
25+25+35+35	1,67+1,67+2,33+2,33	2,93	8	9,28	2,21	3,62	A	7,77	A++	8	406
25+25+35+42	1,57+1,57+2,20+2,65	3,02	8	9,69	2,2	3,64	A	7,77	A++	8	406
25+25+35+50	1,48+1,48+2,07+2,96	3,13	8	9,77	2,14	3,74	A	7,76	A++	8	406
25+25+35+60	1,38+1,38+1,93+3,31	3,27	8	9,79	2,12	3,79	A	7,78	A++	8	405
25+25+42+42	1,49+1,49+2,51+2,51	3,12	8	9,76	2,19	3,66	A	7,78	A++	8	405
25+25+42+50	1,41+1,41+2,37+2,82	3,23	8	9,79	2,13	3,76	A	7,77	A++	8	406
25+35+35+35	1,54+2,15+2,15+2,15	3,06	8	9,54	2,2	3,64	A	7,79	A++	8	405
25+35+35+42	1,46+2,04+2,04+2,45	3,16	8	9,78	2,19	3,66	A	7,79	A++	8	404
25+35+35+50	1,38+1,93+1,93+2,76	3,27	8	9,79	2,13	3,76	A	7,79	A++	8	405
25+35+42+42	1,39+1,94+2,33+2,33	3,26	8	9,79	2,18	3,68	A	7,8	A++	8	404
35+35+35+35	2,00+2,00+2,00+2,00	3,2	8	9,79	2,19	3,66	A	7,8	A++	8	404

5x1

MODELO 5MXM90A

Ud. interiores	Capacidad nominal por unidad interior (kW)	Capacidad total (kW)			Consumo (kW)	EER	Etiqueta	Eficiencia estacional			
		Mín.	Nom.	Máx.				SEER	Etiqueta	Pdesign	CEA*
15+15	1,50+1,50	2,01	3	4,11	0,51	5,92	A	7,08	A++	3	149
15+20	1,50+2,00	2,03	3,5	4,59	0,63	5,62	A	7,22	A++	3,5	170
15+25	1,50+2,50	2,09	4	5,06	0,76	5,32	A	7,31	A++	4	192
15+35	1,50+3,50	2,2	5	5,94	1,03	4,87	A	7,45	A++	5	235
15+42	1,50+4,20	2,27	5,7	6,5	1,28	4,47	A	7,45	A++	5,7	268
15+50	1,50+5,00	2,36	6,5	7,11	1,53	4,27	A	7,51	A++	6,5	303
15+60	1,50+6,00	2,48	7,5	7,79	1,89	3,97	A	7,45	A++	7,5	352
15+71	1,5+7,1	2,64	8,6	8,62	2,28	3,77	A	7,43	A++	8,6	406
20+20	2,00+2,00	2,09	4	5,41	0,75	5,34	A	7,3	A++	4	192
20+25	2,00+2,50	2,14	4,5	5,84	0,91	4,99	A	7,35	A++	4,5	215
20+35	2,00+3,50	2,25	5,5	6,49	1,18	4,67	A	7,49	A++	5,5	257
20+42	2,00+4,20	2,33	6,2	6,89	1,43	4,35	A	7,5	A++	6,2	290
20+50	2,00+5,00	2,42	7	7,46	1,66	4,22	A	7,52	A++	7	326
20+60	1,88+5,63	2,55	7,5	8,12	1,85	4,05	A	7,48	A++	7,5	351
20+71	1,76+6,24	2,71	8	8,64	2	4,00	A	7,46	A++	8	374
25+25	2,50+2,50	2,2	5	6,32	1,02	4,92	A	7,46	A++	5	235
25+35	2,50+3,50	2,31	6	6,73	1,4	4,31	A	7,48	A++	6	281
25+42	2,50+4,20	2,39	6,7	7,25	1,58	4,26	A	7,55	A++	6,7	311
25+50	2,50+5,00	2,48	7,5	7,79	1,85	4,05	A	7,46	A++	7,5	352
25+60	2,35+5,65	2,63	8	8,42	2	4,01	A	7,49	A++	8	374
25+71	2,21+6,29	2,79	8,5	8,64	2,17	3,92	A	7,47	A++	8,5	398
35+35	3,50+3,50	2,42	7	7,46	1,66	4,22	A	7,53	A++	7	326
35+42	3,50+4,20	2,51	7,7	7,81	1,92	4,02	A	7,48	A++	7,7	360
35+50	3,29+4,71	2,63	8	8,14	1,99	4,03	A	7,46	A++	8	375
35+60	2,95+5,05	2,77	8	8,62	1,96	4,08	A	7,47	A++	8	375
35+71	2,97+6,03	2,93	9	9,15	2,41	3,73	A	7,35	A++	9	429
42+42	4,00+4,00	2,61	8	8,13	2,07	3,87	A	7,42	A++	8	377
42+50	3,65+4,35	2,73	8	8,49	2,02	3,97	A	7,41	A++	8	378
42+60	3,50+5,00	2,88	8,5	8,63	2,21	3,85	A	7,38	A++	8,5	404
42+71	3,35+5,65	3,04	9	9,18	2,41	3,73	A	7,35	A++	9	429
50+50	4,25+4,25	2,85	8,5	8,92	2,1	4,05	A	7,49	A++	8,5	397
50+60	4,09+4,91	2,99	9	9,16	2,2	4,1	A	7,54	A++	9	418
50+71	3,72+5,28	3,16	9	9,06	2,17	4,15	A	7,55	A++	9	417
60+60	4,50+4,50	3,14	9	9,46	2,19	4,12	A	7,55	A++	9	418
60+71	4,12+4,88	3,3	9	9,48	2,16	4,17	A	7,56	A++	9	417
71+71	4,5+4,5	3,46	9	9,5	2,16	4,17	A	7,56	A++	9	417
15+15+15	1,50+1,50+1,50	2,14	4,5	5,51	0,83	5,42	A	8,03	A++	4,5	197
15+15+20	1,50+1,50+2,00	2,2	5	5,94	0,96	5,24	A	8,1	A++	5	217
15+15+25	1,50+1,50+2,50	2,25	5,5	6,34	1,09	5,06	A	8,32	A++	5,5	232
15+15+35	1,50+1,50+3,50	2,36	6,5	7,11	1,38	4,71	A	8,33	A++	6,5	273
15+15+42	1,50+1,50+4,20	2,44	7,2	7,6	1,61	4,49	A	8,29	A++	7,2	304
15+15+50	1,41+1,41+4,69	2,55	7,5	8,12	1,75	4,3	A	8,22	A++	7,5	320
15+15+60	1,33+1,33+5,33	2,7	8	8,7	1,96	4,08	A	8,16	A++	8	344
15+15+71	1,26+1,26+5,98	2,86	8,5	9,25	2,2	3,86	A	8,09	A++	8,5	368
15+20+20	1,50+2,00+2,00	2,25	5,5	6,34	1,09	5,08	A	8,3	A++	5,5	232
15+20+25	1,50+2,00+2,50	2,31	6	6,73	1,23	4,9	A	8,3	A++	6	253
15+20+35	1,50+2,00+3,50	2,42	7	7,46	1,52	4,62	A	8,32	A++	7	295
15+20+42	1,50+2,00+4,20	2,51	7,7	7,93	1,83	4,22	A	8,23	A++	7,7	328
15+20+50	1,41+1,88+4,71	2,63	8	8,42	1,95	4,1	A	8,14	A++	8	344
15+20+60	1,26+1,68+5,05	2,73	8	8,96	1,94	4,12	A	8,14	A++	8	344
15+20+71	1,27+1,7+6,03	2,93	9	9,3	2,39	3,77	A	8,03	A++	9	392
15+25+25	1,50+2,50+2,50	2,36	6,5	7,11	1,39	4,7	A	8,3	A++	6,5	275
15+25+35	1,50+2,50+3,50	2,48	7,5	7,79	1,72	4,37	A	8,28	A++	7,5	317
15+25+42	1,46+2,44+4,10	2,58	8	8,24	1,99	4,02	A	8,11	A++	8	345
15+25+50	1,33+2,22+4,44	2,7	8	8,7	1,95	4,1	A	8,14	A++	8	344
15+25+60	1,28+2,13+5,10	2,85	8,5	9,21	2,2	3,86	A	8,09	A++	8,5	368
15+25+71	1,22+2,03+5,76	3,01	9	9,49	2,39	3,77	A	8,03	A++	9	392
15+35+35	1,41+3,29+3,29	2,63	8	8,42	2	4	A	8,11	A++	8	346
15+35+42	1,30+3,04+3,65	2,73	8	8,65	1,99	4,02	A	8,1	A++	8	346
15+35+50	1,28+2,98+4,25	2,85	8,5	8,83	2,2	3,86	A	8,09	A++	8,5	368
15+35+60	1,23+2,86+4,91	2,99	9	9,29	2,39	3,77	A	8,03	A++	9	392
15+35+71	1,12+2,6+5,28	3,16	9	9,5	2,36	3,81	A	8,05	A++	9	392
15+42+42	1,50+4,20+4,20	2,83	9,9	8,66	2,45	4,04	A	8,26	A++	9,9	419

1. Refrigeración: temperatura interior 27°CBS, 19°CBS; temperatura exterior 35°CBS.  
2. Calefacción: temperatura interior 20°CBS; temperatura exterior 7°CBS, 6°CBS.

4x1

MODELO 4MXM80A

Ud. interiores	Capacidad nominal por unidad interior (kW)	Capacidad total (kW)			Consumo (kW)	COP	Etiqueta	Eficiencia estacional			
		Mín.	Nom.	Máx.				SEER	Etiqueta	Pdesign	CEA*
20+25+42+42	1,49+1,86+3,13+3,13	4,15	9,6	11,18	2,23	4,32	A	4,69	A++	6,23	1857
20+25+42+50	1,40+1,75+2,94+3,50	4,37	9,6	11,3	2,15	4,48	A	4,77	A++	6,23	1828
20+25+50+50	1,32+1,66+3,31+3,31	4,59	9,6	11,44	2,12	4,53	A	4,79	A++	6,23	1821
20+35+35+35	1,54+2,69+2,69+2,69	4,04	9,6	11,17	2,11	4,55	A	4,66	A++	6,23	1869
20+35+35+42	1,45+2,55+2,55+3,05	4,23	9,6	11,18	2,25	4,28	A	4,68	A++	6,23	1862
20+35+35+50	1,37+2,40+2,40+3,43	4,45	9,6	11,3	2,16	4,45	A	4,76	A++	6,23	1833
20+35+42+42	1,38+2,42+2,90+2,90	4,43	9,6	11,18	2,23	4,32	A	4,7	A++	6,23	1855
25+25+25+25	2,40+2,40+2,40+2,40	3,35	9,6	11,14	2,22	4,33	A	4,62	A++	6,23	1884
25+25+25+35	2,18+2,18+2,18+3,05	3,62	9,6	11,15	2,26	4,25	A	4,66	A++	6,23	1871
25+25+25+42	2,05+2,05+2,05+3,45	3,81	9,6	11,16	2,25	4,28	A	4,68	A++	6,23	1864
25+25+25+50	1,92+1,92+1,92+3,84	4,04	9,6	11,29	2,16	4,45	A	4,75	A++	6,23	1835
25+25+25+60	1,78+1,78+1,78+4,27	4,31	9,6	11,53	2,06	4,67	A	4,79	A++	6,23	1821
25+25+35+35	2,00+2,00+2,80+2,80	3,9	9,6	11,16	2,25						



Doméstico



MODELO 5MXM90A

Ud. interiores	Capacidad nominal por unidad interior (kW)	Capacidad total (kW)			Consumo (kW)	EER	Etiqueta	Eficiencia estacional			
		Mín.	Nom.	Máx.				SEER	Etiqueta	Pdesign	CEA*
15+42+50	1,26+3,53+4,21	2,95	9	8,84	2,18	4,14	A	8,18	A++	9	385
15+42+60	1,15+3,23+4,62	3,1	9	9,49	2,15	4,19	A	8,19	A++	9	385
15+42+71	1,05+2,95+4,99	3,26	9	9,51	2,13	4,23	A	8,2	A++	9	384
15+50+50	1,17+3,91+3,91	3,07	9	9,2	2,04	4,42	A	8,21	A++	9	384
15+50+60	1,08+3,60+4,32	3,21	9	9,66	2,03	4,44	A	8,22	A++	9	384
15+50+71	0,99+3,31+4,7	3,38	9	9,68	2,01	4,48	A	8,22	A++	9	383
15+60+60	1,00+4,00+4,00	3,36	9	10,13	2,02	4,46	A	8,22	A++	9	383
15+60+71	1,19+3,58+4,23	3,51	9	10,15	2	4,50	A	8,23	A++	9	383
20+20+20	2,00+2,00+2,00	2,31	6	6,76	1,23	4,9	A	8,3	A++	6	253
20+20+25	2,00+2,00+2,50	2,36	6,5	7,11	1,39	4,7	A	8,3	A++	6,5	275
20+20+35	2,00+2,00+3,50	2,48	7,5	7,79	1,72	4,37	A	8,28	A++	7,5	317
20+20+42	2,00+2,00+4,20	2,58	8,2	8,24	2,04	4,02	A	8,13	A++	8,2	353
20+20+50	1,78+1,78+4,44	2,7	8	8,7	1,95	4,1	A	8,14	A++	8	344
20+20+60	1,70+1,70+5,10	2,85	8,5	9,21	2,2	3,86	A	8,08	A++	8,5	368
20+20+71	1,62+1,62+5,76	3,01	9	9,49	2,36	3,81	A	8,04	A++	9	392
20+25+25	2,00+2,50+2,50	2,42	7	7,46	1,52	4,62	A	8,32	A++	7	295
20+25+35	1,88+2,34+3,28	2,55	7,5	8,12	1,72	4,38	A	8,28	A++	7,5	317
20+25+42	1,84+2,30+3,86	2,66	8	8,53	1,99	4,03	A	8,11	A++	8	345
20+25+50	1,68+2,11+4,21	2,77	8	8,82	1,95	4,11	A	8,14	A++	8	344
20+25+60	1,66+2,07+4,97	2,92	8,7	9,28	2,29	3,8	A	8,05	A++	8,7	378
20+25+71	1,55+1,94+5,51	3,08	9	9,49	2,35	3,83	A	8,05	A++	9	392
20+35+35	1,78+3,11+3,11	2,7	8	8,64	1,98	4,04	A	8,12	A++	8	345
20+35+42	1,75+3,07+3,68	2,8	8,5	8,65	2,17	3,93	A	8,07	A++	8,5	369
20+35+50	1,66+2,90+4,14	2,92	8,7	8,83	2,28	3,82	A	8,04	A++	8,7	379
20+35+60	1,57+2,74+4,70	3,07	9	9,48	2,35	3,83	A	8,05	A++	9	392
20+35+71	1,43+2,55+5,07	3,23	9	9,5	2,32	3,88	A	8,06	A++	9	391
20+42+42	1,67+3,51+3,51	2,91	8,7	8,66	2,24	3,89	A	8,06	A++	8,7	378
20+42+50	1,61+3,38+4,02	3,02	9	9,02	2,36	3,81	A	8,03	A++	9	392
20+42+60	1,48+3,10+4,43	3,17	9	9,49	2,33	3,86	A	8,05	A++	9	392
20+42+71	1,35+2,84+4,8	3,33	9	9,51	2,3	3,91	A	8,06	A++	9	391
20+50+50	1,50+3,75+3,75	3,14	9	9,2	2,22	4,06	A	8,09	A++	9	390
20+50+60	1,38+3,46+4,15	3,29	9	9,66	2,19	4,11	A	8,1	A++	9	389
20+50+71	1,28+3,19+4,53	3,45	9	9,68	2,17	4,15	A	8,11	A++	9	388
20+60+60	1,29+3,86+3,86	3,43	9	10,13	2,18	4,13	A	8,11	A++	9	389
20+60+71	1,19+3,58+4,23	3,59	9	10,61	2,16	4,17	A	8,12	A++	9	388
25+25+25	2,50+2,50+2,50	2,48	7,5	7,79	1,71	4,39	A	8,28	A++	7,5	317
25+25+35	2,35+2,35+3,29	2,63	8	8,42	1,98	4,05	A	8,13	A++	8	345
25+25+42	2,17+2,17+3,65	2,73	8	8,64	1,97	4,07	A	8,14	A++	8	344
25+25+50	2,13+2,13+4,25	2,85	8,5	8,82	2,2	3,87	A	8,07	A++	8,5	369
25+25+60	2,05+2,05+4,91	2,99	9	9,28	2,35	3,83	A	8,05	A++	9	391
25+25+71	1,86+1,86+5,28	3,16	9	9,49	2,32	3,88	A	8,07	A++	9	391
25+35+35	2,11+2,95+2,95	2,77	8	8,64	1,96	4,08	A	8,14	A++	8	344
25+35+42	2,08+2,92+3,50	2,88	8,5	8,65	2,19	3,88	A	8,09	A++	8,5	368
25+35+50	2,05+2,86+4,09	2,99	9	8,83	2,33	3,87	A	8,05	A++	9	392
25+35+60	1,88+2,63+4,50	3,14	9	9,48	2,3	3,92	A	8,06	A++	9	391
25+35+71	1,72+2,44+4,88	3,3	9	9,5	2,27	3,96	A	8,07	A++	9	390
25+42+42	2,06+3,47+3,47	2,98	9	8,61	2,41	3,74	A	8,01	A++	9	394
25+42+50	1,92+3,23+3,85	3,1	9	9,02	2,35	3,84	A	7,99	A++	9	394
25+42+60	1,77+2,98+4,25	3,24	9	9,49	2,32	3,89	A	8,01	A++	9	394
25+42+71	1,63+2,74+4,63	3,41	9	9,51	2,29	3,93	A	8,02	A++	9	393
25+50+50	1,80+3,60+3,60	3,21	9	9,2	2,21	4,08	A	8,1	A++	9	389
25+50+60	1,67+3,33+4,00	3,36	9	9,66	2,18	4,13	A	8,11	A++	9	388
25+50+71	1,54+3,08+4,38	3,51	9	9,68	2,16	4,17	A	8,12	A++	9	388
25+60+60	1,55+3,72+3,72	3,5	9	10,13	2,17	4,15	A	8,12	A++	9	388
25+60+71	1,44+3,46+4,1	3,66	9	10,61	2,15	4,19	A	8,13	A++	9	388
35+35+35	2,90+2,90+2,90	2,92	8,7	8,77	2,23	3,91	A	8,05	A++	8,7	378
35+35+42	2,81+2,81+3,38	3,02	9	8,83	2,4	3,76	A	7,98	A++	9	395
35+35+50	2,63+2,63+3,75	3,14	9	9,02	2,33	3,86	A	7,97	A++	9	395
35+35+60	2,42+2,42+4,15	3,29	9	9,49	2,3	3,91	A	7,99	A++	9	395
35+35+71	2,23+2,23+4,53	3,45	9	9,51	2,28	3,95	A	8	A++	9	394
35+42+42	2,65+3,18+3,18	3,13	9	8,97	2,38	3,78	A	7,99	A++	9	394
35+42+50	2,48+2,98+3,54	3,24	9	9,18	2,32	3,88	A	7,98	A++	9	395
35+42+60	2,30+2,76+3,94	3,39	9	9,5	2,29	3,93	A	7,99	A++	9	394
35+42+71	2,13+2,55+4,32	3,54	9	10,01	2,26	3,98	A	8	A++	9	394
35+50+50	2,33+3,33+3,33	3,36	9	9,2	2,19	4,12	A	8,11	A++	9	388
35+50+60	2,17+3,10+3,72	3,5	9	9,67	2,16	4,17	A	8,13	A++	9	388
35+50+71	2,02+2,88+4,1	3,66	9	10,14	2,14	4,21	A	8,14	A++	9	387
35+60+60	2,03+3,48+3,48	3,65	9	10,59	2,15	4,19	A	8,13	A++	9	388
42+42+42	3,00+3,00+3,00	3,23	9	9,18	2,37	3,8	A	8	A++	9	394
42+42+50	2,82+2,82+3,36	3,35	9	9,26	2,31	3,9	A	7,99	A++	9	395
42+42+60	2,63+2,63+3,75	3,48	9	9,51	2,28	3,95	A	8	A++	9	394
42+42+71	2,44+2,44+4,12	3,65	9	10,02	2,25	4,00	A	8,01	A++	9	394
42+50+50	2,66+3,17+3,17	3,46	9	9,21	2,3	3,92	A	7,99	A++	9	394
42+50+60	2,49+2,96+3,55	3,6	9	10,18	2,27	3,97	A	8	A++	9	394
50+50+50	3,00+3,00+3,00	3,57	9	9,98	2,29	3,94	A	8	A++	9	394
15+15+15+15	1,50+1,50+1,50+1,50	2,31	6	6,73	1,25	4,82	A	8,33	A++	6	252
15+15+15+20	1,50+1,50+1,50+2,00	2,36	6,5	7,11	1,38	4,72	A	8,44	A++	6,5	270
15+15+15+25	1,50+1,50+1,50+2,50	2,42	7	7,46	1,5	4,68	A	8,57	A+++	7	286
15+15+15+35	1,41+1,41+1,41+3,28	2,55	7,5	8,12	1,63	4,62	A	8,58	A+++	7,5	306
15+15+15+42	1,38+1,38+1,38+3,86	2,66	8	8,53	1,94	4,12	A	8,38	A++	8	335
15+15+15+50	1,26+1,26+1,26+4,21	2,77	8	8,96	1,9	4,22	A	8,37	A++	8	335
15+15+15+60	1,24+1,24+1,24+4,97	2,92	8,7	9,44	2,34	3,72	A	8,15	A++	8,7	374
15+15+15+71	1,16+1,16+1,16+5,51	3,08	9	9,86	2,39	3,77	A	8,2	A++	9	385
15+15+20+20	1,50+1,50+2,00+2,00	2,42	7	7,46	1,5	4,68	A	8,57	A+++	7	286
15+15+20+25	1,50+1,50+2,00+2,50	2,48	7,5	7,79	1,63	4,61	A	8,57	A+++	7,5	307
15+15+20+35	1,41+1,41+1,88+3,29	2,63	8	8,42	1,94	4,12	A	8,38	A++	8	335
15+15+20+42	1,30+1,30+1,74+3,65	2,73	8	8,8	1,94	4,14	A	8,38	A++	8	334
15+15+20+50	1,28+1,28+1,70+4,25	2,85	8,5	9,21	2,23	3,82	A	8,2	A++	8,5	363
15+15+20+60	1,23+1,23+1,64+4,91	2,99	9	9,64	2,39	3,77	A	8,2	A++	9	385
15+15+20+71	1,12+1,12+1,49+5,28	3,16	9	10,04	2,36	3,81	A	8,21	A++	9	384
15+15+25+25	1,41+1,41+2,34+2,34	2,55	7,5	8,12	1,63	4,61	A	8,57	A+++	7,5	307
15+15+25+35	1,33+1,33+2,22+3,11	2,7	8	8,7	1,94	4,14	A	8,39	A++	8	334
15+15+25+42	1,31+1,31+2,19+3,68	2,8	8,5	9,06	2,25	3,78	A	8,18	A++	8,5	364
15+15+25+50	1,24+1,24+2,07+4,14	2,92	8,7	9,44	2,33	3,74	A	8,16	A++	8,7	373
15+15+25+60	1,17+1,17+1,96+4,70	3,07	9	9,83	2,43	3,71	A	8,15	A++	9	387
15+15+25+71	1,07+1,07+1,79+5,07	3,23	9	10,16	2,4	3,75	A	8,17	A++	9	386
15+15+35+35	1,28+1,28+2,98+2,98	2,85	8,5	9,21	2,25	3,78	A	8,18	A++	8,5	364
15+15+35+42	1,26+1,26+2,94+3,53	2,95	9	9,32	2,47	3,65	A	8,13	A++	9	388
15+15+35+50	1,17+1,17+2,74+3,91	3,07	9	9,68	2,4	3,75	A	8,13	A++	9	388
15+15+35+60	1,08+1,08+2,52+4,32	3,21	9	10,15	2,37	3,8	A	8,15	A++	9	387
15+15+35+71	0,99+0,99+2,32+4,7	3,38	9	10,17	2,34	3,85	A	8,16	A++	9	386
15+15+42+42	1,18+1,18+3,32+3,32	3,05	9	9,52	2,45	3,67	A	8,14	A++	9	387
15+15+42+50	1,11+1,11+3,10+3,69	3,17	9	9,69	2,39	3,77	A	8,14	A++	9	

# Tablas de Capacidad



MODELO 5MXM90A

Ud. interiores	Capacidad nominal por unidad interior (kW)	Capacidad total (kW)			Consumo (kW)	EER	Etiqueta	Eficiencia estacional			
		Mín.	Nom.	Máx.				SEER	Etiqueta	Pdesign	CEA*
15+15+50+50	1,04+1,04+3,46+3,46	3,29	9	9,87	2,24	4,02	A	8,19	A++	9	385
15+15+50+60	0,96+0,96+3,21+3,86	3,43	9	10,34	2,21	4,07	A	8,2	A++	9	384
15+15+50+71	0,89+0,89+2,98+4,23	3,59	9	10,67	2,19	4,11	A	8,21	A++	9	384
15+15+60+60	0,90+0,90+3,60+3,60	3,57	9	10,66	2,2	4,09	A	8,21	A++	9	384
15+20+20+20	1,50+2,00+2,00+2,00	2,48	7,5	7,79	1,63	4,61	A	8,57	A+++	7,5	307
15+20+20+25	1,41+1,88+1,88+2,34	2,55	7,5	8,12	1,62	4,63	A	8,44	A++	7,5	311
15+20+20+35	1,33+1,78+1,78+3,11	2,7	8	8,7	1,94	4,14	A	8,39	A++	8	334
15+20+20+42	1,31+1,75+1,75+3,68	2,8	8,5	9,06	2,25	3,78	A	8,18	A++	8,5	364
15+20+20+50	1,24+1,66+1,66+4,14	2,92	8,7	9,44	2,34	3,72	A	8,15	A++	8,7	374
15+20+20+60	1,17+1,57+1,57+4,70	3,07	9	9,83	2,43	3,71	A	8,15	A++	9	387
15+20+20+71	1,07+1,43+1,43+5,07	3,23	9	10,16	2,4	3,75	A	8,17	A++	9	386
15+20+25+25	1,41+1,88+2,35+2,35	2,63	8	8,42	1,95	4,1	A	8,35	A++	8	336
15+20+25+35	1,26+1,68+2,11+2,95	2,77	8	8,96	1,94	4,14	A	8,37	A++	8	335
15+20+25+42	1,25+1,67+2,08+3,50	2,88	8,5	9,3	2,24	3,8	A	8,17	A++	8,5	364
15+20+25+50	1,23+1,64+2,05+4,09	2,99	9	9,49	2,44	3,69	A	8,14	A++	9	387
15+20+25+60	1,13+1,51+1,88+4,50	3,14	9	10,01	2,41	3,74	A	8,16	A++	9	386
15+20+25+71	1,03+1,37+1,72+4,88	3,3	9	10,16	2,38	3,78	A	8,17	A++	9	386
15+20+35+35	1,24+1,66+2,90+2,90	2,92	8,7	9,31	2,34	3,72	A	8,15	A++	8,7	374
15+20+35+42	1,21+1,61+2,81+3,38	3,02	9	9,51	2,45	3,67	A	8,14	A++	9	387
15+20+35+50	1,13+1,50+2,63+3,75	3,14	9	9,68	2,39	3,77	A	8,14	A++	9	387
15+20+35+60	1,04+1,38+2,42+4,15	3,29	9	10,15	2,36	3,82	A	8,15	A++	9	387
15+20+35+71	0,96+1,28+2,23+4,53	3,45	9	10,17	2,33	3,86	A	8,17	A++	9	386
15+20+42+42	1,13+1,51+1,81+3,18	3,13	9	9,52	2,44	3,69	A	8,15	A++	9	387
15+20+42+50	1,06+1,42+2,98+3,54	3,24	9	9,69	2,38	3,79	A	8,14	A++	9	387
15+20+42+60	0,99+1,31+2,76+3,94	3,39	9	10,16	2,35	3,84	A	8,16	A++	9	386
15+20+42+71	0,91+1,22+2,55+4,32	3,54	9	10,63	2,32	3,88	A	8,18	A++	9	386
15+20+50+50	1,00+1,33+3,33+3,33	3,36	9	9,87	2,26	3,99	A	8,19	A++	9	385
15+20+50+60	0,93+1,24+3,10+3,72	3,5	9	10,34	2,23	4,04	A	8,2	A++	9	384
15+20+50+71	0,87+1,15+2,88+4,1	3,66	9	10,71	2,2	4,09	A	8,22	A++	9	384
15+20+60+60	0,87+1,16+3,48+3,48	3,65	9	10,7	2,22	4,06	A	8,21	A++	9	384
15+25+25+25	1,33+2,22+2,22+2,22	2,7	8	8,7	1,94	4,14	A	8,37	A++	8	335
15+25+25+35	1,28+2,13+2,13+2,98	2,85	8,5	9,21	2,24	3,8	A	8,17	A++	8,5	364
15+25+25+42	1,26+2,10+2,10+3,53	2,95	9	9,31	2,44	3,69	A	8,15	A++	9	387
15+25+25+50	1,17+1,96+1,96+3,91	3,07	9	9,68	2,38	3,79	A	8,14	A++	9	387
15+25+25+60	1,08+1,80+1,80+4,32	3,21	9	10,14	2,35	3,84	A	8,16	A++	9	386
15+25+25+71	0,99+1,65+1,65+4,7	3,38	9	10,16	2,32	3,88	A	8,18	A++	9	386
15+25+35+35	1,23+2,05+2,86+2,86	2,99	9	9,31	2,36	3,82	A	8,22	A++	9	384
15+25+35+42	1,15+1,92+2,69+3,23	3,1	9	9,51	2,35	3,84	A	8,22	A++	9	383
15+25+35+50	1,08+1,80+2,52+3,60	3,21	9	9,68	2,29	3,94	A	8,22	A++	9	384
15+25+35+60	1,00+1,67+2,33+4,00	3,36	9	10,15	2,26	3,99	A	8,23	A++	9	383
15+25+35+71	0,92+1,54+2,16+4,38	3,51	9	10,17	2,23	4,04	A	8,25	A++	9	382
15+25+42+42	1,09+1,81+3,05+3,03	3,2	9	9,52	2,33	3,86	A	8,23	A++	9	383
15+25+42+50	1,02+1,70+2,86+3,41	3,32	9	9,69	2,28	3,96	A	8,22	A++	9	383
15+25+42+60	0,95+1,58+2,66+3,80	3,46	9	10,16	2,25	4,01	A	8,24	A++	9	383
15+25+42+71	0,88+1,47+2,47+4,18	3,62	9	10,68	2,22	4,05	A	8,25	A++	9	3,82
15+25+50+50	0,96+1,61+3,21+3,21	3,2	9	9,52	2,26	3,98	A	8,23	A++	9	383
15+25+50+60	0,90+1,50+3,00+3,60	3,32	9	9,69	2,24	4,03	A	8,24	A++	9	382
15+35+35+35	1,13+2,63+2,63+2,63	3,14	9	9,51	2,35	3,84	A	8,21	A++	9	384
15+35+35+42	1,06+2,48+2,48+2,98	3,24	9	9,52	2,33	3,86	A	8,22	A++	9	384
15+35+35+50	1,00+2,33+2,33+3,33	3,36	9	9,69	2,28	3,96	A	8,21	A++	9	384
15+35+35+60	0,93+2,17+2,17+3,72	3,5	9	10,16	2,25	4,01	A	8,23	A++	9	383
15+35+35+71	0,87+2,02+2,02+4,1	3,66	9	10,71	2,22	4,05	A	8,24	A++	9	383
15+35+42+42	1,01+2,35+2,82+2,82	3,35	9	9,52	2,32	3,88	A	8,22	A++	9	383
15+35+42+50	0,95+2,22+2,66+3,17	3,46	9	9,7	2,26	3,98	A	8,22	A++	9	384
15+35+42+60	0,89+2,07+2,49+3,55	3,6	9	10,68	2,24	4,03	A	8,23	A++	9	383
15+35+50+50	0,90+2,10+3,00+3,00	3,57	9	10,47	2,25	4	A	8,22	A++	9	383
15+42+42+42	0,96+2,68+2,68+2,68	3,45	9	9,53	2,31	3,9	A	8,23	A++	9	383
15+42+42+50	0,91+2,54+2,54+3,02	3,56	9	10,29	2,25	4	A	8,22	A++	9	383
20+20+20+20	1,88+1,88+1,88+1,88	2,55	7,5	8,12	1,63	4,62	A	8,58	A+++	7,5	306
20+20+20+25	1,88+1,88+1,88+2,35	2,63	8	8,42	1,9	4,22	A	8,38	A++	8	334
20+20+20+35	1,68+1,68+1,68+2,95	2,77	8	8,96	1,89	4,24	A	8,38	A++	8	335
20+20+20+42	1,67+1,67+1,67+3,50	2,88	8,5	9,3	2,33	3,65	A	8,02	A++	8,5	371
20+20+20+50	1,64+1,64+1,64+4,09	2,99	9	9,49	2,54	3,55	A	7,93	A++	9	398
20+20+20+60	1,50+1,50+1,50+4,50	3,14	9	10,01	2,5	3,6	A	7,96	A++	9	396
20+20+20+71	1,37+1,37+1,37+4,88	3,3	9	10,16	2,48	3,63	A	7,96	A++	9	396
20+20+25+25	1,73+1,73+2,17+2,17	2,7	7,8	8,7	1,81	4,32	A	8,48	A++	7,8	322
20+20+25+35	1,70+1,70+2,13+2,98	2,85	8,5	9,21	2,33	3,65	A	8,02	A++	8,5	371
20+20+25+42	1,68+1,68+2,10+3,53	2,95	9	9,31	2,61	3,45	A	7,93	A++	9	398
20+20+25+50	1,57+1,57+1,96+3,91	3,07	9	9,68	2,54	3,55	A	7,93	A++	9	397
20+20+25+60	1,44+1,44+1,80+4,32	3,21	9	10,14	2,5	3,6	A	7,95	A++	9	397
20+20+25+71	1,32+1,32+1,65+4,7	3,38	9	10,16	2,47	3,64	A	7,97	A++	9	396
20+20+35+35	1,64+1,64+2,86+2,86	2,99	9	9,31	2,46	3,67	A	8,07	A++	9	391
20+20+35+42	1,54+1,54+2,69+3,23	3,1	9	9,51	2,44	3,69	A	8,07	A++	9	391
20+20+35+50	1,44+1,44+2,52+3,60	3,21	9	9,68	2,38	3,79	A	8,07	A++	9	391
20+20+35+60	1,33+1,33+2,33+4,00	3,36	9	10,15	2,35	3,84	A	8,08	A++	9	390
20+20+35+71	1,23+1,23+2,16+4,38	3,51	9	10,17	2,32	3,88	A	8,1	A++	9	389
20+20+42+42	1,45+1,45+3,05+3,05	3,2	9	9,52	2,43	3,71	A	8,08	A++	9	390
20+20+42+50	1,36+1,36+2,86+3,41	3,32	9	9,69	2,37	3,81	A	8,07	A++	9	390
20+20+42+60	1,27+1,27+2,66+3,80	3,46	9	10,16	2,33	3,86	A	8,09	A++	9	390
20+20+42+71	1,18+1,18+2,47+4,18	3,62	9	10,68	2,31	3,90	A	8,11	A++	9	389
20+20+50+50	1,29+1,29+3,21+3,21	3,43	9	9,87	2,35	3,83	A	8,08	A++	9	390
20+20+50+60	1,20+1,20+3,00+3,60	3,57	9	10,66	2,32	3,88	A	8,1	A++	9	389
20+25+25+25	1,68+2,11+2,11+2,11	2,77	8	8,96	1,89	4,24	A	8,4	A++	8	334
20+25+25+35	1,66+2,07+2,07+2,90	2,92	8,7	9,3	2,39	3,65	A	8,03	A++	8,7	379
20+25+25+42	1,61+2,01+2,01+3,38	3,02	9	9,5	2,61	3,45	A	7,93	A++	9	398
20+25+25+50	1,50+1,50+1,88+3,75	3,14	9	9,68	2,54	3,55	A	7,93	A++	9	397
20+25+25+60	1,38+1,37+1,73+4,15	3,29	9	10,14	2,5	3,6	A	7,95	A++	9	397
20+25+25+71	1,28+1,16+1,6+4,53	3,45	9	10,16	2,47	3,64	A	7,97	A++	9	396
20+25+35+35	1,57+1,96+2,74+2,74	3,07	9	9,5	2,46	3,67	A	8,07	A++	9	391
20+25+35+42	1,48+1,84+2,58+3,10	3,17	9	9,51	2,44	3,69	A	8,07	A++	9	391
20+25+35+50	1,38+1,73+2,42+3,46	3,29	9	9,68	2,38	3,79	A	8,07	A++	9	391
20+25+35+60	1,29+1,61+2,25+3,86	3,43	9	10,15	2,35	3,84	A	8,08	A++	9	390
20+25+35+71	1,19+1,49+2,09+4,23	3,59	9	10,63	2,32	3,88	A	8,1	A++	9	389
20+25+42+42	1,40+1,74+2,93+2,93	3,27	9	9,52	2,43	3,71	A	8,08	A++	9	390
20+25+42+50	1,31+1,64+2,76+3,28	3,39	9	9,69	2,37	3,81	A	8,07	A++	9	390
20+25+42+60	1,22+1,53+2,57+3,67	3,53	9	10,62	2,33	3,86	A	8,09	A++	9	390
20+25+50+50	1,24+1,55+3,10+3,10	3,5	9	9,87	2,35	3,83	A	8,08	A++	9	390
20+25+50+60	1,16+1,45+2,90+3,48	3,65	9	10,7	2,32	3,88	A	8,1	A++	9	389

1. Refrigeración: temperatura interior 27°CBS, 19°CBS; temperatura exterior 35°CBS.  
2. Cale





Doméstico



MODELO 5MXM90A

Ud. interiores	Capacidad nominal por unidad interior (kW)	Capacidad total (kW)			Consumo (kW)	EER	Etiqueta	Eficiencia estacional			
		Min.	Nom.	Máx.				SEER	Etiqueta	Pdesign	CEA*
20+35+35+35	1,44+2,52+2,52+2,52	3,21	9	9,51	2,43	3,71	A	8,08	A++	9	390
20+35+35+42	1,36+2,39+2,39+2,86	3,32	9	9,52	2,42	3,73	A	8,08	A++	9	390
20+35+35+50	1,29+2,25+2,25+3,21	3,43	9	9,69	2,35	3,83	A	8,08	A++	9	390
20+35+35+60	1,20+2,10+2,10+3,60	3,57	9	10,61	2,32	3,88	A	8,1	A++	9	389
20+35+42+42	1,29+2,27+2,27+2,72	3,42	9	9,52	2,4	3,75	A	8,09	A++	9	390
20+35+42+50	1,22+2,14+2,14+3,06	3,53	9	10,2	2,34	3,85	A	8,09	A++	9	390
20+35+50+50	1,16+2,03+2,90+2,90	3,65	9	10,47	2,34	3,85	A	8,09	A++	9	390
20+42+42+42	1,23+2,59+2,59+2,59	3,51	9	9,53	2,39	3,77	A	8,1	A++	9	389
20+42+42+50	1,17+2,45+2,45+2,92	3,63	9	10,21	2,33	3,87	A	8,09	A++	9	389
25+25+25+25	2,13+2,13+2,13+2,13	2,85	8,5	9,21	2,28	3,73	A	8,07	A++	8,5	369
25+25+25+35	2,05+2,05+2,05+2,86	2,99	9	9,3	2,48	3,63	A	8,04	A++	9	392
25+25+25+42	1,92+1,92+1,92+3,23	3,1	9	9,5	2,47	3,65	A	8,05	A++	9	392
25+25+25+50	1,80+1,80+1,80+3,60	3,21	9	9,68	2,4	3,75	A	8,04	A++	9	392
25+25+25+60	1,67+1,67+1,67+4,00	3,36	9	10,14	2,37	3,8	A	8,06	A++	9	391
25+25+25+71	1,54+1,54+1,54+4,38	3,51	9	10,16	2,34	3,85	A	8,09	A++	9	390
25+25+35+35	1,88+1,88+2,63+2,63	3,14	9	9,5	2,47	3,65	A	8,05	A++	9	392
25+25+35+42	1,77+1,77+2,48+2,98	3,24	9	9,51	2,46	3,67	A	8,05	A++	9	391
25+25+35+50	1,67+1,67+2,33+3,33	3,36	9	9,68	2,39	3,77	A	8,05	A++	9	391
25+25+35+60	1,55+1,55+2,17+3,72	3,5	9	10,15	2,36	3,82	A	8,07	A++	9	391
25+25+35+71	1,44+1,44+2,02+4,1	3,66	9	10,63	2,33	3,86	A	8,09	A++	9	390
25+25+42+42	1,68+1,68+2,82+2,82	3,35	9	9,52	2,44	3,69	A	8,06	A++	9	391
25+25+42+50	1,58+1,58+2,66+3,17	3,46	9	9,69	2,38	3,79	A	8,06	A++	9	391
25+25+42+60	1,48+1,48+2,49+3,55	3,57	9	10,68	2,35	3,84	A	8,08	A++	9	390
25+25+50+50	1,50+1,50+3,00+3,00	3,5	9	10,46	2,37	3,81	A	8,07	A++	9	391
25+35+35+35	1,73+2,42+2,42+2,42	3,29	9	9,53	2,46	3,67	A	8,07	A++	9	390
25+35+35+42	1,64+2,30+2,30+2,76	3,39	9	9,52	2,44	3,69	A	8,08	A++	9	390
25+35+35+50	1,55+2,17+2,17+3,10	3,5	9	9,69	2,38	3,79	A	8,07	A++	9	390
25+35+35+60	1,45+2,03+2,03+3,48	3,65	9	10,61	2,35	3,84	A	8,09	A++	9	390
25+35+42+42	1,56+2,19+2,63+2,63	3,48	9	9,52	2,43	3,71	A	8,08	A++	9	390
25+35+42+50	1,48+2,07+2,49+2,96	3,6	9	10,2	2,37	3,81	A	8,08	A++	9	390
25+42+42+42	1,56+2,19+2,63+2,63	3,59	9	10,03	2,42	3,73	A	8,09	A++	9	390
35+35+35+35	2,25+2,25+2,25+2,25	3,43	9	9,51	2,44	3,69	A	8,08	A++	9	390
35+35+35+42	2,14+2,14+2,14+2,57	3,53	9	10,02	2,43	3,71	A	8,08	A++	9	390
35+35+35+50	2,03+2,03+2,03+2,90	3,65	9	10,15	2,37	3,81	A	8,08	A++	9	390
35+35+42+42	2,05+2,05+2,45+2,45	3,63	9	10,03	2,42	3,73	A	8,09	A++	9	390
15+15+15+15+15	1,50+1,50+1,50+1,50+1,50	2,48	7,5	7,79	1,55	4,85	A	7,9	A++	7,5	333
15+15+15+15+20	1,41+1,41+1,41+1,41+1,88	2,55	7,5	8,12	1,55	4,87	A	7,89	A++	7,5	333
15+15+15+15+25	1,41+1,41+1,41+1,41+2,35	2,63	8	8,42	1,75	4,59	A	7,8	A++	8	359
15+15+15+15+35	1,26+1,26+1,26+1,26+2,95	2,77	8	8,96	1,73	4,63	A	7,81	A++	8	359
15+15+15+15+42	1,32+1,32+1,32+1,32+3,71	2,88	9	9,3	2,2	4,1	A	7,66	A++	9	411
15+15+15+15+50	1,23+1,23+1,23+1,23+4,09	2,99	9	9,64	2,15	4,2	A	7,69	A++	9	410
15+15+15+15+60	1,13+1,13+1,13+1,13+5,04	3,14	9	10,01	2,12	4,25	A	7,71	A++	9	409
15+15+15+15+71	1,03+1,03+1,03+1,03+4,88	3,3	9	10,32	2,1	4,29	A	7,73	A++	9	408
15+15+15+20+20	1,41+1,41+1,41+1,88+1,88	2,63	8	8,42	1,75	4,59	A	7,8	A++	8	359
15+15+15+20+25	1,33+1,33+1,33+1,78+2,22	2,7	8	8,7	1,75	4,59	A	7,8	A++	8	359
15+15+15+20+35	1,28+1,28+1,28+1,70+2,98	2,85	8,5	9,21	1,95	4,37	A	7,76	A++	8,5	383
15+15+15+20+42	1,26+1,26+1,26+1,68+3,53	2,95	9	9,52	2,06	4,37	A	7,81	A++	9	404
15+15+15+20+50	1,17+1,17+1,17+1,57+3,91	3,07	9	9,83	2,02	4,47	A	7,83	A++	9	403
15+15+15+20+60	1,08+1,08+1,08+1,44+4,32	3,21	9	10,16	2	4,52	A	7,85	A++	9	402
15+15+15+20+71	0,99+0,99+0,99+1,32+4,7	3,38	9	10,43	1,97	4,57	A	7,86	A++	9	401
15+15+15+25+25	1,26+1,26+1,26+2,11+2,11	2,77	8	8,96	1,74	4,61	A	7,81	A++	8	359
15+15+15+25+35	1,24+1,24+1,24+2,07+2,90	2,92	8,7	9,44	2,06	4,24	A	7,71	A++	8,7	395
15+15+15+25+42	1,21+1,21+1,21+2,01+3,38	3,02	9	9,72	2,19	4,2	A	7,66	A++	9	411
15+15+15+25+50	1,13+1,13+1,13+1,88+3,75	3,14	9	10,01	2,14	4,22	A	7,69	A++	9	410
15+15+15+25+60	1,04+1,04+1,04+1,73+4,15	3,29	9	10,29	2,11	4,27	A	7,7	A++	9	409
15+15+15+25+71	0,96+0,96+0,96+1,6+4,53	3,45	9	10,53	2,09	4,31	A	7,72	A++	9	408
15+15+15+35+35	1,17+1,17+1,17+2,74+2,74	3,07	9	9,83	2,18	4,14	A	7,68	A++	9	411
15+15+15+35+42	1,11+1,11+1,11+2,58+3,10	3,17	9	10,07	2,17	4,16	A	7,68	A++	9	410
15+15+15+35+50	1,04+1,04+1,04+2,42+3,46	3,29	9	10,29	2,12	4,26	A	7,7	A++	9	409
15+15+15+35+60	0,96+0,96+0,96+2,25+3,86	3,43	9	10,52	2,09	4,31	A	7,72	A++	9	408
15+15+15+35+71	0,89+0,89+0,89+2,09+4,23	3,59	9	10,67	2,07	4,35	A	7,74	A++	9	410
15+15+15+42+42	1,05+1,05+1,05+2,93+2,93	3,27	9	10,19	2,16	4,18	A	7,69	A++	9	410
15+15+15+42+50	0,99+0,99+0,99+2,76+3,28	3,39	9	10,36	2,11	4,28	A	7,71	A++	9	409
15+15+15+42+60	0,92+0,92+0,92+2,57+3,67	3,53	9	10,62	2,08	4,33	A	7,73	A++	9	408
15+15+15+50+50	0,93+0,93+0,93+3,10+3,10	3,5	9	10,55	2,1	4,3	A	7,72	A++	9	408
15+15+15+50+60	0,87+0,87+0,87+2,90+3,48	3,65	9	10,7	2,07	4,35	A	7,74	A++	9	407
15+15+20+20+20	1,30+1,30+1,30+1,73+1,73	2,7	7,8	8,7	1,65	4,73	A	7,86	A++	7,8	348
15+15+20+20+25	1,26+1,26+1,26+1,68+1,68+2,11	2,77	8	8,96	1,74	4,61	A	7,81	A++	8	359
15+15+20+20+35	1,24+1,24+1,24+1,66+1,66+2,90	2,92	8,7	9,44	2,05	4,26	A	7,72	A++	8,7	395
15+15+20+20+42	1,21+1,21+1,21+1,61+1,61+3,38	3,02	9	9,72	2,18	4,14	A	7,67	A++	9	411
15+15+20+20+50	1,13+1,13+1,13+1,50+1,50+3,75	3,14	9	10,01	2,13	4,24	A	7,71	A++	9	409
15+15+20+20+60	1,04+1,04+1,04+1,38+1,38+4,15	3,29	9	10,29	2,1	4,29	A	7,73	A++	9	408
15+15+20+20+71	0,96+0,96+1,28+1,28+4,53	3,45	9	10,53	2,08	4,33	A	7,75	A++	9	407
15+15+20+25+25	1,28+1,28+1,70+2,13+2,13	2,85	8,5	9,21	1,84	4,63	A	7,83	A++	8,5	380
15+15+20+25+35	1,23+1,23+1,64+2,05+2,86	2,99	9	9,64	2,18	4,14	A	7,67	A++	9	411
15+15+20+25+42	1,15+1,15+1,54+1,92+3,23	3,1	9	9,9	2,17	4,16	A	7,68	A++	9	411
15+15+20+25+50	1,08+1,08+1,44+1,80+3,60	3,21	9	10,16	2,12	4,26	A	7,71	A++	9	409
15+15+20+25+60	1,00+1,00+1,33+1,67+4,00	3,36	9	10,41	2,09	4,31	A	7,73	A++	9	408
15+15+20+25+71	0,92+0,92+1,23+1,54+4,38	3,51	9	10,61	2,07	4,35	A	7,76	A++	9	406
15+15+20+35+35	1,13+1,13+1,50+2,63+2,63	3,14	9	10,01	2,17	4,16	A	7,68	A++	9	410
15+15+20+35+42	1,06+1,06+1,42+2,48+2,98	3,24	9	10,18	2,16	4,18	A	7,69	A++	9	410
15+15+20+35+50	1,00+1,00+1,33+2,33+3,33	3,36	9	10,36	2,11	4,28	A	7,72	A++	9	407
15+15+20+35+60	0,93+0,93+1,24+2,17+3,72	3,5	9	10,59	2,08	4,33	A	7,74	A++	9	408
15+15+20+35+71	0,87+0,87+1,15+2,02+4,1	3,66	9	10,71	2,06	4,37	A	7,76	A++	9	406
15+15+20+42+42	1,01+1,01+1,34+2,82+2,82	3,35	9	10,19	2,15	4,2	A	7,7	A++	9	409
15+15+20+42+50	0,95+0,95+1,27+2,66+3,17	3,46	9	10,36	2,1	4,3	A	7,73	A++	9	408
15+15+20+42+60	0,89+0,89+1,18+2,49+3,55	3,57	9	10,68	2,07	4,35	A	7,75	A++	9	410
15+15+20+50+50	0,90+0,90+1,20+3,00+3,00	3,5	9	10,66	2	4,5	A	7,7	A++	9	407
15+15+25+25+25	1,24+1,24+2,07+2,07+2,07	2,92	8,7	9,44	2,04	4,28	A	7,72	A++	8,7	395
15+15+25+25+35	1,17+1,17+1,96+1,96+2,74	3,07	9	9,83	2,17	4,16	A	7,68	A++	9	411
15+15+25+25+42	1,11+1,11+1,84+1,84+3,10	3,17	9	10,07	2,16	4,18	A	7,67	A++	9	411
15+15+25+25+50	1,04+1,04+1,73+1,73+4,46	3,29	9	10,29	2,11	4,28	A	7,71	A++	9	408
15+15+25+25+60	0,96+0,96+1,61+1,61+3,86	3,43	9	10,52	2,08	4,33	A	7,73	A++	9	409
15+15+25+25+71	0,89+0,89+1,49+1,49+4,23	3,59	9	10,67	2,06	4,37	A	7,75	A		

# Tablas de Capacidad



MODELO 5MXM90A

Ud. interiores	Capacidad nominal por unidad interior (kW)	Capacidad total (kW)			Consumo (kW)	EER	Etiqueta	Eficiencia estacional			
		Mín.	Nom.	Máx.				SEER	Etiqueta	Pdesign	CEA*
15+15+25+35+35	1,08+1,08+1,80+2,52+2,52	3,21	9	10,16	2,16	4,18	A	7,68	A++	9	410
15+15+25+35+42	1,02+1,02+1,70+2,39+2,86	3,32	9	10,18	2,15	4,2	A	7,69	A++	9	410
15+15+25+35+50	0,96+0,96+1,61+2,25+3,21	3,43	9	10,36	2,1	4,3	A	7,72	A++	9	408
15+15+25+35+60	0,90+0,90+1,50+2,10+3,60	3,57	9	10,66	2,07	4,35	A	7,74	A++	9	407
15+15+25+42+42	0,97+0,97+1,62+2,72+2,72	3,42	9	10,19	2,14	4,22	A	7,7	A++	9	410
15+15+25+42+50	0,92+0,92+1,53+2,57+3,06	3,53	9	10,62	2,09	4,32	A	7,73	A++	9	408
15+15+25+50+50	0,87+0,87+1,45+2,90+2,90	3,65	9	10,7	2,02	4,47	A	7,67	A++	9	411
15+15+35+35+35	1,00+1,00+2,33+2,33+3,33	3,36	9	10,18	2,15	4,2	A	7,69	A++	9	410
15+15+35+35+42	0,95+0,95+2,22+2,22+2,66	3,46	9	10,19	2,14	4,22	A	7,7	A++	9	410
15+15+35+35+50	0,90+0,90+2,10+2,10+3,00	3,57	9	10,66	2,09	4,32	A	7,73	A++	9	408
15+15+35+42+42	0,91+0,91+2,11+2,54+2,54	3,56	9	10,65	2,13	4,24	A	7,71	A++	9	409
15+20+20+20+20	1,26+1,68+1,68+1,68+1,68	2,77	8	8,96	1,73	4,63	A	7,81	A++	8	359
15+20+20+20+25	1,28+1,70+1,70+1,70+2,13	2,85	8,5	9,21	1,83	4,65	A	7,83	A++	8,5	380
15+20+20+20+35	1,23+1,64+1,64+1,64+2,86	2,99	9	9,64	1,77	4,16	A	7,67	A++	9	411
15+20+20+20+42	1,15+1,54+1,54+1,54+2,33	3,1	9	9,9	1,83	4,65	A	7,81	A++	9	411
15+20+20+20+50	1,08+1,44+1,44+1,44+2,86	3,21	9	10,16	1,83	4,65	A	7,81	A++	9	409
15+20+20+20+60	1,00+1,33+1,33+1,33+4,00	3,36	9	10,41	1,83	4,65	A	7,81	A++	9	408
15+20+20+20+71	0,92+1,23+1,23+1,23+4,38	3,51	9	10,61	2,06	4,37	A	7,76	A++	9	406
15+20+20+25+25	1,24+1,66+1,66+2,07+2,07	2,92	8,7	9,44	1,87	4,67	A	7,86	A++	8,7	388
15+20+20+25+35	1,17+1,57+1,57+1,96+2,74	3,07	9	9,83	1,92	4,71	A	7,9	A++	9	399
15+20+20+25+42	1,11+1,48+1,48+1,84+3,10	3,17	9	10,07	1,91	4,73	A	7,9	A++	9	399
15+20+20+25+50	1,04+1,38+1,38+1,73+3,46	3,29	9	10,29	1,87	4,83	A	7,93	A++	9	397
15+20+20+25+60	0,93+1,29+1,29+1,61+3,86	3,43	9	10,52	1,85	4,88	A	7,95	A++	9	396
15+20+20+25+71	0,89+1,19+1,19+1,49+4,23	3,59	9	10,67	1,83	4,92	A	7,97	A++	9	395
15+20+20+35+35	1,08+1,44+1,44+2,52+2,52	3,21	9	10,16	1,91	4,73	A	7,92	A++	9	399
15+20+20+35+42	1,02+1,36+1,36+2,39+2,86	3,32	9	10,18	1,9	4,75	A	7,91	A++	9	398
15+20+20+35+50	0,96+1,29+1,29+2,25+3,21	3,43	9	10,36	1,86	4,85	A	7,94	A++	9	397
15+20+20+35+60	0,90+1,20+1,20+2,10+3,60	3,57	9	10,66	1,84	4,9	A	7,96	A++	9	396
15+20+20+42+42	0,97+1,29+1,29+2,72+2,72	3,42	9	10,19	1,89	4,77	A	7,92	A++	9	398
15+20+20+42+50	0,92+1,22+1,22+2,57+3,06	3,53	9	10,62	1,85	4,87	A	7,95	A++	9	396
15+20+20+50+50	0,87+1,16+1,16+2,90+2,90	3,65	9	10,7	1,85	4,87	A	7,95	A++	9	396
15+20+25+25+25	1,23+1,64+2,05+2,05+2,05	2,99	9	9,64	1,92	4,71	A	7,89	A++	9	399
15+20+25+25+35	1,13+1,50+1,88+1,88+2,63	3,14	9	10,01	1,9	4,75	A	7,91	A++	9	399
15+20+25+25+42	1,07+1,42+1,42+1,77+2,98	3,24	9	10,17	1,89	4,77	A	7,91	A++	9	398
15+20+25+25+50	1,00+1,33+1,67+1,67+3,33	3,36	9	10,35	1,85	4,87	A	7,94	A++	9	397
15+20+25+25+60	0,93+1,24+1,24+1,55+3,72	3,5	9	10,59	1,83	4,92	A	7,96	A++	9	396
15+20+25+25+71	0,87+1,15+1,15+1,44+4,41	3,66	9	10,71	1,82	4,95	A	7,98	A++	9	395
15+20+25+35+35	1,04+1,38+1,73+2,42+2,42	3,29	9	10,17	1,89	4,77	A	7,92	A++	9	398
15+20+25+35+42	0,99+1,31+1,31+2,30+2,76	3,39	9	10,18	1,88	4,79	A	7,92	A++	9	398
15+20+25+35+50	0,93+1,24+1,24+1,55+2,17+3,10	3,5	9	10,36	1,85	4,89	A	7,95	A++	9	396
15+20+25+35+60	0,87+1,16+1,16+2,03+3,48	3,65	9	10,7	1,83	4,94	A	7,97	A++	9	396
15+20+25+42+42	0,94+1,25+1,25+2,63+2,63	3,48	9	10,19	1,88	4,81	A	7,93	A++	9	398
15+20+25+42+50	0,89+1,18+1,18+2,49+2,96	3,6	9	10,68	1,84	4,91	A	7,96	A++	9	396
15+20+25+35+35	0,96+1,29+2,25+2,25+2,25	3,43	9	10,18	1,88	4,79	A	7,93	A++	9	398
15+20+25+35+42	0,92+1,22+2,14+2,14+2,57	3,53	9	10,62	1,88	4,81	A	7,95	A++	9	398
15+20+25+35+50	0,87+1,16+2,03+2,03+2,90	3,65	9	10,7	1,84	4,91	A	7,96	A++	9	396
15+20+25+35+60	0,88+1,17+2,05+2,45+2,45	3,69	9	10,69	1,87	4,83	A	7,94	A++	9	397
15+25+25+25+25	1,17+1,96+1,96+1,96+1,96	3,07	9	9,83	1,91	4,73	A	7,88	A++	9	400
15+25+25+25+35	1,08+1,80+1,80+1,80+2,52	3,21	9	10,16	1,89	4,77	A	7,89	A++	9	399
15+25+25+25+42	1,02+1,70+1,70+1,70+2,86	3,32	9	10,17	1,88	4,79	A	7,89	A++	9	399
15+25+25+25+50	0,96+1,61+1,61+1,61+3,21	3,43	9	10,35	1,85	4,89	A	7,92	A++	9	398
15+25+25+25+60	0,90+1,50+1,50+1,50+3,60	3,57	9	10,66	1,83	4,94	A	7,94	A++	9	397
15+25+25+35+35	1,00+1,67+1,67+2,33+2,33	3,36	9	10,17	1,88	4,79	A	7,9	A++	9	399
15+25+25+35+42	0,95+1,58+1,58+2,22+2,66	3,46	9	10,18	1,88	4,81	A	7,9	A++	9	399
15+25+25+35+50	0,90+1,50+1,50+2,10+3,00	3,57	9	10,66	1,84	4,91	A	7,93	A++	9	397
15+25+25+42+42	0,91+1,51+1,51+2,54+2,54	3,56	9	10,65	1,87	4,83	A	7,91	A++	9	398
15+25+35+35+35	0,93+1,55+2,17+2,17+2,17	3,5	9	10,18	1,88	4,81	A	7,91	A++	9	399
15+25+35+35+42	0,89+1,48+2,07+2,07+2,49	3,6	9	10,68	1,87	4,83	A	7,91	A++	9	398
15+35+35+35+35	0,87+2,03+2,03+2,03+2,03	3,65	9	10,7	1,87	4,83	A	7,92	A++	9	398
20+20+20+20+20	1,70+1,70+1,70+1,70+1,70	2,85	8,5	9,21	1,83	4,67	A	7,83	A++	8,5	380
20+20+20+20+25	1,66+1,66+1,66+1,66+2,07	2,92	8,7	9,44	2,03	4,3	A	7,72	A++	8,7	395
20+20+20+20+35	1,57+1,57+1,57+1,57+2,74	3,07	9	9,83	1,9	4,75	A	7,86	A++	9	401
20+20+20+20+42	1,48+1,48+1,48+1,48+3,10	3,17	9	10,07	1,89	4,77	A	7,86	A++	9	401
20+20+20+20+50	1,38+1,38+1,38+1,38+3,46	3,29	9	10,29	1,85	4,87	A	7,89	A++	9	399
20+20+20+20+60	1,29+1,29+1,29+1,29+3,86	3,43	9	10,52	1,83	4,92	A	7,91	A++	9	399
20+20+20+20+71	1,19+1,19+1,19+1,19+4,23	3,59	9	10,67	1,82	4,95	A	7,93	A++	9	398
20+20+20+25+25	1,64+1,64+1,64+2,05+2,05	2,99	9	9,64	2,09	4,32	A	7,76	A++	9	406
20+20+20+25+35	1,50+1,50+1,50+1,88+2,63	3,14	9	10,01	2,07	4,36	A	7,77	A++	9	405
20+20+20+25+42	1,42+1,42+1,42+1,77+2,98	3,24	9	10,17	2,06	4,38	A	7,78	A++	9	405
20+20+20+25+50	1,33+1,33+1,33+1,67+3,33	3,36	9	10,35	2,01	4,48	A	7,81	A++	9	404
20+20+20+25+60	1,24+1,24+1,24+1,55+3,72	3,5	9	10,59	1,99	4,53	A	7,83	A++	9	403
20+20+20+25+71	1,15+1,15+1,15+1,44+4,41	3,66	9	10,71	1,97	4,57	A	7,85	A++	9	401
20+20+20+35+35	1,38+1,38+1,38+2,42+2,42	2,99	9	9,64	2,06	4,38	A	7,78	A++	9	405
20+20+20+35+42	1,31+1,31+1,31+2,30+2,76	3,39	9	10,18	2,05	4,4	A	7,79	A++	9	405
20+20+20+35+50	1,24+1,24+1,24+2,17+3,10	3,5	9	10,36	2	4,5	A	7,82	A++	9	403
20+20+20+35+60	1,16+1,16+1,16+2,03+3,48	3,65	9	10,7	1,98	4,55	A	7,84	A++	9	402
20+20+20+42+42	1,25+1,25+1,25+2,63+2,63	3,48	9	10,19	2,04	4,42	A	7,8	A++	9	404
20+20+20+42+50	1,18+1,18+1,18+2,49+2,96	3,6	9	10,68	2	4,52	A	7,83	A++	9	403
20+20+25+25+25	1,57+1,57+1,96+1,96+1,96	3,07	9	9,83	2,08	4,34	A	7,74	A++	9	407
20+20+25+25+35	1,44+1,44+1,80+1,80+2,52	3,21	9	10,16	2,06	4,38	A	7,76	A++	9	406
20+20+25+25+42	1,36+1,36+1,70+1,70+2,86	3,32	9	10,35	2	4,5	A	7,79	A++	9	404
20+20+25+25+50	1,29+1,29+1,61+1,61+3,21	3,43	9	10,66	1,98	4,55	A	7,81	A++	9	403
20+20+25+25+60	1,20+1,20+1,50+1,50+3,60	3,57	9	10,67	2,05	4,4	A	7,77	A++	9	406
20+20+25+35+35	1,33+1,33+1,67+2,33+2,33	3,36	9	10,17	2,05	4,4	A	7,77	A++	9	406
20+20+25+35+42	1,27+1,27+1,58+2,22+2,66	3,46	9	10,65	2,04	4,42	A	7,77	A++	9	406
20+20+25+35+50	1,20+1,20+1,50+2,10+3,00	3,57	9	10,66	2	4,52	A	7,8	A++	9	404
20+20+25+42+42	1,21+1,21+1,51+2,54+2,54	3,56	9	10,65	2,03	4,44	A	7,78	A++	9	405
20+20+35+35+35	1,24+1,24+2,17+2,17+2,17	3,5	9	10,18	2,04	4,42	A	7,77	A++	9	405
20+20+35+35+42	1,18+1,18+2,07+2,07+2,49	3,6	9	10,68	2,03	4,44	A	7,78	A++	9	405
20+25+25+25+25	1,50+1,88+1,88+1,88+1,88	3,14	9	10,01	2,07	4,36	A	7,75	A++	9	407
20+25+25+25+35	1,38+1,73+1,73+1,73+2,42	3,29	9	10,16	2,05	4,4	A	7,76	A++	9	406
20+25+25+25+42	1,31+1,64+1,64+1,64+2,76	3,39	9	10,17	2,04	4,42	A	7,76	A++	9	406
20+25+25+25+50	1,24+1,55+1,55+1,55+3,10	3,5	9	10,35	2	4,52					

UNIDADES EXTERIORES MINI-VRV IV				RXYSQ4TV9	RXYSQ5TV9	RXYSQ6TV9	RXYSQ8TY1	RXYSQ10TY1	RXYSQ12TY1
Capacidad nominal	Refrigeración	Nominal	kW	12,1	14,0	15,5	22,4	28,0	33,5
	Calefacción			12,1	14,0	15,5	22,4	28,0	33,5
Consumo	Refrigeración	Nominal	kW	3,03	3,73	4,56	6,12	8,24	10,2
	Calefacción			2,68	3,27	3,97	5,20	6,60	8,19
SEER	Refrigeración			7,0	6,8	7,0	6,3	6,3	6,5
SCOP	Calefacción			4,4	4,6	4,9	4,2	4,1	4,3
ηs,c (%)	Refrigeración			278,9	270,1	278,0	247,3	247,4	256,5
ηs,h (%)	Calefacción			171,6	182,9	192,8	165,8	162,4	169,6
Nº máx. de unid. interiores conectables			nº	8	10	12	17	21	26
Índice de capacidad mín./máx. de unid. interiores conectables				50 / 130	62,5 / 162,5	70 / 182	100 / 260	125 / 325	150 / 390
Alimentación eléctrica			V	I / 220V	I / 220V	I / 220V	III / 380V - 415V	III / 380V - 415V	III / 380V - 415V
Conexiones	Líquido		mm	ø 9,5 (3/8")	ø 9,5 (3/8")	ø 9,5 (3/8")	ø 9,5 (3/8")	ø 9,5 (3/8")	ø 12,7 (1/2")
	Gas		mm	ø 15,9 (5/8")	ø 15,9 (5/8")	ø 19,1 (3/4")	ø 19,1 (3/4")	ø 22,2 (7/8")	ø 25,4 (1")
Refrigerante R-410A	kg / TCO <sub>2</sub> eq / PCA			3,6 / 7,5 / 2.087,5	3,6 / 7,5 / 2.087,5	3,6 / 7,5 / 2.087,5	5,5 / 9,4 / 2.087,5	7 / 14,6 / 2.087,5	8 / 16,7 / 2.087,5
Nº hilos de interconexión				2 + T	2 + T	2 + T	3 + T	3 + T	3 + T
Caudal de aire	Refrigeración	Nominal	m³/min	106	106	106	140	182	182
	Calefacción			106	106	106	140	182	182
Compresor	Tipo			SWING	SWING	SWING	SCROLL	SCROLL	SCROLL
	Cantidad			1	1	1	1	1	1
	Etapas de capacidad			31	31	31	31	31	31
Dimensiones	Alto		mm	1.345	1.345	1.345	1.430	1.615	1.615
	Ancho		mm	900	900	900	940	940	940
	Fondo		mm	320	320	320	320	460	460
Peso			kg	104	104	104	144	175	180
Presión sonora	Refrigeración	(A)	dBA	50	51	51	55	55	57

<b>PRECIO</b>	<b>7.623,00 €</b>	<b>7.984,00 €</b>	<b>9.221,00 €</b>	<b>12.165,00 €</b>	<b>13.654,00 €</b>	<b>16.018,00 €</b>
---------------	-------------------	-------------------	-------------------	--------------------	--------------------	--------------------

Nota: disponible versión trifásica (III / 380V) RXYSQ4TY9, RXYSQ5TY9 y RXYSQ6TY9 sin incremento de precio. Consultar disponibilidad.

	RXYSQ4TV9	RXYSQ5TV9	RXYSQ6TV9	RXYSQ8TY1	RXYSQ10TY1	RXYSQ12TY1
Longitud total (m)	300	300	300	300	300	300
Longitud máxima exterior-interior (L) (real/equivalente)	120 (150)	120 (150)	120 (150)	100 (130)	120 (150)	120 (150)
Diferencia de nivel máxima (H)	50*	50*	50*	50*	50*	50*
Diferencia de nivel máxima entre interiores (h)	15	15	15	15	15	15

\* Si la unidad exterior se encuentra en una posición inferior a las unidades interiores, la diferencia de nivel máxima es 40m.

CAJAS DE DISTRIBUCIÓN	BPMKS967A2	BPMKS967A3
Nº unidades interiores	2	3
<b>PRECIO</b>	<b>686,00 €</b>	<b>745,00 €</b>



CONTROLES CENTRALIZADOS	DCC601A51	DCS601C51	DCM601B51
<b>PRECIO</b>	<b>2.108,00 €</b>	<b>2.463,00 €</b>	<b>5.247,00 €</b>

Nota: dependiendo del modelo de la unidad interior, puede que sea necesaria una tarjeta opcional de comunicación con el centralizado. Para más información sobre el control Intelligent Touch Manager ver página 402.

PARA COMBINAR CON JUNTA REFNET	KHRQ22M20T	KHRQ22M29T9	KHRQ22M64T
<b>PRECIO</b>	<b>179,00 €</b>	<b>220,00 €</b>	<b>272,00 €</b>



[ RXYSQ-TV9/TY1 ]

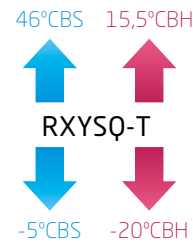

**NOTA**  
Las capacidades de refrigeración nominales se basan en: temperatura interior: 27°CBS, 19°CBS; temperatura exterior: 35°CBS; tubería refrigerante equivalente: 7,5m; diferencia de nivel: 0m.  
Las capacidades de calefacción nominales se basan en: temperatura interior: 20°CBS; temperatura exterior: 7°CBS, 6°CBS; tubería refrigerante equivalente: 7,5m; diferencia de nivel: 0m.  
La medición del nivel sonoro se realiza en una cámara semi-anechoica.

## UNIDADES INTERIORES COMPATIBLES

### • Unidades interiores de Doméstico y Sky Air:

Las siguientes unidades interiores de doméstico / Sky Air se conectan a través de la caja BPMKS. No pueden mezclarse en el mismo sistema unidades interiores de VRV y doméstico / Sky Air. Comprobar conexión en la tabla de accesorios de control de la página 396.

MINI VRV IV-S / COMPACT RXYSQ-TV9/Y1 RXYSQ-TV1	UNIDADES INTERIORES DE DOMÉSTICO R-32 Y SKY AIR COMBINABLES ENTRE SÍ							
	15	20	25	35	42	50	60	71
Emura 3*	--	FTXJ20AW/AS/AB	FTXJ25AW/AS/AB	FTXJ35AW/AS/AB	FTXJ242AW/AS/AB	FTXJ50AW/AS/AB	--	--
Perfera*	CTXM15R	FTXM20R	FTXM25R	FTXM35R	FTXM42R	FTXM50R	FTXM60R	FTXM71R
Suelo	--	CVXM20A9	FVXM25A9	FVXM35A9	--	FVXM50A9	--	--
Conductos baja silueta	--	--	FDXM25F9	FDXM35F9	--	FDXM50F9	FDXM60F9	--
Cassette 60x60	--	--	FFA25A9	FFA35A9	--	FFA50A9	FFA60A9	--
Cassette Round Flow	--	--	--	FCAG35B	--	FCAG50B	FCAG60B	FCAG71B
Unidad de techo	--	--	--	FHA35A	--	FHA50A	FHA60A	FHA71A
Conductos estándar	--	--	--	FBA35A9	--	FBA50A9	FBA60A9	FBA71A9
Conductos de suelo	--	--	FNA25A9	FNA35A9	--	FNA50A9	FNA60A9	--

\*Emura y Perfera obligatorio accesorio EKRS21.

Nota: todas las combinaciones deberán confirmarse con el databook correspondiente.

MINI **VRV IV Compact**

Unidades exteriores compatibles con unidades interiores de doméstico

UNIDADES EXTERIORES VRV IV COMPACT				RXYSQ4TV1	RXYSQ5TV1	RXYSQ6TV1
Capacidad nominal	Refrigeración	Nominal	kW	12,1	14,0	15,5
	Calefacción			12,1	14,0	15,5
Consumo	Refrigeración	Nominal	kW	3,43	4,26	5,74
	Calefacción			2,82	3,43	4,18
SEER	Refrigeración			8,1	7,7	7,1
SCOP	Calefacción			4,6	4,7	4,7
ηs,c (%)	Refrigeración			322,8	303,4	281,3
ηs,h (%)	Calefacción			182,3	185,1	186,0
Nº máx. de unid. interiores conectables		nº		8	10	12
Índice de capacidad mín./máx. de unid. interiores conectables				50 / 130	62,5 / 162,5	70,0 / 182
Alimentación eléctrica		V		1 / 220V	1 / 220V	1 / 220V
Conexiones	Líquido	mm		ø 9,5 (3/8")	ø 9,5 (3/8")	ø 9,5 (3/8")
	Gas	mm		ø 15,9 (5/8")	ø 15,9 (5/8")	ø 19,1 (3/4")
Refrigerante R-410A	kg / TCO <sub>2</sub> eq / PCA			3,7 / 7,7 / 2.087,5	3,7 / 7,7 / 2.087,5	3,7 / 7,7 / 2.087,5
Nº hilos de interconexión				2 + T	2 + T	2 + T
Caudal de aire	Refrigeración	Nominal	m <sup>3</sup> /min	91	91	91
Compresor	Tipo			SWING	SWING	SWING
	Cantidad			1	1	1
	Etapas de capacidad			33	33	33
Dimensiones	Alto	mm		823	823	823
	Ancho	mm		940	940	940
	Fondo	mm		460	460	460
Peso		kg		89	89	89
Presión sonora	Refrigeración	(A)	dBA	51	52	53
<b>PRECIO</b>				<b>7.265,00 €</b>	<b>7.608,00 €</b>	<b>7.974,00 €</b>

	RXYSQ4TV1	RXYSQ5TV1	RXYSQ6TV1
Longitud total (m)	140 m	140 m	140 m
Longitud máxima exterior-interior (L) (real/equivalente)	35 / (45) m	35 / (45) m	35 / (45) m
Diferencia de nivel máxima (H)	30 m	30 m	30 m
Diferencia de nivel máxima entre interiores (h)	15 m	15 m	15 m

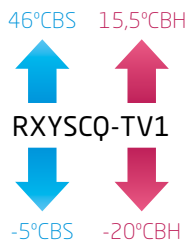

**NOTA**  
 Las capacidades de refrigeración nominales se basan en: temperatura interior: 27° CBS, 19° CBH temperatura exterior: 35° CBS; tubería refrigerante equivalente: 7,5m; diferencia de nivel: 0m.  
 Las capacidades de calefacción nominales se basan en: temperatura interior: 20° CBS; temperatura exterior: 7° CB S, 6° CBH; tubería refrigerante equivalente: 7,5m; diferencia de nivel: 0m.  
 La medición del nivel sonora se realiza en una cámara semi-anechoica.



[ RXYSQ4-5-6TV1 ]



VRV Compact

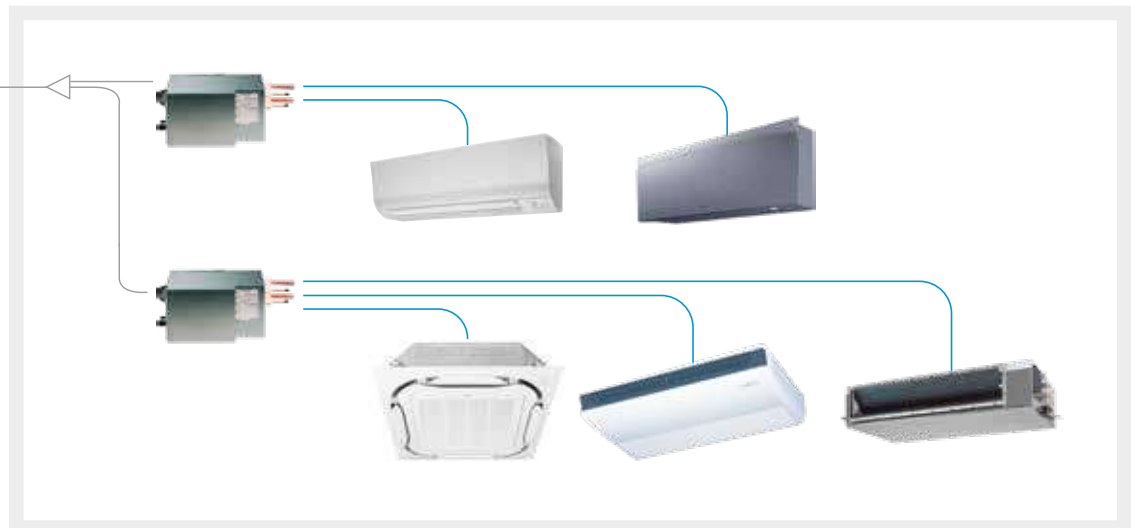

UNIDADES	UNIDADES INTERIORES	DOMÉSTICO R-32	SKY AIR	VRV
		Doméstico R-32	✓	✓
Sky Air	Combinada con unidad interior de...	✓	✓	✗
VRV		✗	✗	✓

Nota: ver unidades compatibles en página 58.

Nota: todas las combinaciones deberán confirmarse con el databook correspondiente.

# Purificadores





**nuevo!** Purificadores de aire

MC30Y / MC55W / MCK55W / MCK70YV /

MCK70ZW / MCK70ZH / MCK80Z ————— 62

Purificadores de aire

MC30Y / MC55W / MCK55W / MCK70YV / MCK70ZW / MCK70ZH / MCK80Z

o Doble método único de Daikin

**EXTERIOR**

**Unidad de generación activa de iones de plasma**

Ofrece una purificación extra al espacio, emitiendo una descarga de iones que, combinada con el aire, genera compuestos activos de alto poder oxidante.

Mecanismo de reducción por iones de plasma activos

Concentración **25.000** iones / cm<sup>3</sup>

- Se ha demostrado que los iones de plasma de Daikin son seguros en relación con el efecto sobre la piel, los ojos y los órganos respiratorios.
- Organización de pruebas: Life Science Laboratories, Ltd.
- Nombre de la prueba: prueba de toxicidad de dosis repetidas.
- Número de prueba: 12-II A2-0401 Mecanismo de reducción por iones de plasma activos.



**INTERIOR**

**Tecnología de descarga de plasma de alta potencia**

**Streamer** descompone las sustancias dañinas en su interior. Estas sustancias quedan atrapadas en el filtro HEPA o son absorbidas por el filtro desodorizante.



En la descarga de plasma se emiten electrones a alta velocidad



Los electrones colisionan y se mezclan con el nitrógeno y el oxígeno del aire para formar cuatro tipos de elementos



Estos elementos aportan poder de descomposición

o Tres pasos para descomponer las sustancias dañinas

1

**Potente aspiración**

Recibe el aire interior procedente de tres direcciones, lo que permite abarcar un área muy amplia

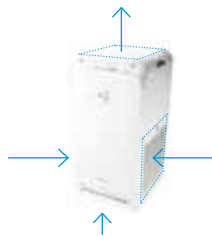

2

**Eficaz captura de los contaminantes**

El filtro HEPA electrostático atrapa eficazmente el polvo y los contaminantes



3

**Descomposición**

Emplea la tecnología Streamer de Daikin para descomponer, por oxidación, las sustancias dañinas atrapadas por el filtro

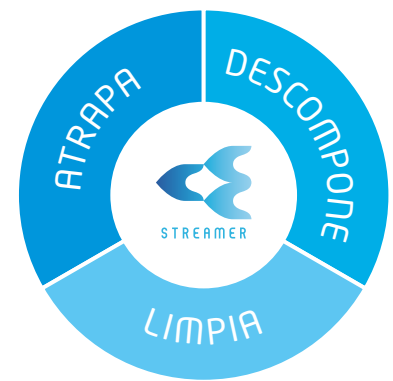

o Varios filtros para lograr el mejor aire interior

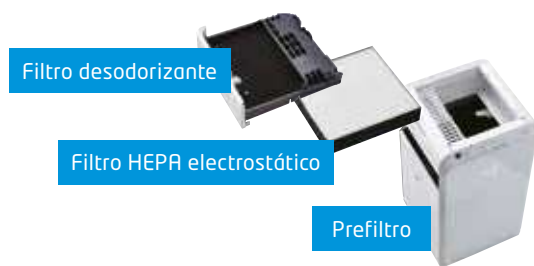

o Muy silencioso

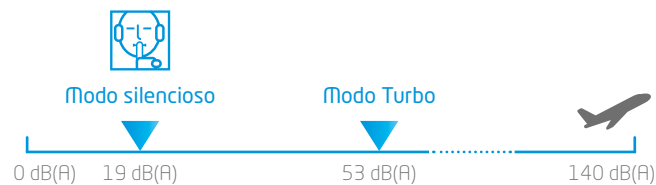

PURIFICADOR			MC30Y	MC55W	MCK55W	MCK70YV	MCK70ZW* (n)	MCK70ZH* (n)	MCK80Z* (n)
Alimentación eléctrica		Hz/V	1~/50/60/220-240/220-230						
Dimensiones	Alto	mm	450	500	700	600	760	760	630
	Ancho	mm	270	270	270	395	315	315	315
	Fondo	mm	270	270	270	287	315	315	315
Peso		Kg	5,8	6,8	9,5	12,5	12,5	12,5	9,8
FUNCIONAMIENTO DE PURIFICACIÓN DE AIRE									
Consumo (velocidad media)		kW	0,015	0,015	0,017	0,016	0,02	0,02	0,016
Nivel de presión sonora (velocidad media)		dB(A)	27	39	39	37	37	37	34
Caudal de aire (velocidad turbo)		m <sup>3</sup> / h	180	330	330	420	420	420	480
Área de la habitación aplicable		m <sup>2</sup>	46**	82**	82**	96**	96**	96**	124**
FUNCIONAMIENTO DE HUMIDIFICACIÓN									
Consumo (velocidad media)		kW	-	-	0,019	0,018	0,023	0,023	-
Nivel de presión sonora (velocidad media)		dB(A)	-	-	39	37	37	37	-
Caudal de aire (velocidad media)		m <sup>3</sup> / h	-	-	192	210	210	210	-
Humidificación		ml / h	-	-	500	650	700	700	-
Capacidad del depósito de agua		l	-	-	2,7	3,6	3,4	3,4	-

\*\* Área calculada según National Research Council of Canada -54103

\* Información preliminar. Más información disponible próximamente.

o Certificaciones



MC55W / MCK55W



Solo MC55W



MC30Y



○ Filtro HEPA de alto rendimiento que atrapa partículas de polvo pequeñas

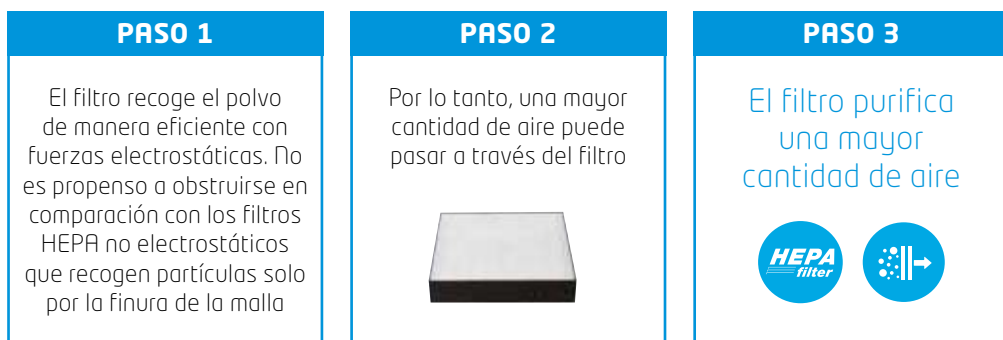

○ Filtro HEPA electrostático frente a filtro no electrostático

Captura el 99,98 % de las partículas con un tamaño de tan solo 0,3  $\mu\text{m}^*$ .

La propia fibra del filtro se carga con electricidad estática y captura las partículas con efectividad.

No se obstruye con facilidad, de ahí la menor pérdida de presión. Mayor tiempo de sustitución.

Dado que atrapa las partículas únicamente en función del tamaño de la malla, es necesario fabricar una malla más fina, que se obstruye más fácilmente y provoca pérdidas de presión. Menor tiempo de sustitución.



\*JEM1467

○ Una estructura vertical única (solo MC55W y MCK55W)



○ Potente humidificación que protege contra la sequedad del ambiente y los virus (MCK55W y MC70YV)



PURIFICADORES	TOTAL
MC30Y	(**) 310,00 €
MC55W	(**) 499,00 €
MCK55W	(**) 599,00 €
MCK70YV	(**) 649,00 €
MCK70ZW	(**) 710,00 €
MCK70ZH	(**) 710,00 €
MCK80Z	(**) 659,00 €

(\*\*)Nota: los precios de los purificadores indicados en esta tarifa son los recomendados de venta a usuario (PVR). Sus precios de compra a Daikin no serán el resultado de aplicar su descuento habitual. Serán precios NETOS que le indique su responsable comercial.



Sky Air  
Gran Sky Air



**SkyAir** *Alpha-series*

Conductos presión disponible	ZBAG-A	68
Conductos baja silueta	ZDXMG-F	70
Round Flow Cassette	ZCAG-B	72
Unidad de Cassette Integrado	ZFAG-A	74
Cassette vista	ZUAG-A	76
Conductos suelo	ZNAG-A	78
Horizontal de Techo	ZHAG-A	80
De Pared	ZTXM-R / ZAAG-B	82
Conductos alta presión	DAG-A	84

**SkyAir** *Advance-series*

Conductos presión disponible	BA-A / BASG-A	86
Conductos baja silueta	DXM-F	88
Round Flow Cassette	CASG-B	90
Unidad de Cassette Integrado	FAS-A	92
Cassette vista	UASG-A	94
Conductos suelo	NAS-A	96
Horizontal de Techo	HAS-A / HASG-A	98
De Pared	AASG-A	100
Conductos alta presión	DAGS-A	102

**SkyAir** *Advance-series*

Conductos presión disponible	ADEAS-A	104
Round Flow Cassette	ACAS-B	106

**GRAN SKY AIR**

Unidades de conductos de alta presión R-32	DA-A	108
Combinaciones Twin, triple y doble Twin R-32		110

El futuro de la climatización

Daikin Sky Air **R-32**

# 7 razones

## que hacen únicos los equipos Sky Air de Daikin

### 1 Garantía de futuro, el mejor control del clima de su clase

- Completa gama de unidades exteriores y **más de 45 modelos de unidades interiores** para elegir (conductos, cassette, suelo, pared, etc.) y ofrecer la **mejor climatización** para cada aplicación.

### Serie interior completa (más de 45 modelos diferentes)



### 2 Alta eficiencia energética **A++**

- Máxima eficiencia estacional
  - > SEER hasta **8,02** y etiqueta **A++**
- Unidades Round Flow y Conductos de baja silueta con filtro opcional de auto limpieza
- **Temperatura de refrigerante variable** (Serie Alpha)



¡Aumenta la temperatura de descarga del aire y elimina las corrientes de aire frío!

¡Mayor comodidad para el cliente y ahorro de hasta un 20% más en el consumo de energía!

El sistema aumenta automáticamente su temperatura de evaporación (Te) cuando la brecha entre la temperatura interior (Tin) y el punto de ajuste (Tset) es cada vez menor

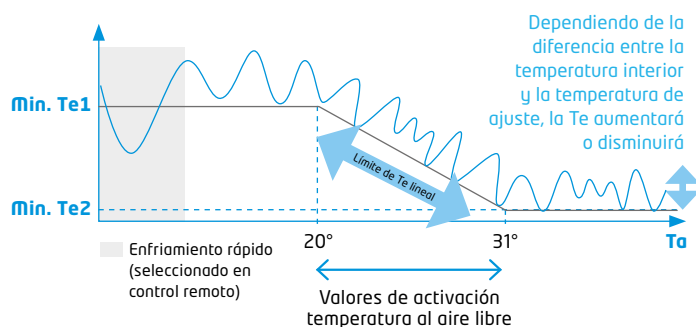

### 3 El mejor confort

- Prevención de corrientes de aire frío
- **Bajo nivel sonoro**
- **Sensores de presencia y de suelo**
- Funcionamiento **hasta -20 °C** en calefacción
- Posibilidad de entrada de aire a través de la unidad interior



### 4 Alta fiabilidad

- PCI enfriada por refrigerante
- **Refrigeración Técnica**
  - > Sistemas con unidades interiores sobredimensionadas (Serie Alpha)
  - > Control de rotación de servicio
- **Paso de refrigerante por placa interior**
- **Amplia red de soporte y servicio posventa**
- Todos los repuestos disponibles en Europa

Paso de refrigerante por placa interior



### 5 Controles únicos en el mercado

- **Control vía App Onecta**
  - > Vía Wifi
  - > Desde Smartphone o tablet
- **Conectividad remota**
  - > Control intuitivo
  - > **Daikin Cloud Service:** control en línea
- **Mando a distancia fácil de usar con diseño premium**
  - > 3 versiones de color
  - > Configuración avanzada a través de tu smartphone
- **Soluciones de control dedicadas**
  - > Aplicaciones minoristas
  - > Refrigeración de infraestructuras



### 6 Estética superior

- Unidad de cassette integrado
- **Limpieza automática**
- **Amplia gama** de paneles de cassette
- Disponible en **blanco y negro**
- Elegante gama de **paneles de diseño**



### 7 Beneficios de instalación únicos

- **Cassette de 4 vías (FUA)** para habitaciones sin falso techo
- **Solución total** para refrigeración, calefacción, cortinas de aire y ventilación
- **Tecnología Replacement**
- Hasta **4 unidades interiores** conectadas a una unidad exterior
  - > Solución ideal para estancias alargadas o con una forma irregular



# Sky Air R-32

## Características únicas **SkyAir A-series**

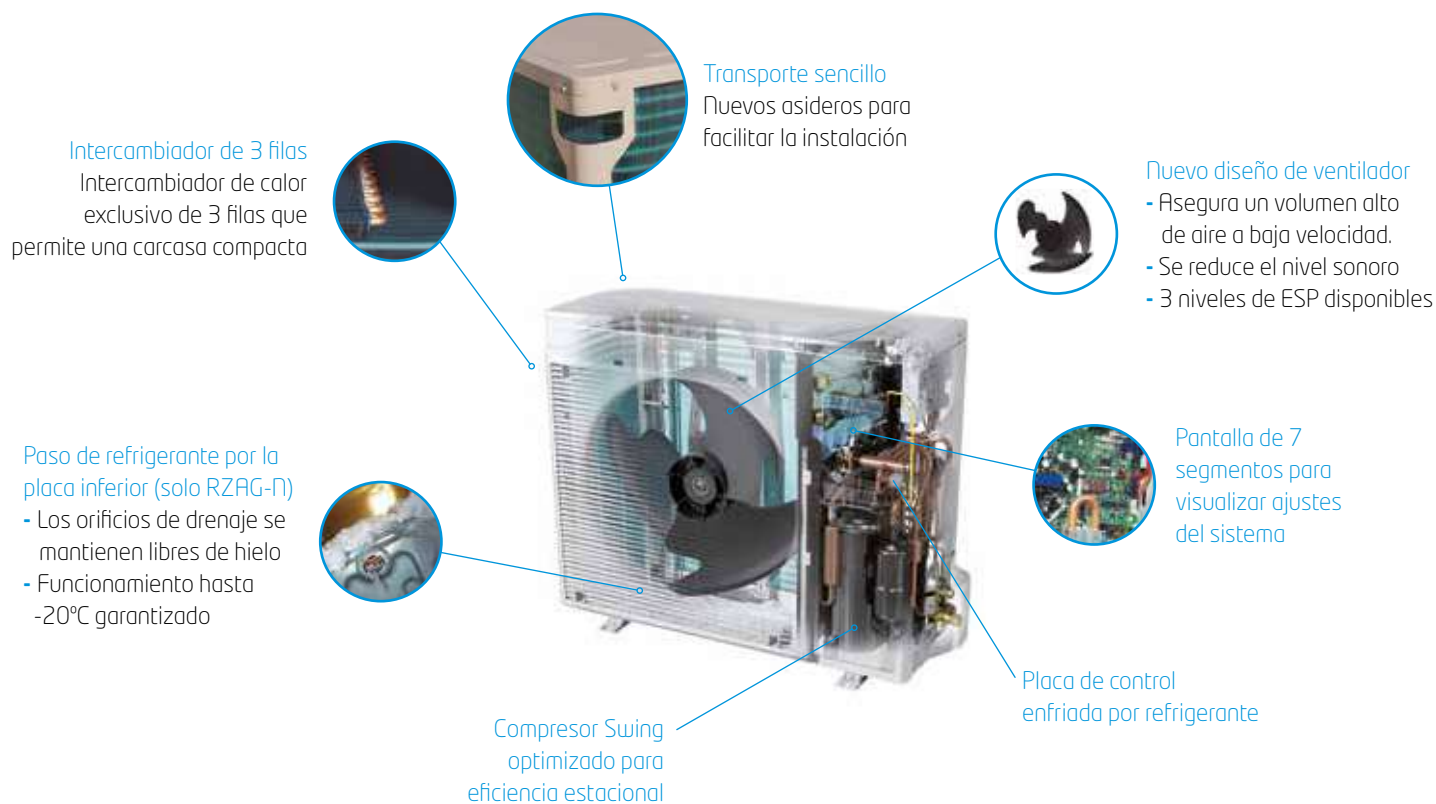

## Beneficio total **SkyAir A-series**

Características	<b>SkyAir Alpha-series</b>		<b>SkyAir Advance-series</b>	<b>SkyAir Active-series</b>	<b>Gran Sky Air R-32</b>
	RZAG-A	RZAG-NV1 / NY1	RZASG-MV1 / MY1	AZAS-MV1 / MY1	RZA-D
Carcasa compacta de un solo ventilador	●	●	●	●	●
Longitud máxima de tubería	50 m	85 m	50 m	30 m	100 m
Tapa de servicio pivotante		●	●	●	●
Pantalla de 7 segmentos		●	●	●	●
Precarga incrementada	●	●			
Comprobación de fugas		●			
Paso de refrigerante por placa interior		●			
PCI enfrida por refrigerante		●	●	●	●
Rango de operación ampliado	●	●			
Tecnología Replacement	●	●	●		
VRT ajustable		●			
Twin / Triple /doble-Twin		●	●		
Refrigeración técnica	●	●			

Conductos FBA-A9/A presión disponible **R-32**



Inverter / Sky Air Serie Alpha

CONJUNTOS DE CONDUCTOS				ZBAG35A	ZBAG50A	ZBAG60A	ZBAG71A	ZBAG100A	ZBAG125A	ZBAG140A
Capacidad	Refrigeración	Nominal	W kcal/h	3.500 3.000	5.000 4.300	6.000 5.160	6.800 5.848	9.500 8.170	12.100 10.400	13.400 11.524
	Calefacción	Nominal	W kcal/h	4.000 3.440	6.000 5.160	7.000 6.020	7.500 6.450	10.800 9.288	13.500 11.610	15.500 13.330
Consumo	Refrigeración Calefacción	Nominal	W	780 910	1.250 1.580	1.480 2.060	2.000 -	2.580 -	3.700 -	4.690 -
Conexiones	Líquido		mm	ø 6,4 (1/4")	ø 6,4 (1/4")	ø 6,4 (1/4")	ø 9,5 (3/8")	ø 9,5 (3/8")	ø 9,5 (3/8")	ø 9,5 (3/8")
	Gas		mm	ø 9,5 (3/8")	ø 12,7 (1/2")	ø 12,7 (1/2")	ø 15,9 (5/8")	ø 15,9 (5/8")	ø 15,9 (5/8")	ø 15,9 (5/8")
Alimentación eléctrica				I/220V	I/220V	I/220V	I/220V	I/220V	I/220V	I/220V
Nº hilos de interconexión				3 + T	3 + T	3 + T	3 + T	3 + T	3 + T	3 + T
SEER / SCOP	Refrigeración / Calefacción			6,12 / 4,10	6,30 / 4,10	6,15 / 4,10	6,22 / 4,20	6,47 / 4,36	6,56 / 4,37	6,42 / 4,34
Etiqu. efec. estac.	Refrigeración / Calefacción			A++ / A+	A++ / A+	A++ / A+	A++ / A+	A++ / A+	-	-
Carga de diseño (Pdesign)	Refrigeración		kW	3,50	5,00	6,00	6,80	9,50	12,10	13,40
	Calefacción (-10°C)		kW	4,20	4,30	4,50	4,70	7,80	9,52	9,52
Consumo energía anual estacional	Refrigeración		kWh	200	277	341	382	514	1.107	1.252
	Calefacción		kWh	1.434	1.469	1.557	1.566	2.505	3.050	3.070

UNIDADES INTERIORES DE CONDUCTOS				FBA35A9	FBA50A9	FBA60A9	FBA71A9	FBA100A	FBA125A	FBA140A
Caudal de aire	Refrigeración	(A/B)	m³/min	15 / 10,5	15 / 10,5	18 / 12,5	18 / 12,5	29 / 23	34 / 23,5	34 / 23,5
	Calefacción			15 / 10,5	15 / 10,5	18 / 12,5	18 / 12,5	29 / 23	34 / 23,5	34 / 23,5
Presión disponible	Nominal / Alta		Pa	30 / 150	30 / 150	30 / 150	30 / 150	40 / 150	50 / 150	50 / 150
Velocidades del ventilador			Nº	3	3	3	3	3	3	3
Dimensiones	Alto			mm	245	245	245	245	245	245
	Ancho			mm	700	700	1.000	1.000	1.400	1.400
	Fondo			mm	800	800	800	800	800	800
Peso			Kg	28,0	28,0	35,0	35,0	46,0	46,0	46,0
Presión sonora	Refrigeración	(A/B)	dBA	35 / 29	35 / 29	30 / 25	30 / 25	34 / 30	37 / 32	37 / 32
	Calefacción			37 / 29	37 / 29	31 / 25	31 / 25	36 / 30	38 / 32	38 / 32
Nivel de potencia acústica			dBA	60	60	56	56	58	62	62

UNIDADES EXTERIORES				RZAG35A	RZAG50A	RZAG60A	RZAG71NV1	RZAG100NV1	RZAG125NV1	RZAG140NV1
Caudal de aire	Refrigeración	Nominal	m³/min	55,1	55,1	55,1	68	67	80	87
	Calefacción			55,1	55,1	55,1	75	82	80	87
Tipo de compresor				SWING	SWING	SWING	SWING	SWING	SWING	SWING
Refrigerante R-32	kg / TCO <sub>2</sub> eq / PCA			1,55 / 1,05 / 675	1,55 / 1,05 / 675	1,55 / 1,05 / 675	3,20 / 2,16 / 675	3,20 / 2,16 / 675	3,70 / 2,50 / 675	3,70 / 2,50 / 675
Dimensiones	Alto			mm	734	734	734	870	870	870
	Ancho			mm	954	954	954	1.100	1.100	1.100
	Fondo			mm	401	401	401	460	460	460
Peso			Kg	52	52	52	81	85	95	95
Presión sonora	Refrigeración	Nominal	dBA	48	49	50	46	47	49	50
	Calefacción			48	49	50	48	50	52	52
Nivel de potencia acústica			dBA	62	62	62	64	66	69	70
Carga de refrigerante para			m	30	30	30	40	40	40	40
Carga adicional			gr/m	20	20	20	Consultar tabla adjunta			

MODELO	ZBAG35A	ZBAG50A	ZBAG60A	ZBAG71A	ZBAG100A	ZBAG125A	ZBAG140A
Longitud máxima de tubería (L)	m 50	50	50	55 (75 equiv.)	85 (100 equiv.)	85 (100 equiv.)	85 (100 equiv.)
Diferencia de nivel máxima (H)	m 30	30	30	30	30	30	30

**CARGA ADICIONAL DE REFRIGERANTE (MONTAJE PAR)**

La longitud de la tubería conectada se encuentra entre							
	30-40 m	40-50 m	50-55 m	55-60 m	60-70 m	70-80 m	80-85 m
RZAG35-50-60A	+ 0,02 kg/m	+ 0,02 kg/m	-	-	-	-	-
RZAG71NV1	+ 0,35 kg	+ 0,35 kg	+ 0,55 kg	-	-	-	-
RZAG100-125-140NV1	+ 0,35 kg	+ 0,35 kg	+ 0,7 kg	+ 0,7 kg	+ 1,05 kg	+ 1,40 kg	+ 1,55 kg

Para información en montajes twin, consulte el manual de instalación.

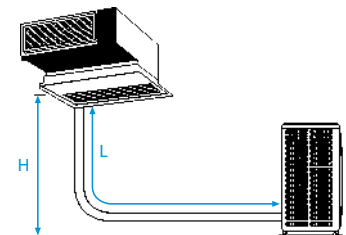

**NOTA**  
Las capacidades se basan en las condiciones siguientes:

1. Refrigeración: temperatura interior 27°CBS, 19° CBH; temperatura exterior 35°CBS
2. Calefacción: temperatura interior 20°CBS; temperatura exterior: 7°CBS, 6°CBH
3. Longitud de tubería refrigerante: 7,5 m, alimentación: 220V/50

La medición del nivel sonoro se realiza en una cámara anecoica a una distancia de 1 m de la unidad.

Indicación del rendimiento estacional SEER / SCOP según EN14825. (Clima medio)

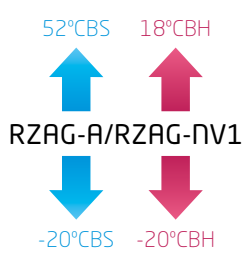

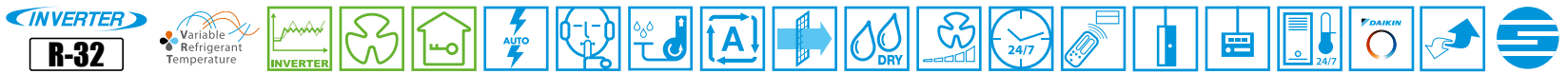

¡Solo 245 mm de alto!



**INVERTER**

[ FBA-A9/A ]



[ RZAG35-60A ]



[ RZAG71-140NV1 ]



[ BRC1H52W ]

## Ahorro de energía

### ○ Eficiencia energética **A++**

Unidades eficientes energéticamente: etiqueta de eficiencia estacional **A++**.

Reducción de consumo de energía gracias al ventilador Inverter DC.

Todos los modelos FBA-A incluyen bomba de drenaje de serie

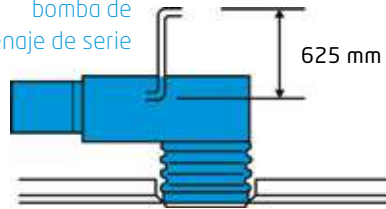

## Confort

### ○ Unidades más silenciosas y eficaces

Las unidades de esta nueva gama incorporan ventiladores Inverter que adaptan, dentro de unos parámetros, la presión disponible para proporcionar el máximo confort en cada momento. Así se reduce el nivel sonoro (25 dBA) y el consumo energético reduce las revoluciones del ventilador.

## Calidad del aire

### ○ Módulo de purificación (opcional)

Los iones negativos generados atraen las partículas, bacterias, etc. suspendidas en el aire, neutralizándolas y provocando su precipitación.

El módulo se compone de los siguientes elementos:

- > Módulo fácilmente instalable en el retorno de la unidad
- > Ionizador
- > Sonda calidad aire
- > Conexión wifi para monitorización y control de la unidad interior (marcha/para, modo, ventilador, estado) y calidad del aire vía APP desde el móvil



solo 100 mm de fondo

## Control

### ○ Control Vía App (opcional)



La unidad interior se puede controlar vía Wifi a través de la **App Onecta**. Compatible con **Alexa** y **Google Assistant** para el control por voz de los equipos.

### ○ Control Madoka (Opcional)



BRC1H52S



BRC1H52K

BRP069C81	Control vía App Onecta (opcional)	204,00 €
BRC1H52S/K	Control Madoka (por cable). Ver modelos pág. 394	209,00 €
ES.DKNIAQS	Módulo de purificación FBA35-50A9	848,00 €
ES.DKNIAQM	Módulo de purificación FBA60-71A9	986,00 €
ES.DKNIAQL	Módulo de purificación FBA100-140A	1.118,00 €
EKDK04	Kit de desagüe ud. exterior	79,00 €



Filtro de aire: elimina partículas de polvo

CONJUNTOS	UNIDAD INTERIOR	UNIDAD EXTERIOR	MANDO	TOTAL
ZBAG35A	FBA35A9 926,00 €	RZAG35A 1.715,00 €	BRC1H52W 209,00 €	2.850,00 €
ZBAG50A	FBA50A9 950,00 €	RZAG50A 1.955,00 €	BRC1H52W 209,00 €	3.114,00 €
ZBAG60A	FBA60A9 1.038,00 €	RZAG60A 2.196,00 €	BRC1H52W 209,00 €	3.443,00 €
ZBAG71A	FBA71A9 1.343,00 €	RZAG71NV1 2.470,00 €	BRC1H52W 209,00 €	4.022,00 €
ZBAG100A	FBA100A 1.804,00 €	RZAG100NV1 3.603,00 €	BRC1H52W 209,00 €	5.616,00 €
ZBAG125A	FBA125A 2.125,00 €	RZAG125NV1 4.235,00 €	BRC1H52W 209,00 €	6.569,00 €
ZBAG140A	FBA140A 2.709,00 €	RZAG140NV1 5.151,00 €	BRC1H52W 209,00 €	8.069,00 €

Nota: para más información sobre opcionales de control ver página 396.

Nota: disponible versión trifásica III/ 380 V, modelos RZAG71NY1, RZAG100NY1, RZAG125NY1 y RZAG140NY1 con un incremento de precio del 10%. Consultar disponibilidad.

Conductos FDXM-F9 baja silueta **R-32**



Inverter / Sky Air Serie Alpha

CONJUNTOS DE CONDUCTOS				ZDXMG35F	ZDXMG50F	ZDXMG60F
Capacidad	Refrigeración	Nominal	W kcal/h/h	3.500 3.000	5.000 4.300	6.000 5.160
	Calefacción	Nominal	W kcal/h/h	4.000 3.440	5.000 4.300	7.000 6.020
Consumo	Refrigeración Calefacción	Nominal	W	890 1.140	1.315 1.470	1.760 2.120
Conexiones	Líquido		mm	ø 6,4 (1/4")	ø 6,4 (1/4")	ø 6,4 (1/4")
	Gas		mm	ø 9,5 (3/8")	ø 12,7 (1/2")	ø 12,7 (1/2")
Alimentación eléctrica				I/220V	I/220V	I/220V
Nº hilos de interconexión				3 + T	3 + T	3 + T
SEER / SCOP	Refrigeración / Calefacción			5,90 / 3,90	5,90 / 3,90	5,70 / 3,90
Etiq. efec. estac.	Refrigeración / Calefacción			A+ / A	A+ / A	A+ / A
Carga de diseño (Pdesign)	Refrigeración		kW	3,50	5,00	6,00
	Calefacción (-10°C)			3,50	4,30	4,50
Consumo energía anual estacional	Refrigeración		kWh	208	298	368
	Calefacción			1.255	1.544	1.616

UNIDADES INTERIORES DE CONDUCTOS				FDXM35F9	FDXM50F9	FDXM60F9
Caudal de aire	Refrigeración	(A/B/SB)	m³/min	8,7 / 7,3 / 6,2	15,8 / 13,3 / -	16 / 13,5 / 11,2
	Calefacción			8,7 / 7,3 / 6,2	15,8 / 13,3 / -	16 / 13,5 / 11,2
Presión disponible	Estándar		Pa	30	40	40
Velocidades del ventilador			Nº	3	3	3
Dimensiones	Alto		mm	200	200	200
	Ancho		mm	750	1.150	1.150
	Fondo		mm	620	620	620
Peso			Kg	21,0	28,0	28,0
Presión sonora	Refrigeración	(A/B)	dBA	35 / 27	38 / 30	38 / 30
	Calefacción			35 / 27	38 / 30	38 / 30
Nivel de potencia acústica			dBA	53	55	56

UNIDADES EXTERIORES				RZAG35A	RZAG50A	RZAG60A
Caudal de aire	Refrigeración	(Nominal)	m³/min	55,1	55,1	55,1
	Calefacción			55,1	55,1	55,1
Tipo de compresor				SWING	SWING	SWING
Refrigerante R-32	kg / TCO <sub>2</sub> eq / PCA			1,55 / 1,05 / 675	1,55 / 1,05 / 675	1,55 / 1,05 / 675
Dimensiones	Alto		mm	734	734	734
	Ancho		mm	954	954	954
	Fondo		mm	401	401	401
Peso			Kg	52	52	52
Presión sonora	Refrigeración	(Nominal)	dBA	48	49	50
	Calefacción			48	49	50
Nivel de potencia acústica			dBA	62	62	62
Carga de refrigerante para			m	30	30	30
Carga adicional			gr/m	20	20	20

MODELO			ZDXMG35F	ZDXMG50F	ZDXMG60F
Longitud máxima de tubería (L)	m		50	50	50
Diferencia de nivel máxima (H)	m		30	30	30

**CARGA ADICIONAL DE REFRIGERANTE (MONTAJE PAR)**

La longitud de la tubería conectada se encuentra entre		
	30-40 m	40-50 m
RZAG35-50-60A	+ 0,02 kg/m	+ 0,02 kg/m

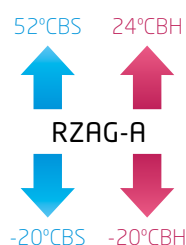

**NOTA**

Las capacidades se basan en las condiciones siguientes:

1. Refrigeración: temperatura interior 27°CBS, 19° CBH; temperatura exterior 35°CBS
2. Calefacción: temperatura interior 20°CBS; temperatura exterior: 7°CBS, 6°CBH
3. Longitud de tubería refrigerante: 7,5 m, alimentación: 220/1/50

La medición del nivel sonoro se realiza en una cámara anecoica a una distancia de 1 m de la unidad.

Indicación del rendimiento estacional SEER / SCOP según EN14825. (Clima medio)

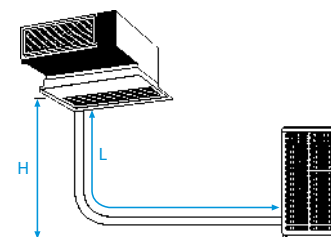



【 FDXM-F9 】



【 RZAG35-60A 】



【 BRC1H52W 】

## Ahorro de energía

### Unidades RZAG-A **A++**

- Eficiencia superior: Etiquetas de eficiencia energética de hasta **A++** tanto en refrigeración como en calefacción gracias al compresor swing diseñado específicamente para R-32.
- Longitud máxima de tubería de 50 metros y diferencia de nivel máxima de 30 metros.
- Precarga de refrigerante para 30 metros de tubería.
- Amplio rango de funcionamiento, llegando a los 52 °CBS en modo refrigeración y -20°C<sub>BH</sub> en calefacción.
- Solución perfecta para refrigeración de salas técnicas.

### Características

Esta unidad de baja silueta se instala en el techo. Apenas se nota: de hecho, solo se ven rejillas de impulsión y retorno. En consecuencia, este sistema se combina discretamente con cualquier tipo de decoración, dejando el máximo espacio disponible en el suelo y en la pared para colocar muebles, decoración y otros accesorios.

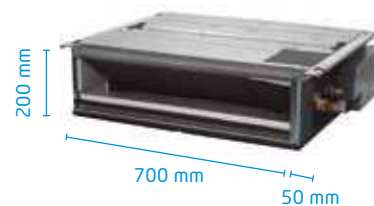

## Control

### Control Vía App (opcional)



La unidad interior se puede controlar vía Wifi a través de la **App Onecta**. Compatible con **Alexa** y **Google Assistant** para el control por voz de los equipos.

### Además

- 1) Aspiración trasera o inferior.
- 2) Toma de aire exterior precortada.
- 3) Unidades extremadamente silenciosas tanto en el interior como en el exterior.
- 4) Filtro lavable de alta duración.

### Control Madoka (Opcional)



BRC1H52S



BRC1H52K



## SkyAir Alpha-series

- > Temperatura de Refrigerante Variable
- > Tecnología líder en la industria para aplicaciones comerciales
- > Longitud máxima de tubería hasta 85 m
- > Tecnología de sustitución R-22
- > Rango de funcionamiento ampliado para calefacción y refrigeración hasta -20°C
- > Aplicación salas técnicas / CPDs

BRP069C81	Control vía App Onecta (opcional)	<b>204,00 €</b>
BRC1H52S/K	Control Madoka (por cable). Ver modelos pág. 394	<b>209,00 €</b>
BAE20A62	Filtro autolimpiable FDXM35F9 (opcional)	<b>781,00 €</b>
BRC4C65	Conjunto receptor IR + mando a distancia	<b>321,00 €</b>
EKDK04	Kit de desagüe ud. exterior	<b>79,00 €</b>

CONJUNTOS	UNIDAD INTERIOR	UNIDAD EXTERIOR	MANDO	TOTAL
ZDXMG35F	FDXM35F9 <b>1.310,00 €</b>	RZAG35A <b>1.715,00 €</b>	BRC1H52W <b>209,00 €</b>	<b>3.234,00 €</b>
ZDXMG50F	FDXM50F9 <b>1.570,00 €</b>	RZAG50A <b>1.955,00 €</b>	BRC1H52W <b>209,00 €</b>	<b>3.734,00 €</b>
ZDXMG60F	FDXM60F9 <b>1.737,00 €</b>	RZAG60A <b>2.196,00 €</b>	BRC1H52W <b>209,00 €</b>	<b>4.142,00 €</b>

Nota: para más información sobre opcionales de control ver página 396.



Inverter / Sky Air Serie Alpha

CONJUNTOS ROUND FLOW CASSETTE				ZCAG35B	ZCAG50B	ZCAG60B	ZCAG71B	ZCAG100B	ZCAG125B	ZCAG140B
Capacidad	Refrigeración	Nominal	W kcal/h	3.500 3.000	5.000 4.300	6.000 5.160	6.800 5.848	9.500 8.170	12.100 10.400	13.400 11.524
	Calefacción	Nominal	W kcal/h	4.000 3.440	5.800	7.000 6.020	7.500 6.450	10.800 9.288	13.500 11.610	15.500 13.330
Consumo	Refrigeración Calefacción	Nominal	W	800 930	1.280 1.560	1.760 2.060	1.920 -	2.650 -	3.650 -	4.290 -
Conexiones	Líquido		mm	ø 6,4 (1/4")	ø 6,4 (1/4")	ø 6,4 (1/4")	ø 9,5 (3/8")	ø 9,5 (3/8")	ø 9,5 (3/8")	ø 9,5 (3/8")
	Gas		mm	ø 9,5 (3/8")	ø 12,7 (1/2")	ø 12,7 (1/2")	ø 15,9 (5/8")	ø 15,9 (5/8")	ø 15,9 (5/8")	ø 15,9 (5/8")
Alimentación eléctrica				I/220V	I/220V	I/220V	I/220V	I/220V	I/220V	I/220V
Nº hilos de interconexión				3 + T	3 + T	3 + T	3 + T	3 + T	3 + T	3 + T
SEER / SCOP	Refrigeración / Calefacción			7,30 / 4,30	6,80 / 4,30	6,60 / 4,25	6,83 / 4,22	7,14 / 4,53	7,15 / 4,34	6,80 / 4,34
Etiq. efíc. estac.	Refrigeración / Calefacción			A++ / A+	A++ / A+	A++ / A+	A++ / A+	A++ / A+	-	-
Carga de diseño (Pdesign)	Refrigeración		kW	3,50	5,00	6,00	6,80	9,50	12,10	13,40
	Calefacción (-10°C)		kW	3,30	4,30	4,60	4,70	7,80	9,52	9,52
Consumo energía anual estacional	Refrigeración		kWh	168	257	318	348	466	1.016	1.182
	Calefacción		kWh	1.074	1.390	1.515	1.560	2.413	3.071	3.071

UNIDADES INTERIORES ROUND FLOW CASSETTE				FCAG35B	FCAG50B	FCAG60B	FCAG71B	FCAG100B	FCAG125B	FCAG140B
Caudal de aire	Refrigeración (A/M/B)		m³/min	12,5 / 10,6 / 8,7	12,6 / 10,7 / 8,7	13,6 / 11,2 / 8,7	15,3 / 12,5 / 9,3	22,8 / 17,6 / 12,4	26,0 / 19,2 / 12,4	26,0 / 19,2 / 12,4
	Calefacción (A/M/B)		m³/min	13,9 / 11,6 / 9,3	12,6 / 10,7 / 8,7	13,6 / 11,2 / 8,7	15,0 / 12,1 / 9,1	22,8 / 17,6 / 12,4	26,0 / 19,2 / 12,4	26,0 / 19,2 / 12,4
Velocidades del ventilador				Nº	3	3	3	3	3	3
Dimensiones				Alto x Ancho x Fondo	204x840x840	204x840x840	204x840x840	204x840x840	246x840x840	246x840x840
Peso				Kg	18,0	19,0	19,0	21,0	24,0	24,0
Presión sonora	Refrigeración (A/N/B)		dBa	31 / 29 / 27	31 / 29 / 27	33 / 31 / 28	35 / 31 / 28	37 / 33 / 29	41 / 35 / 29	41 / 35 / 29
	Calefacción (A/N/B)		dBa	31 / 29 / 27	31 / 29 / 27	33 / 31 / 28	33 / 31 / 28	37 / 33 / 29	41 / 35 / 29	41 / 35 / 29
Nivel de potencia acústica				dBa	49	49	51	51	54	58
Panel decorativo diseño				Mod.	BYCQ140EP	BYCQ140EP	BYCQ140EP	BYCQ140EP	BYCQ140EP	BYCQ140EP
Dimensiones				Alto x Ancho x Fondo	50x950x950	50x950x950	50x950x950	50x950x950	50x950x950	50x950x950
Peso panel				kg	5,4	5,4	5,4	5,4	5,4	5,4

UNIDADES EXTERIORES				RZAG35A	RZAG50A	RZAG60A	RZAG71NV1	RZAG100NV1	RZAG125NV1	RZAG140NV1
Caudal de aire	Refrigeración	(Nominal)	m³/min	55,1	55,1	55,1	68	67	80	87
	Calefacción	(Nominal)	m³/min	55,1	55,1	55,1	75	82	80	87
Tipo de compresor				SWING	SWING	SWING	SWING	SWING	SWING	SWING
Refrigerante R-32				kg / TCO <sub>2</sub> eq / PCA	1,55 / 1,05 / 675	1,55 / 1,05 / 675	1,55 / 1,05 / 675	3,20 / 2,16 / 675	3,20 / 2,16 / 675	3,70 / 2,50 / 675
Dimensiones	Alto		mm	734	734	734	870	870	870	870
	Ancho		mm	954	954	954	1.100	1.100	1.100	1.100
	Fondo		mm	401	401	401	460	460	460	460
Peso				Kg	52	52	52	81	85	95
Presión sonora	Refrigeración	(Nominal)	dBa	48	49	50	46	47	49	50
	Calefacción	(Nominal)	dBa	48	49	50	48	50	52	52
Nivel de potencia acústica				dBa	62	62	62	64	66	70
Carga de refrigerante para				m	30	30	30	40	40	40
Carga adicional				gr/m	20	20	20	Consultar tabla adjunta		

MODELO	ZCAG35B	ZCAG50B	ZCAG60B	ZCAG71B	ZCAG100B	ZCAG125B	ZCAG140B
Longitud máxima de tubería (L)	m 50	50	50	55 (75 equiv.)	85 (100 equiv.)	85 (100 equiv.)	85 (100 equiv.)
Diferencia de nivel máxima (H)	m 30	30	30	30	30	30	30

CARGA ADICIONAL DE REFRIGERANTE (MONTAJE PAR)

La longitud de la tubería conectada se encuentra entre							
	30-40 m	40-50 m	50-55 m	55-60 m	60-70 m	70-80 m	80-85 m
RZAG35-50-60A	+ 0,02 kg/m	+ 0,02 kg/m	-	-	-	-	-
RZAG71NV1	+ 0,35 kg	+ 0,35 kg	+ 0,55 kg	-	-	-	-
RZAG100-125-140NV1	+ 0,35 kg	+ 0,35 kg	+ 0,7 kg	+ 0,7 kg	+ 1,05 kg	+ 1,40 kg	+ 1,55 kg

Para información en montajes twin, consulte el manual de instalación.

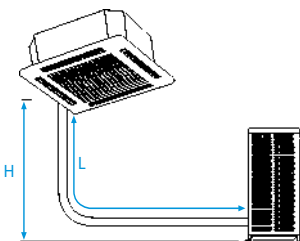

**NOTA**  
Las capacidades se basan en las condiciones siguientes:

1. Refrigeración: temperatura interior 27°CBS, 19° CBH; temperatura exterior 35°CBS
2. Calefacción: temperatura interior 20°CBS; temperatura exterior: 7°CBS, 6°CBH
3. Longitud de tubería refrigerante: 7,5 m, alimentación: 220/1/50

La medición del nivel sonoro se realiza en una cámara anecoica a una distancia de 1 m de la unidad.

Indicación del rendimiento estacional SEER / SCOP según EN14825. (Clima medio)

52°CBS 18°CBH

RZAG-A/RZAG-NV1

-20°CBS -20°CBH

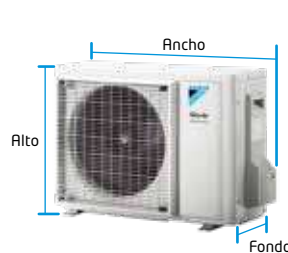



[ FCAG-B ]



[ RZAG35-60A ]



[ RZAG71-140NV1 ]

## Ahorro de energía

### Unidades de cassette Sky Air

Las unidades de cassette Sky Air Round Flow acercan la tecnología Daikin a oficinas, restaurantes y tiendas con equipos fáciles de usar y de alta eficiencia energética, lo que repercute en un menor consumo.

### Unidades RZAG-A **A++**

- Eficiencia superior: Etiquetas de eficiencia energética de hasta **A++** tanto en refrigeración como en calefacción gracias al compresor swing diseñado específicamente para R-32.
- Longitud máxima de tubería de 50 metros y diferencia de nivel máxima de 30 metros.
- Precarga de refrigerante para 30 metros de tubería.
- Amplio rango de funcionamiento, llegando a los 52 °CBS en modo refrigeración y -20°C<sub>BH</sub> en calefacción.
- Solución perfecta para refrigeración de salas técnicas.

### Unidades RZAG-N

- Temperatura Refrigerante Variable
- El diseño compacto (870 mm de altura) y ligero de un solo ventilador hace que la unidad sea discreta, ahorra espacio y es fácil de instalar.
- Unidades de alta eficiencia gracias el compresor Swing de patente Daikin con etiquetado de **A++**.
- La unidad cuenta con asideros y tapa de servicio pivotante para facilitar la instalación, además de pantalla de 7 segmentos para visualizar e introducir los ajustes de campo.
- Longitud máxima de tubería de 85 metros y diferencia de nivel máxima de 30 metros (modelos 100, 125 y 140).
- Amplio rango de funcionamiento, llegando a los 52 °CBS en modo refrigeración y -20°C<sub>BH</sub> en calefacción.
- Posibilidad de combinación en instalaciones twin, triple y doble twin.



## Confort

### Sensor de presencia y temperatura

El sensor de presencia (opcional) ajusta la temperatura o apaga la unidad cuando no hay personas en la habitación. Gracias a esta nueva función, es posible un ahorro de hasta un 27% de energía.

## Control

### Control Vía App (opcional)



La unidad interior se puede controlar vía Wifi a través de la App Onecta. Compatible con Alexa y Google Assistant para el control por voz de los equipos.

### Control Madoka (Opcional)



BRC1H52W



BRC1H52S



BRC1H52K

BRP069C82	Control vía App Onecta (opcional)	<b>204,00 €</b>
BRC1H52W/S/K	Control Madoka (por cable). Ver modelos pág. 394	<b>209,00 €</b>
EKDK04	Kit de desagüe ud. exterior	<b>79,00 €</b>



Blanco



Negro



Autolimpiable



Diseño integrado

	Blanco	Negro	Autolimpiable	Diseño integrado
<b>Panel</b>	BYCQ140E <b>501,00 €</b>	BYCQ140EB <b>687,00 €</b>	BYCQ140EGF <b>1.008,00 €</b>	BYCQ140EP <b>739,00 €</b>
<b>Mando</b>	BRC7FA532F <b>99,00 €</b>	BRC7FA532FB <b>99,00 €</b>	BRC7FA532F <b>99,00 €</b>	BRC7FB532F <b>99,00 €</b>
<b>Sensor</b>	BRYQ140B (opcional) <b>144,00 €</b>	BRYQ140BB (opcional) <b>144,00 €</b>	BRYQ140B (opcional) <b>144,00 €</b>	BRYQ140C (opcional) <b>144,00 €</b>

Nota: para el funcionamiento del sensor es necesario el control multifunción BRC1H52W/S/K.

CONJUNTOS	UNIDAD INTERIOR	UNIDAD EXTERIOR	PANEL	MANDO	TOTAL
ZCAG35B	FCAG35B <b>630,00 €</b>	RZAG35A <b>1.715,00 €</b>	BYCQ140EP <b>739,00 €</b>	BRC7FB532F <b>99,00 €</b>	<b>3.183,00 €</b>
ZCAG50B	FCAG50B <b>568,00 €</b>	RZAG50A <b>1.955,00 €</b>	BYCQ140EP <b>739,00 €</b>	BRC7FB532F <b>99,00 €</b>	<b>3.361,00 €</b>
ZCAG60B	FCAG60B <b>874,00 €</b>	RZAG60A <b>2.196,00 €</b>	BYCQ140EP <b>739,00 €</b>	BRC7FB532F <b>99,00 €</b>	<b>3.908,00 €</b>
ZCAG71B	FCAG71B <b>837,00 €</b>	RZAG71NV1 <b>2.470,00 €</b>	BYCQ140EP <b>739,00 €</b>	BRC7FB532F <b>99,00 €</b>	<b>4.145,00 €</b>
ZCAG100B	FCAG100B <b>872,00 €</b>	RZAG100NV1 <b>3.603,00 €</b>	BYCQ140EP <b>739,00 €</b>	BRC7FB532F <b>99,00 €</b>	<b>5.313,00 €</b>
ZCAG125B	FCAG125B <b>1.431,00 €</b>	RZAG125NV1 <b>4.235,00 €</b>	BYCQ140EP <b>739,00 €</b>	BRC7FB532F <b>99,00 €</b>	<b>6.504,00 €</b>
ZCAG140B	FCAG140B <b>1.765,00 €</b>	RZAG140NV1 <b>5.151,00 €</b>	BYCQ140EP <b>739,00 €</b>	BRC7FB532F <b>99,00 €</b>	<b>7.754,00 €</b>

Nota: para más información sobre opcionales de control ver página 396.

Nota: disponible versión trifásica III/ 380 V, modelos RZAG71NY1, RZAG100NY1, RZAG125NY1 y RZAG140NY1 con un incremento de precio del 10%. Consultar disponibilidad.

Cassette integrado FFA-A9 **R-32**



Inverter / Sky Air Serie Alpha

CONJUNTOS DE CASSETTE INTEGRADO				ZFAG35A	ZFAG50A	ZFAG60A
Capacidad	Refrigeración	Nominal	W kcal/h	3.500 3.000	5.000 4.300	6.000 5.160
	Calefacción	Nominal	W kcal/h	4.000 3.440	5.800 4.998	7.000 6.020
Consumo	Refrigeración	Nominal	W	875	1.470	1.860
	Calefacción			1.080	1.870	2.410
Conexiones	Líquido		mm	ø 6,4 (1/4")	ø 6,4 (1/4")	ø 6,4 (1/4")
	Gas		mm	ø 9,5 (3/8")	ø 12,7 (1/2")	ø 12,7 (1/2")
Alimentación eléctrica				I/220V	I/220V	I/220V
Nº hilos de interconexión				3 + T	3 + T	3 + T
SEER / SCOP		Refrigeración / Calefacción		6,40 / 3,80	6,30 / 4,01	5,80 / 4,04
Etiqu. efec. estac.		Refrigeración / Calefacción		A++ / A	A++ / A+	A+ / A+
Carga de diseño (Pdesign)	Refrigeración		kW	3,50	5,00	6,00
	Calefacción (-10°C)			4,20	4,30	4,50
Consumo energía anual estacional	Refrigeración		kWh	191	278	362
	Calefacción			1.546	1.501	1.558

UNIDADES INTERIORES DE CASSETTE INTEGRADO				FFA35A9	FFA50A9	FFA60A9
Caudal de aire	Refrigeración	(A/N/B)	m³/min	10 / 8,5 / 6,5	12 / 10 / 7,5	14,5 / 12,5 / 9,5
Velocidades del ventilador			Nº	3	3	3
Dimensiones	Alto		mm	260	260	260
	Ancho		mm	575	575	575
	Fondo		mm	575	575	575
Peso			Kg	16,0	17,5	17,5
Presión sonora	Refrigeración	(A/N/B)	dBA	34 / 30 / 25	39 / 34 / 27	43 / 40 / 32
Panel decorativo			Modelo	BYFQ60CW	BYFQ60CW	BYFQ60CW
Dimensiones	Alto		mm	46	46	46
	Ancho		mm	620	620	620
	Fondo		mm	620	620	620
Peso panel			kg	2,8	2,8	2,8
Nivel de potencia acústica			dBA	51	56	60

UNIDADES EXTERIORES				RZAG35A	RZAG50A	RZAG60A
Caudal de aire	Refrigeración	(Nominal)	m³/min	55,1	55,1	55,1
Calefacción				55,1	55,1	55,1
Tipo de compresor				SWING	SWING	SWING
Refrigerante R-32	kg / TCO <sub>2</sub> eq / PCA			1,55 / 1,05 / 675	1,55 / 1,05 / 675	1,55 / 1,05 / 675
Dimensiones	Alto		mm	734	734	734
	Ancho		mm	954	954	954
	Fondo		mm	401	401	401
Peso			Kg	52	52	52
Presión sonora	Refrigeración	(Nominal)	dBA	48	49	50
Calefacción				48	49	50
Nivel de potencia acústica			dBA	62	62	62
Carga de refrigerante para			m	30	30	30
Carga adicional			gr/m	20	20	20

MODELO	ZFAG35A	ZFAG50A	ZFAG60A
Longitud máxima de tubería (L)	m	50	50
Diferencia de nivel máxima (H)	m	30	30

**CARGA ADICIONAL DE REFRIGERANTE (MONTAJE PAR)**

La longitud de la tubería conectada se encuentra entre		
	30-40 m	40-50 m
RZAG35-50-60A	+ 0,02 kg/m	+ 0,02 kg/m

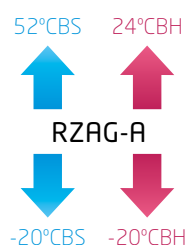

**NOTA**

Las capacidades se basan en las condiciones siguientes:

1. Refrigeración: temperatura interior 27°CBS, 19°CBH; temperatura exterior 35°CBS
2. Calefacción: temperatura interior 20°CBS; temperatura exterior 7°CBS, 6°CBH
3. Longitud de tubería refrigerante: 7,5 m, alimentación: 220/1/50

La medición del nivel sonoro se realiza en una cámara anecoica a una distancia de 1 m de la unidad.

Indicación del rendimiento estacional SEER / SCOP según EN14825. (Clima medio)

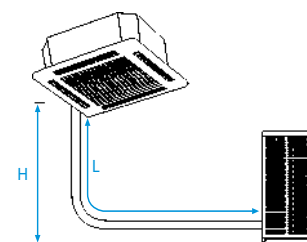
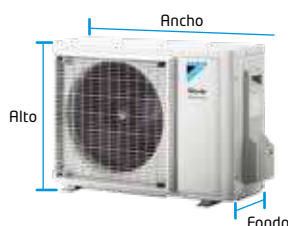



【 FFA-A9 】



【 RZAG35-60A 】

## Ahorro de energía

### Unidades RZAG-A **A++**

- Eficiencia superior: Etiquetas de eficiencia energética de hasta **A++** tanto en refrigeración como en calefacción gracias al compresor swing diseñado específicamente para R-32.
- Longitud máxima de tubería de 50 metros y diferencia de nivel máxima de 30 metros.
- Precarga de refrigerante para 30 metros de tubería.
- Amplio rango de funcionamiento, llegando a los 52 °CBS en modo refrigeración y -20°C<sub>BH</sub> en calefacción.
- Solución perfecta para refrigeración de salas técnicas.

### Cassette integrado: diseño y funcionalidad en uno

Panel modular para techo estándar de 600 x 600 mm (FFA)

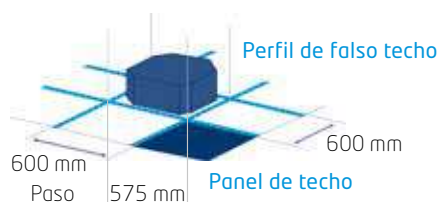

Para adaptarse lo mejor posible a la forma de la habitación, se puede seleccionar entre 2, 3 o 4 salidas de aire.

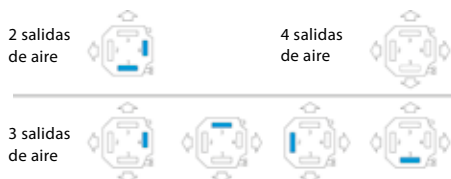

### Características

- 1) Solo ocupa una placa del falso techo sin invadir ninguna placa adyacente.
- 2) Deja libre el máximo espacio en techos y paredes para mobiliario, decoración y otros complementos.
- 3) Se adapta perfectamente a cualquier decoración interior.



## Confort

### Sensor de presencia y temperatura (Opcional)



### Unidad flexible

Es posible abrir o cerrar cualquiera de las cuatro lamas de forma individual.

**Nota:** Necesario el control BRC1H52W.

### Extremadamente silenciosas

Tanto en el interior como en el exterior.

## Control

### Control Vía App (opcional)



La unidad interior se puede controlar vía Wifi a través de la **App Onecta**. Compatible con **Alexa** y **Google Assistant** para el control por voz de los equipos.

### Control Madoka (Opcional)

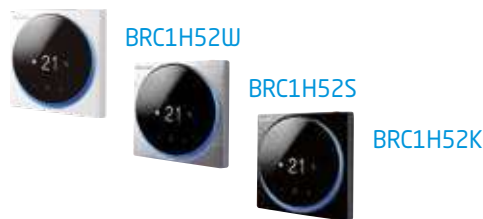

## Calidad del aire

### Filtros avanzados (incluido de serie)

Elimina las partículas de polvo y garantiza, de este modo, que el aire esté limpio. Además, un programa especial permite que los niveles de humedad se reduzcan sin variaciones en la temperatura.

BRP069C81	Control vía App Onecta (opcional)	<b>204,00 €</b>
BRC1H52W/S/K	Control Madoka (por cable). Ver modelos pág. 394	<b>209,00 €</b>
BRYQ60AW	Sensor inteligente de presencia y temperatura (opcional)	<b>144,00 €</b>
EKDK04	Kit de desagüe ud. exterior	<b>79,00 €</b>

CONJUNTOS	UNIDAD INTERIOR	UNIDAD EXTERIOR	MANDO	PANEL	TOTAL
ZFAG35A	FFA35A9 <b>602,00 €</b>	RZAG35A <b>1.715,00 €</b>	BRC7F530W <b>214,00 €</b>	BYFQ60CW <b>420,00 €</b>	<b>2.951,00 €</b>
ZFAG50A	FFA50A9 <b>540,00 €</b>	RZAG50A <b>1.955,00 €</b>	BRC7F530W <b>214,00 €</b>	BYFQ60CW <b>420,00 €</b>	<b>3.129,00 €</b>
ZFAG60A	FFA60A9 <b>833,00 €</b>	RZAG60A <b>2.196,00 €</b>	BRC7F530W <b>214,00 €</b>	BYFQ60CW <b>420,00 €</b>	<b>3.663,00 €</b>

**Nota:** para más información sobre opcionales de control ver página 396.

**Nota:** para el funcionamiento del sensor inteligente es necesario el control BRC1H52W/S/K.

Cassette vista **R-32**



Inverter / Sky Air Serie Alpha

CONJUNTOS DE CASSETTE VISTA				ZUAG71A	ZUAG100A	ZUAG125A
Capacidad	Refrigeración	Nominal	W kcal/h	6.800 5.848	9.500 8.170	12.100 10.400
	Calefacción	Nominal	W kcal/h	7.500 6.450	10.800 9.288	13.500 11.610
Consumo	Refrigeración	Nominal	W	1.770	2.660	4.000
Conexiones	Líquido		mm	ø 9,5 (3/8")	ø 9,5 (3/8")	ø 9,5 (3/8")
	Gas		mm	ø 15,9 (5/8")	ø 15,9 (5/8")	ø 15,9 (5/8")
Alimentación eléctrica				I/220V	I/220V	I/220V
Nº hilos de interconexión				3 + T	3 + T	3 + T
SEER / SCOP		Refrigeración / Calefacción		7,02 / 4,20	6,42 / 4,50	6,39 / 4,26
Etiqu. efec. estac.		Refrigeración / Calefacción		A++ / A+	A++ / A+	-
Carga de diseño (Pdesign)	Refrigeración		kW	6,80	9,50	12,10
	Calefacción (-10°C)		kW	4,70	7,80	9,52
Consumo energía anual estacional	Refrigeración		kWh	339	518	1.136
	Calefacción		kWh	1.567	2.427	3.129

UNIDADES INTERIORES CASSETTE VISTA				FUA71A	FUA100A	FUA125A
Caudal de aire	Refrigeración	(A/B)	m³/min	23 / 16	31 / 20	32,5 / 20,5
	Calefacción			23 / 16	31 / 20	32,5 / 20,5
Velocidades del ventilador			Nº	3	3	3
Dimensiones	Alto		mm	198	198	198
	Ancho		mm	950	950	950
	Fondo		mm	950	950	950
Peso			Kg	25,0	26,0	26,0
Presión sonora	Refrigeración	(A/B)	dBA	41 / 35	46 / 39	47 / 40
	Calefacción			41 / 35	46 / 39	47 / 40
Nivel de potencia acústica			dBA	59	64	65

UNIDADES EXTERIORES				RZAG71NV1	RZAG100NV1	RZAG125NV1
Caudal de aire	Refrigeración	(Nominal)	m³/min	68	67	80
	Calefacción			75	82	80
Tipo de compresor				SWING	SWING	SWING
Refrigerante R-32		kg / TCO <sub>2</sub> eq / PCA		3,20 / 2,16 / 675	3,20 / 2,16 / 675	3,70 / 2,50 / 675
Dimensiones	Alto		mm	870	870	870
	Ancho		mm	1.100	1.100	1.100
	Fondo		mm	460	460	460
Peso			Kg	81	85	95
Presión sonora	Refrigeración	(Nominal)	dBA	46	47	49
	Calefacción			48	50	52
Nivel de potencia acústica			dBA	64	66	69
Carga de refrigerante para		m		40	40	40
Carga adicional		gr/m		Consultar tabla adjunta		

MODELO			ZUAG71A	ZUAG100A	ZUAG125A
Longitud máxima de tubería (L)		m	55 (75 equiv.)	85 (100 equiv.)	85 (100 equiv.)
Diferencia de nivel máxima (H)		m	30	30	30

**CARGA ADICIONAL DE REFRIGERANTE (MONTAJE PAR)**

	La longitud de la tubería conectada se encuentra entre					
	40-50 m	50-55 m	55-60 m	60-70 m	70-80 m	80-85 m
RZAG71NV1	+ 0,35 kg	+ 0,55 kg	-	-	-	-
RZAG100-125-140NV1	+ 0,35 kg	+ 0,7 kg	+ 0,7 kg	+ 1,05 kg	+ 1,40 kg	+ 1,55 kg

Para información en montajes twin, consulte el manual de instalación.

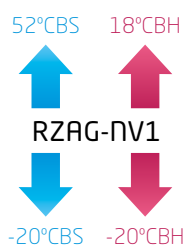

**NOTA**

Las capacidades se basan en las condiciones siguientes:

1. Refrigeración: temperatura interior 27°CBS, 19°CBSH; temperatura exterior 35°CBS
2. Calefacción: temperatura interior 20°CBS; temperatura exterior: 7°CBS, 6°CBSH
3. Longitud de tubería refrigerante: 7,5 m, alimentación: 220/1/50

La medición del nivel sonoro se realiza en una cámara anecoica a una distancia de 1 m de la unidad.

Indicación del rendimiento estacional SEER / SCOP según EN14825. (Clima medio)

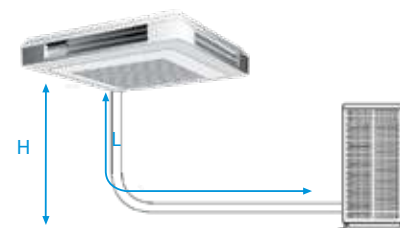
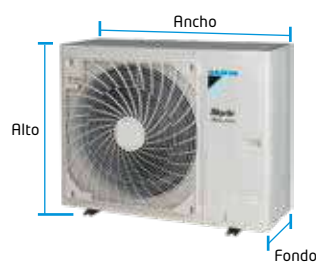



【 FUA-A 】



【 RZAG71-125NV1 】

## ○ Unidades horizontales de techo de 4 vías

Las unidades horizontales de techo de 4 vías son la solución ideal para habitaciones, tiendas u oficinas sin falso techo. Dado que se instalan directamente en el techo, no ocupan espacio en el suelo o en la pared. Estas unidades interiores son una solución excelente para áreas de gran tamaño y con muchos ocupantes.

## Ahorro de energía

### ○ Unidades RZAG-N

- Temperatura Refrigerante Variable
- El diseño compacto (870 mm de altura) y ligero de un solo ventilador hace que la unidad sea discreta, ahorra espacio y es fácil de instalar.
- Unidades de alta eficiencia gracias el compresor Swing de patente Daikin con etiquetado de **A++**.
- La unidad cuenta con asideros y tapa de servicio pivotante para facilitar la instalación, además de pantalla de 7 segmentos para visualizar e introducir los ajustes de campo.
- Longitud máxima de tubería de 85 metros y diferencia de nivel máxima de 30 metros (modelos 100, 125 y 140).
- Amplio rango de funcionamiento, llegando a los 52 °CBS en modo refrigeración y -20°CBH en calefacción.
- Posibilidad de combinación en instalaciones twin, triple y doble twin.

### ○ Eficiencia energética estacional **A++**

Unidades exteriores optimizadas para ofrecer un mejor rendimiento estacional (SEER / SCOP).

## Confort

### ○ Máximo confort

Posibilidad de cerrar una o más lamas individualmente.

El aire puede distribuirse en 5 ángulos diferentes entre 0 y 60°.

### ○ Bajo nivel sonoro nocturno

Se puede configurar para que el modo nocturno entre en funcionamiento automáticamente o según el horario establecido por el usuario.

## Calidad del aire



Filtro de aire: elimina partículas de polvo



### ○ Características

- 1) Deja libre el máximo espacio en techos y paredes para mobiliario, decoración y otros complementos.
- 2) El control Inverter permite responder a diferencias de temperatura de +/-0,5°C.
- 7) Mayor eficiencia y confort gracias a la posibilidad de selección de las temperaturas de evaporación y de condensación.

### ○ Bomba de drenaje

Incorpora de serie una bomba de drenaje que eleva el agua hasta 500 mm. por encima de la bandeja de la unidad.

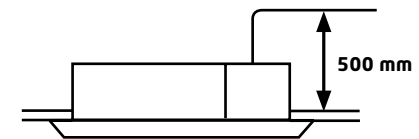

## Control

### ○ Control Vía App (opcional)



La unidad interior se puede controlar vía Wifi a través de la App Onecta. Compatible con Alexa y Google Assistant para el control por voz de los equipos.

### ○ Control Madoka (Opcional)



BRC1H52W



BRC1H52S



BRC1H52K

BRP069C81	Control vía App Onecta (opcional)	204,00 €
BRC1H52W/S/K	Control Madoka (por cable). Ver modelos pág. 394	209,00 €
EKDK04	Kit de desagüe ud. exterior	79,00 €

CONJUNTOS	UNIDAD INTERIOR	UNIDAD EXTERIOR	MANDO	TOTAL
ZUAG71A	FUA71A 1.606,00 €	RZAG71NV1 2.470,00 €	BRC7C58 214,00 €	4.290,00 €
ZUAG100A	FUA100A 1.983,00 €	RZAG100NV1 3.603,00 €	BRC7C58 214,00 €	5.800,00 €
ZUAG125A	FUA125A 2.229,00 €	RZAG125NV1 4.235,00 €	BRC7C58 214,00 €	6.678,00 €

Inverter / Sky Air Serie Alpha

CONJUNTOS DE CONDUCTOS				ZNAG35A	ZNAG50A	ZNAG60A
Capacidad	Refrigeración	Nominal	W kcal/h	3.500 3.000	5.000 4.300	6.000 5.160
	Calefacción	Nominal	W kcal/h	4.000 3.440	5.000 4.300	7.000 6.020
Consumo	Refrigeración	Nominal	W	890	1.320	1.760
	Calefacción			1.140	1.470	2.120
Conexiones	Líquido		mm	ø 6,4 (1/4")	ø 6,4 (1/4")	ø 6,4 (1/4")
	Gas		mm	ø 9,5 (3/8")	ø 12,7 (1/2")	ø 12,7 (1/2")
Alimentación eléctrica				I/220V	I/220V	I/220V
Nº hilos de interconexión				3 + T	3 + T	3 + T
SEER / SCOP	Refrigeración / Calefacción			5,90 / 3,90	5,90 / 3,90	5,70 / 3,90
Etiqu. efec. estac.	Refrigeración / Calefacción			A+ / A	A+ / A	A+ / A
Carga de diseño (Pdesign)	Refrigeración		kW	3,50	5,00	6,00
	Calefacción (-10°C)			3,50	4,30	4,50
Consumo energía anual estacional	Refrigeración		kWh	208	297	368
	Calefacción			1.255	1.542	1.616

UNIDADES INTERIORES DE CONDUCTOS - SUELO				FNA35A9	FNA50A9	FNA60A9
Caudal de aire	Refrigeración	(A/B)	m³/min	8,7 / 7,3	16,0 / 13,5	16,0 / 13,5
Presión disponible	Alta / Nominal		Pa	48 / 30	49 / 40	49 / 40
	Alto		mm	620	620	620
Dimensiones	Ancho		mm	750	1.150	1.150
	Fondo		mm	200	200	200
Peso			Kg	23,0	30,0	30,0

UNIDADES EXTERIORES				RZAG35A	RZAG50A	RZAG60A
Caudal de aire	Refrigeración	(Nominal)	m³/min	55,1	55,1	55,1
	Calefacción			55,1	55,1	55,1
Tipo de compresor				SWING	SWING	SWING
Refrigerante R-32	kg / TCO <sub>2</sub> eq / PCA			1,55 / 1,05 / 675	1,55 / 1,05 / 675	1,55 / 1,05 / 675
Dimensiones	Alto		mm	734	734	734
	Ancho		mm	954	954	954
	Fondo		mm	401	401	401
Peso			Kg	52	52	52
Presión sonora	Refrigeración	(Nominal)	dBA	48	49	50
	Calefacción			48	49	50
Nivel de potencia acústica			dBA	62	62	62
Carga de refrigerante para			m	30	30	30
Carga adicional			gr/m	20	20	20

MODELO			ZNAG35A	ZNAG50A	ZNAG60A
Longitud máxima de tubería (L)*	m		50	50	50
Diferencia de nivel máxima (H)*	m		30	30	30

CARGA ADICIONAL DE REFRIGERANTE (MONTAJE PAR)

La longitud de la tubería conectada se encuentra entre		
	30-40 m	40-50 m
RZAG35-50-60A	+ 0,02 kg/m	+ 0,02 kg/m

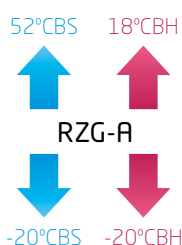

NOTA

Las capacidades se basan en las condiciones siguientes:

1. Refrigeración: temperatura interior 27°CBS, 19°CBH; temperatura exterior 35°CBS
2. Calefacción: temperatura interior 20°CBS; temperatura exterior 7°CBS, 6°CBH
3. Longitud de tubería refrigerante: 7,5 m, alimentación: 220/1/50

La medición del nivel sonoro se realiza en una cámara anecoica a una distancia de 1 m de la unidad.

Indicación del rendimiento estacional SEER / SCOP según EN14825. (Clima medio)

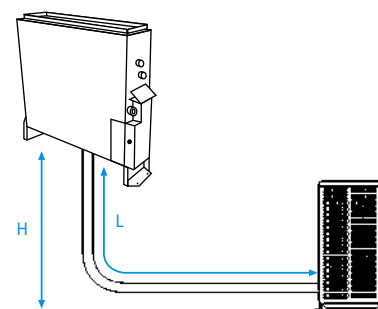



¡Solo 200 mm de profundidad con presión disponible!

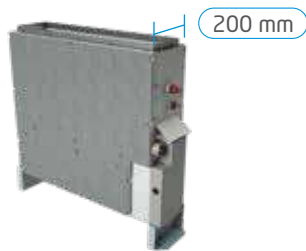

[ FNA-A9 ]



[ RZAG35-60A ]



[ BRC1H52W ]

## Ahorro de energía

### Unidades RZAG-A **A++**

- Eficiencia superior: Etiquetas de eficiencia energética de hasta **A++** tanto en refrigeración como en calefacción gracias al compresor swing diseñado específicamente para R-32.
- Longitud máxima de tubería de 50 metros y diferencia de nivel máxima de 30 metros.
- Precarga de refrigerante para 30 metros de tubería.
- Amplio rango de funcionamiento, llegando a los 52 °CBS en modo refrigeración y -20°CBH en calefacción.
- Solución perfecta para refrigeración de salas técnicas.

### Características

Las nuevas unidades FNA-A9 están diseñadas para instalar en el suelo o pared. Son ideales para aplicaciones residenciales (son compatibles con unidades interiores de doméstico), tiendas, oficinas u hoteles.

- 1) Alta presión estática externa (ESP) permite una instalación flexible con conducto hasta el techo.
- 2) Necesitan muy poco espacio de instalación: la unidad solo tiene 200 mm de profundidad.
- 3) El puerto de conexión orientado hacia abajo, elimina la necesidad de conectar tuberías auxiliares.



### SkyAir Alpha-series

- > Temperatura de Refrigerante Variable
- > Tecnología líder en la industria para aplicaciones comerciales
- > Longitud máxima de tubería hasta 85 m
- > Tecnología de sustitución R-22
- > Rango de funcionamiento ampliado para calefacción y refrigeración hasta -20°C
- > Aplicación salas técnicas / CPDs

## Control

### Control Vía App (opcional)



La unidad interior se puede controlar vía Wifi a través de la **App Onecta**. Compatible con **Alexa** y **Google Assistant** para el control por voz de los equipos.

## Calidad del aire



**Filtro de aire:** elimina partículas de polvo

### Control Madoka (Opcional)



BRC1H52S



BRC1H52K

CONJUNTOS	UNIDAD INTERIOR	UNIDAD EXTERIOR	MANDO	TOTAL
BRP069C81	Control vía App Onecta (opcional)	<b>204,00 €</b>		
BRC1H52S/K	Control Madoka (por cable). Ver modelos pág. 394	<b>209,00 €</b>		
EKDK04	Kit de desagüe ud. exterior	<b>79,00 €</b>		
<b>ZNAG35A</b>	FNA35A9 <b>955,00 €</b>	RZAG35A <b>1.715,00 €</b>	BRC1H52W <b>209,00 €</b>	<b>2.879,00 €</b>
<b>ZNAG50A</b>	FNA50A9 <b>976,00 €</b>	RZAG50A <b>1.955,00 €</b>	BRC1H52W <b>209,00 €</b>	<b>3.140,00 €</b>
<b>ZNAG60A</b>	FNA60A9 <b>1.069,00 €</b>	RZAG60A <b>2.196,00 €</b>	BRC1H52W <b>209,00 €</b>	<b>3.474,00 €</b>



Horizontal de techo **R-32**



Inverter / Sky Air Serie Alpha

CONJUNTOS HORIZONTALES DE TECHO				ZHAG71A	ZHAG100A	ZHAG125A	ZHAG140A
Capacidad	Refrigeración	Nominal	W kcal/h	6.800 5.850	9.500 8.170	12.100 10.400	13.400 11.524
	Calefacción	Nominal	W kcal/h	7.500 6.450	10.800 9.288	13.500 11.610	15.500 13.330
Consumo	Refrigeración	Nominal	W	1.810	2.310	3.560	4.310
Conexiones	Líquido Gas		mm	ø 9,5 (3/8)"	ø 9,5 (3/8)"	ø 9,5 (3/8)"	ø 9,5 (3/8)"
			mm	ø 15,9 (5/8)"	ø 15,9 (5/8)"	ø 15,9 (5/8)"	ø 15,9 (5/8)"
Alimentación eléctrica				I/220V	I/220V	I/220V	I/220V
Nº hilos de interconexión				3 + T	3 + T	3 + T	3 + T
SEER / SCOP	Refrig. / Calef.			7,11 / 4,32	6,42 / 4,61	7,14 / 4,20	6,42 / 4,30
Etiqu. efec. estacional	Refrig. / Calef.			A++ / A+	A++ / A++	-	-
Carga de diseño (Pdesign)	Refrigeración		kW	6,80	9,50	12,10	13,40
	Calefacción (-10°C)			4,70	7,80	9,52	9,52
Consumo energía anual estacional	Refrigeración		kWh	335	518	1.017	1.252
	Calefacción			1.523	2.369	3.174	3.100

UNIDADES INTERIORES HORIZONTALES DE TECHO				FHA71A9	FHA100A	FHA125A	FHA140A
Caudal de aire	Refrigeración	(Alto/Nom./Bajo)	m³/min	20,5 / 17 / 14	28 / 24 / 20	31 / 27 / 23	34 / 29 / 24
	Calefacción			20,5 / 17 / 14	28 / 24 / 20	31 / 27 / 23	34 / 29 / 24
Dimensiones	Alto		mm	235	235	235	235
	Ancho		mm	1.270	1.590	1.590	1.590
	Fondo		mm	690	690	690	690
Peso			Kg	32,0	38,0	38,0	38,0
Presión sonora	Refrigeración	(Alto/Nom./Bajo)	dBA	38 / 36 / 34	42 / 38 / 34	44 / 41 / 37	46 / 42 / 38
	Calefacción			38 / 36 / 34	42 / 38 / 34	44 / 41 / 37	46 / 42 / 38
Nivel de potencia acústica			dBA	55	60	62	64

UNIDADES EXTERIORES				RZAG71NV1	RZAG100NV1	RZAG125NV1	RZAG140NV1
Caudal de aire	Refrigeración	Nominal	m³/min	68	67	80	87
	Calefacción			75	82	80	87
Tipo de compresor				SWING	SWING	SWING	SWING
Refrigerante R-32	kg / TCO <sub>2</sub> eq / PCA			3,20 / 2,16 / 675	3,20 / 2,16 / 675	3,70 / 2,50 / 675	3,70 / 2,50 / 675
Dimensiones	Alto		mm	870	870	870	870
	Ancho		mm	1.100	1.100	1.100	1.100
	Fondo		mm	460	460	460	460
Peso			Kg	81	85	95	95
Presión sonora	Refrigeración	(Nominal)	dBA	46	47	49	50
	Calefacción			48	50	52	52
Nivel de potencia acústica			dBA	64	66	69	70

MODELO			ZHAG71A	ZHAG100A	ZHAG125A	ZHAG140A
Longitud máxima de tubería (L)		m	55 (75 equiv.)	85 (100 equiv.)	85 (100 equiv.)	85 (100 equiv.)
Diferencia de nivel máxima (H)		m	30	30	30	30

**CARGA ADICIONAL DE REFRIGERANTE (MONTAJE PAR)**

	La longitud de la tubería conectada se encuentra entre					
	40-50 m	50-55 m	55-60 m	60-70 m	70-80 m	80-85 m
RZAG71NV1	+ 0,35 kg	+ 0,55 kg	-	-	-	-
RZAG100-125-140NV1	+ 0,35 kg	+ 0,7 kg	+ 0,7 kg	+ 1,05 kg	+ 1,40 kg	+ 1,55 kg

Para información en montajes twin, consulte el manual de instalación.

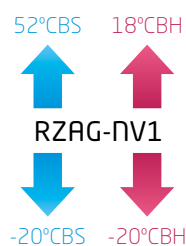

**NOTA**

Las capacidades se basan en las condiciones siguientes:

1. Refrigeración: temperatura interior 27°CBS, 19°CBH; temperatura exterior 35°CBS
2. Calefacción: temperatura interior 20°CBS; temperatura exterior 7°CBS, 6°CBH
3. Longitud de tubería refrigerante: 7,5 m, alimentación: 220/1/50

La medición del nivel sonoro se realiza en una cámara anecoica a una distancia de 1 m de la unidad.

Indicación del rendimiento estacional SEER / SCOP según EN14825. (Clima medio)

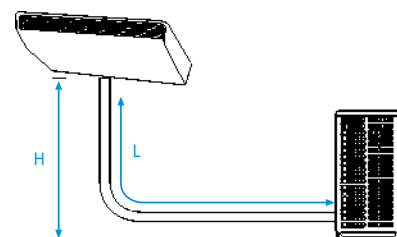
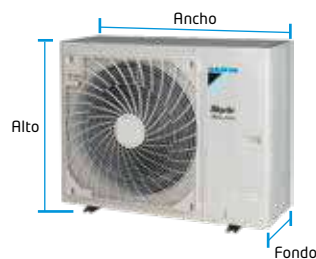

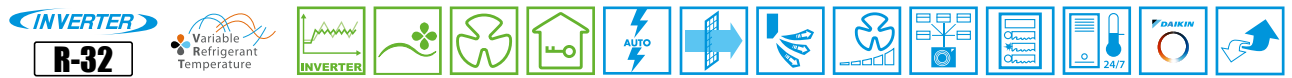

【 FHA-A 】



【 RZAG71-140NV1 】



【 BRC1H52W 】

## Ahorro de energía

### ○ Máxima eficiencia estacional **A<sup>++</sup>**

Unidades exteriores optimizadas para ofrecer un mejor rendimiento estacional (SEER / SCOP).

### ○ Unidades RZAG-A

- Temperatura Refrigerante Variable
- El diseño compacto (870 mm de altura) y ligero de un solo ventilador hace que la unidad sea discreta, ahorra espacio y es fácil de instalar.
- Unidades de alta eficiencia gracias al compresor Swing de patente Daikin con etiquetado de **A<sup>++</sup>**.
- La unidad cuenta con asideros y tapa de servicio pivotante para facilitar la instalación, además de pantalla de 7 segmentos para visualizar e introducir los ajustes de campo.
- Longitud máxima de tubería de 85 metros y diferencia de nivel máxima de 30 metros (modelos 100, 125 y 140).
- Amplio rango de funcionamiento, llegando a los 52 °CBS en modo refrigeración y -20 °CBH en calefacción.
- Posibilidad de combinación en instalaciones twin, triple y doble twin.

### ○ Selección de temperaturas

Mayor eficiencia y confort gracias a la posibilidad de selección de las temperaturas de evaporación y de condensación.

## Control

### ○ Control Vía App (opcional)



La unidad interior se puede controlar vía Wifi a través de la App **Onecta**. Compatible con Alexa y Google Assistant para el control por voz de los equipos.

## Confort

### ○ Medición de temperatura

La medición de la temperatura ambiente se desplaza de forma automática entre el sensor de retorno y el sensor en el mando, consiguiendo una mayor precisión y mucho más confort.

### ○ Extremadamente silenciosas

Unidades extremadamente silenciosas tanto en el interior como en el exterior.

### ○ Descarga de aire regulada

Hay 2 formas de regular el ángulo de descarga del aire.

- A. Dirección arriba y abajo (automática).
- B. Dirección izquierda y derecha.

### ○ Caudal de aire adaptado

La forma de distribución del caudal de aire se puede adaptar a alturas de techo de hasta 3,8 m. sin pérdida de capacidad.



## Calidad del aire

### ○ Dirección automática del caudal de aire

Dirección automática del caudal de aire que garantiza una distribución uniforme de la temperatura y evita molestias.

Lamas **SEMIABIERTAS:** reducido flujo de aire



Lamas **completamente ABIERTAS:** mayor flujo de aire



**Filtro de aire:** elimina partículas de polvo

### ○ Características

- 1) Es la solución ideal para tiendas, restaurantes u oficinas sin falso techo.
- 3) Deja libre el máximo espacio en techos y paredes para el mobiliario, la decoración y otros accesorios.

Modelo	Descripción	Precio
BRP069C81	Control vía App Onecta (opcional)	204,00 €
BRC1H52S/K	Control Madoka (por cable). Ver modelos pág. 394	209,00 €
BRC7GA53-9	Control remoto sin cable (opcional)	214,00 €
EKDK04	Kit de desagüe ud. exterior	79,00 €

CONJUNTOS	UNIDAD INTERIOR	UNIDAD EXTERIOR	MANDO	TOTAL
ZHAG71A	FHA71A9 1.525,00 €	RZAG71NV1 2.470,00 €	BRC1H52W 209,00 €	4.204,00 €
ZHAG100A	FHA100A 1.827,00 €	RZAG100NV1 3.603,00 €	BRC1H52W 209,00 €	5.639,00 €
ZHAG125A	FHA125A 1.973,00 €	RZAG125NV1 4.235,00 €	BRC1H52W 209,00 €	6.417,00 €
ZHAG140A	FHA140A 2.445,00 €	RZAG140NV1 5.151,00 €	BRC1H52W 209,00 €	7.805,00 €

Unidades de pared **R-32**



Inverter / Sky Air Serie Alpha

CONJUNTOS SPLIT DE PARED				ZTXM35R	ZTXM50R	ZTXM60R	ZAAG71B	ZAAG100B
Capacidad	Refrigeración	Nominal	W kcal/h	3.500 3.009	5.000 4.299	6.000 5.159	6.800 5.850	9.500 8.170
	Calefacción	Nominal	W kcal/h	4.000 3.439	6.000 5.159	7.000 6.019	7.500 6.450	10.800 9.290
Consumo	Refrigeración	Nominal	W	8,10	1,250	1,710	2,080	2,540
Conexiones	Líquido		mm	ø 6,4 (1/4")	ø 6,4 (1/4")	ø 6,4 (1/4")	ø 9,5 (3/8")	ø 9,5 (3/8")
	Gas		mm	ø 9,5 (3/8")	ø 12,7 (1/2")	ø 12,7 (1/2")	ø 15,9 (5/8")	ø 15,9 (5/8")
Alimentación eléctrica				1/220 V	1/220 V	1/220 V	1/220 V	1/220 V
Nº hilos de interconexión				3 + T	3 + T	3 + T	3 + T	3 + T
SEER / SCOP				7,70 / 4,60	7,41 / 4,60	6,90 / 4,35	6,58 / 4,20	6,42 / 4,01
Etiqu. efec. estac.				A++ / A++	A++ / A++	A++ / A+	A++ / A+	A++ / A+
Carga de diseño (Pdesign)	Refrigeración		kW	3,50	5,00	6,00	6,80	9,50
	Calefacción (-10°C)		kW	2,60	4,50	4,60	4,70	7,80
Consumo energía anual estacional	Refrigeración		kWh	159	236	304	362	518
	Calefacción		kWh	790	1.369	1.480	1.637	2.723

UNIDADES INTERIORES DE PARED				FTXM35R	FTXM50R	FTXM60R	FAA71B	FAA100B
Caudal de aire (M)	Refrigeración	(A/B/SB)	m³/min	11,3 / 6 / 4,2	15,8 / 11,4 / 8,3	16,7 / 11,8 / 9,1	17,6 / 12,5 / 10,1	26 / 23 / 19
	Calefacción		m³/min	9,8 / 6,5 / 4,9	15,8 / 12 / 10,5	16,5 / 12,4 / 11,1	18 / 16 / 14	26 / 23 / 19
Velocidades del ventilador				Nº	5 + A + S	5 + A + S	5 + A + S	3
Dimensiones	Alto		mm	295	299	299	290	340
	Ancho		mm	778	998	998	1.050	1.200
	Fondo		mm	272	292	292	269	262
Peso				Kg	10,0	14,5	14,5	13,0
Presión sonora	Refrigeración	(A/B/SB)	dBA	45 / 29 / 19	46 / 37 / 27	46 / 37 / 30	45 / 42 / 40	49 / 45 / 41
	Calefacción		dBA	39 / 28 / 20	45 / 36 / 31	45 / 36 / 33	45 / 42 / 40	49 / 45 / 41
Nivel de potencia acústica				dBA	60	60	60	61

UNIDADES EXTERIORES				RZAG35A	RZAG50A	RZAG60A	RZAG71NV1	RZAG100NV1
Caudal de aire	Refrigeración	(Nominal)	m³/min	55,1	55,1	55,1	68	67
	Calefacción		m³/min	55,1	55,1	55,1	75	82
Tipo de compresor				SWING	SWING	SWING	SWING	SWING
Refrigerante R-32	kg / TCO <sub>2</sub> eq / PCA			1,55 / 1,05 / 675	1,55 / 1,05 / 675	1,55 / 1,05 / 675	3,20 / 2,16 / 675	3,20 / 2,16 / 675
Dimensiones	Alto		mm	734	734	734	870	870
	Ancho		mm	954	954	954	1.100	1.100
	Fondo		mm	401	401	401	460	460
Peso				Kg	52	52	52	81
Presión sonora	Refrigeración	(Nominal)	dBA	48	49	50	46	47
	Calefacción		dBA	48	49	50	48	50
Nivel de potencia acústica				dBA	62	62	64	66
Carga de refrigerante para				m	30	30	40	40
Carga adicional				gr/m	20	20	20	Consultar tabla adjunta

MODELO	ZTXM35R	ZTXM50R	ZTXM60R	ZAAG71B	ZAAG100B
Longitud máxima de tubería (L)	50	50	50	55 (75 equiv.)	85 (100 equiv.)
Diferencia de nivel máxima (H)	30	30	30	30	30

CARGA ADICIONAL DE REFRIGERANTE (MONTAJE PAR)

	La longitud de la tubería conectada se encuentra entre							
	30-40 m	40-50 m	50-55 m	55-60 m	60-70 m	70-80 m	80-85 m	
RZAG35-50-60A	+ 0,02 kg/m	+ 0,02 kg/m	-	-	-	-	-	
RZAG71NV1	+ 0,35 kg	+ 0,35 kg	+ 0,55 kg	-	-	-	-	
RZAG100-125-140NV1	+ 0,35 kg	+ 0,35 kg	+ 0,7 kg	+ 0,7 kg	+ 1,05 kg	+ 1,40 kg	+ 1,55 kg	

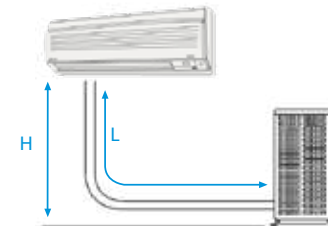

**NOTA**  
Las capacidades se basan en las condiciones siguientes:

1. Refrigeración: temperatura interior 27°CBS, 19° CBH; temperatura exterior 35°CBS
2. Calefacción: temperatura interior 20°CBS; temperatura exterior: 7°CBS, 6°CBH
3. Longitud de tubería refrigerante: 7,5 m, alimentación: 220/1/50

La medición del nivel sonoro se realiza en una cámara anecoica a una distancia de 1 m de la unidad.

Indicación del rendimiento estacional SEER / SCOP según EN14825. (Clima medio)

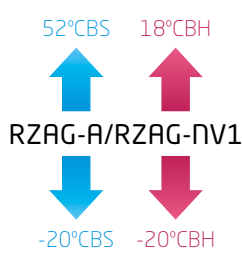



[ FTXM35-60R ]



[ RZAG35-60A ]



[ FAA-B ]



[ RZAG71-100NV1 ]

## Ahorro de energía

### ○ Eficiencia energética **A++**

Unidades exteriores optimizadas para ofrecer un mejor rendimiento estacional (SEER / SCOP).

### ○ Unidades RZAG-A

- Eficiencia superior: Etiquetas de eficiencia energética de hasta **A++** tanto en refrigeración como en calefacción gracias al compresor swing diseñado específicamente para R-32.
- Longitud máxima de tubería de 50 metros y diferencia de nivel máxima de 30 metros.
- Precarga de refrigerante para 30 metros de tubería.
- Amplio rango de funcionamiento, llegando a los 52 °CBS en modo refrigeración y -20°C<sub>BH</sub> en calefacción.
- Solución perfecta para refrigeración de salas técnicas.

### ○ Unidades RZAG-N

- Temperatura Refrigerante Variable
- El diseño compacto (870 mm de altura) y ligero de un solo ventilador hace que la unidad sea discreta, ahorra espacio y es fácil de instalar.
- Unidades de alta eficiencia gracias el compresor Swing de patente Daikin con etiquetado de **A++**.
- La unidad cuenta con asideros y tapa de servicio pivotante para facilitar la instalación, además de pantalla de 7 segmentos para visualizar e introducir los ajustes de campo.
- Longitud máxima de tubería de 85 metros y diferencia de nivel máxima de 30 metros (modelos 100, 125 y 140).
- Amplio rango de funcionamiento, llegando a los 52 °CBS en modo refrigeración y -20°C<sub>BH</sub> en calefacción.
- Posibilidad de combinación en instalaciones twin, triple y doble twin.



## SkyAir Alpha-series

- > Temperatura de Refrigerante Variable
- > Tecnología líder en la industria para aplicaciones comerciales
- > Longitud máxima de tubería hasta 85 m
- > Tecnología de sustitución R-22
- > Rango de funcionamiento ampliado para calefacción y refrigeración hasta -20°C
- > Aplicación salas técnicas / CPDs

## Control

### ○ Control Vía App (opcional)



La unidad interior se puede controlar vía Wifi a través de la **App Onecta**. Compatible con **Alexa** y **Google Assistant** para el control por voz de los equipos.

### ○ Control Madoka (Opcional)



BRC1H52W



BRC1H52S



BRC1H52K

### ○ Características

- 1) Solución ideal para tiendas, restaurantes u oficinas sin falso techo.
- 2) Panel frontal plano y de diseño moderno.
- 3) El panel frontal se puede retirar y limpiar fácilmente.

### ○ Unidades interiores FTXM-R para salas técnicas / CPDs

- 1) Para salas y habitaciones que requieran refrigeración las 24 horas.
- 2) Donde los periodos de actividad continuos sean un requisito fundamental para la protección de datos de los servidores.
- 3) Funcionamiento fiable y continuo.

BRP069C81	Control vía App Onecta (opcional)	<b>204,00 €</b>
BRC1H52W/S/K	Control Madoka (por cable). Ver modelos pág. 394	<b>209,00 €</b>
BRC7EA631	Control remoto sin cable para FAA71B (Opcional)	<b>214,00 €</b>
BRC7EA632	Control remoto sin cable para FAA100B (opcional)	<b>214,00 €</b>
EKDK04	Kit de desagüe ud. exterior	<b>79,00 €</b>

CONJUNTOS	UNIDAD INTERIOR	UNIDAD EXTERIOR	MANDO	TOTAL
ZTXM35R	FTXM35R <b>642,00 €</b>	RZAG35A <b>1.715,00 €</b>	De serie	<b>2.357,00 €</b>
ZTXM50R	FTXM50R <b>1.262,00 €</b>	RZAG50A <b>1.955,00 €</b>	De serie	<b>3.217,00 €</b>
ZTXM60R	FTXM60R <b>1.643,00 €</b>	RZAG60A <b>2.196,00 €</b>	De serie	<b>3.839,00 €</b>
ZRAG71B	FAA71B <b>1.967,00 €</b>	RZAG71NV1 <b>2.470,00 €</b>	BRC1H52W <b>209,00 €</b>	<b>4.646,00 €</b>
ZRAG100B	FAA100B <b>2.412,00 €</b>	RZAG100NV1 <b>3.603,00 €</b>	BRC1H52W <b>209,00 €</b>	<b>6.224,00 €</b>

Unidades de conductos alta presión **R-32**



Inverter / Sky Air Serie Alpha

CONJUNTOS DE CONDUCTOS ALTA PRESIÓN				DAG125A
Capacidad	Refrigeración	Nominal	W kcal/h	12.100 10.400
	Calefacción	Nominal	W kcal/h	13.500 11.610
Consumo	Refrigeración	Nominal	W	4.730
Conexiones	Líquido		mm	ø 9,5 (3/8)"
	Gas		mm	ø 15,9 (5/8)"
Alimentación eléctrica				1/220V
Nº hilos de interconexión				3 + T
SEER / SCOP	Refrigeración / Calefacción			6,59 / 4,35
Etq. efc. estac.	Refrigeración / Calefacción			-
Carga de diseño (Pdesign)	Refrigeración		kW	12,10
	Calefacción (-10°C)			9,52
Consumo energía anual estacional	Refrigeración		kWh	1.102
	Calefacción			3.064

UNIDADES INTERIORES DE CONDUCTOS ALTA PRESIÓN				FDA125A
Caudal de aire	Refrigeración	(A/B)	m³/min	39 / 28
	Calefacción			39 / 28
Presión estática disponible	Máx.		Pa	200
Etapas del ventilador	(Ajuste de obra)		Nº	3
	Alto		mm	300
Dimensiones	Ancho		mm	1.400
	Fondo		mm	700
	Peso		Kg	45,0
Presión sonora	Refrigeración	(A/B)	dB(A)	40 / 33
	Calefacción			40 / 33
Nivel de potencia acústica			dB(A)	66

UNIDADES EXTERIORES				RZAG125NV1
Caudal de aire	Refrigeración	(Nominal)	m³/min	80
	Calefacción			80
Tipo de compresor				SWING
Refrigerante R-32	kg / TCO <sub>2</sub> eq / PCA			3,70 / 2,50 / 675
Dimensiones	Alto		mm	870
	Ancho		mm	1.100
	Fondo		mm	460
Peso			Kg	95
Presión sonora	Refrigeración	(Nominal)	dB(A)	49
	Calefacción			52
Nivel de potencia acústica			dB(A)	69

MODELO		DAG125A
Longitud máxima de tubería (L)	m	85 (100 equiv.)
Diferencia de nivel máxima (H)	m	30

**CARGA ADICIONAL DE REFRIGERANTE (MONTAJE PAR)**

La longitud de la tubería conectada se encuentra entre						
	40-50 m	50-55 m	55-60 m	60-70 m	70-80 m	80-85 m
RZAG125NV1	+ 0,35 kg	+ 0,7 kg	+ 0,7 kg	+ 1,05 kg	+ 1,40 kg	+ 1,55 kg

Para información en montajes twin, consulte el manual de instalación.

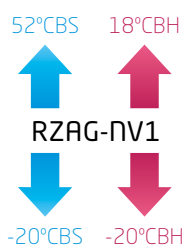

**NOTA**

Las capacidades se basan en las condiciones siguientes:

1. Refrigeración: temperatura interior 27°CBS, 19°CBH; temperatura exterior 35°CBS
2. Calefacción: temperatura interior 20°CBS; temperatura exterior 7°CBS, 6°CBH
3. Longitud de tubería refrigerante: 7,5 m, alimentación: 220V/50

La medición del nivel sonoro se realiza en una cámara anecoica a una distancia de 1 m de la unidad.

Indicación del rendimiento estacional SEER / SCOP según EN14825. (Clima medio)

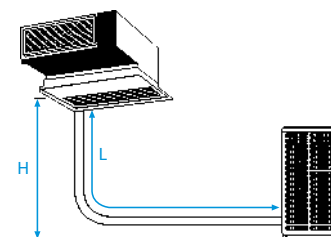
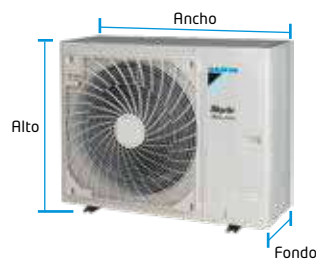



【 FDA125A 】



【 RZAG125NV1 】



【 BRC1H52W 】

## Ahorro de energía

### ○ Máxima eficiencia energética **A<sup>++</sup>**

Optimizado para conseguir la máxima eficiencia en todas las estaciones del año.

### ○ Unidades RZAG-N

- Temperatura Refrigerante Variable
- El diseño compacto (870 mm de altura) y ligero de un solo ventilador hace que la unidad sea discreta, ahorra espacio y es fácil de instalar.
- Unidades de alta eficiencia gracias al compresor Swing de patente Daikin con etiquetado de **A<sup>++</sup>**.
- La unidad cuenta con asideros y tapa de servicio pivotante para facilitar la instalación, además de pantalla de 7 segmentos para visualizar e introducir los ajustes de campo.
- Longitud máxima de tubería de 85 metros y diferencia de nivel máxima de 30 metros (modelos 100, 125 y 140).
- Amplio rango de funcionamiento, llegando a los 52 °CBS en modo refrigeración y -20°CBH en calefacción.
- Posibilidad de combinación en instalaciones twin, triple y doble twin.

### ○ Unidades RZAG-A

- Eficiencia superior: Etiquetas de eficiencia energética de hasta **A<sup>++</sup>** tanto en refrigeración como en calefacción gracias al compresor swing diseñado específicamente para R-32.
- Longitud máxima de tubería de 50 metros y diferencia de nivel máxima de 30 metros.
- Precarga de refrigerante para 30 metros de tubería.
- Amplio rango de funcionamiento, llegando a los 52 °CBS en modo refrigeración y -20°CBH en calefacción.
- Solución perfecta para refrigeración de salas técnicas.

### ○ Unidades interiores FDA125A

- 1) Se adapta a cualquier estilo de decoración interior: solo las rejillas de descarga y de aspiración están a la vista.
- 2) Alta presión disponible.
- 3) Ventilador Inverter.

### ○ Bomba de drenaje

Bomba de drenaje de serie.

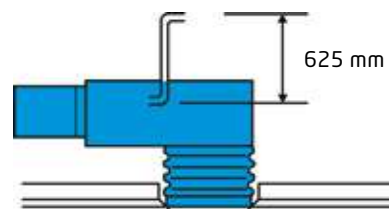

## SkyAir Alpha-series

- > Temperatura de Refrigerante Variable
- > Tecnología líder en la industria para aplicaciones comerciales
- > Longitud máxima de tubería hasta 85 m
- > Tecnología de sustitución R-22
- > Rango de funcionamiento ampliado para calefacción y refrigeración hasta -20°C
- > Aplicación salas técnicas / CPDs

## Control

### ○ Control Vía App (opcional)

La unidad interior se puede controlar vía Wifi a través de la **App Onecta**.  
Compatible con **Alexa** y **Google Assistant** para el control por voz de los equipos.

### ○ Control Madoka (Opcional)



BRC1H52S



BRC1H52K

BRP069C81	Control vía App Onecta (opcional)	<b>204,00 €</b>
BRC1H52S/K	Control Madoka (por cable). Ver modelos pág. 394	<b>209,00 €</b>
EKDK04	Kit de desagüe ud. exterior	<b>79,00 €</b>

CONJUNTOS	UNIDAD INTERIOR	UNIDAD EXTERIOR	MANDO	TOTAL
DAG125A	FDA125A <b>1.783,00 €</b>	RZAG125NV1 <b>4.235,00 €</b>	BRC1H52W <b>209,00 €</b>	<b>6.227,00 €</b>

Conductos presión disponible FBA-A9/A **R-32**



Inverter / Sky Air Serie Advance

CONJUNTOS DE CONDUCTOS				BA35A	BA50A	BA60A	BASG71A	BASG100A	BASG125A	BASG140A
Capacidad	Refrigeración	Nominal	W kcal/h	3.400 2.924	5.000 4.300	5.700 4.902	6.800 5.850	9.500 8.170	12.100 10.400	13.400 11.524
	Calefacción	Nominal	W kcal/h	4.000 3.440	5.500 4.730	7.000 6.020	7.500 6.450	10.800 9.290	13.500 11.615	15.500 13.330
Consumo	Refrigeración Calefacción	Nominal	W	850 1.000	1.410 1.440	1.640 1.890	1.890 -	2.970 -	4.640 -	4.760 -
Conexiones	Líquido		mm	ø 6,4 (1/4")	ø 6,4 (1/4")	ø 6,4 (1/4")	ø 9,5 (3/8")	ø 9,5 (3/8")	ø 9,5 (3/8")	ø 9,5 (3/8")
	Gas		mm	ø 9,5 (3/8")	ø 12,7 (1/2")	ø 12,7 (1/2")	ø 15,9 (5/8")	ø 15,9 (5/8")	ø 15,9 (5/8")	ø 15,9 (5/8")
Alimentación eléctrica				I/220V	I/220V	I/220V	I/220V	I/220V	I/220V	I/220V
Nº hilos de interconexión				3 + T	3 + T	3 + T	3 + T	3 + T	3 + T	3 + T
SEER / SCOP	Refrigeración / Calefacción			6,23 / 4,07	6,27 / 4,06	5,91 / 4,01	6,19 / 4,01	5,83 / 3,85	5,27 / 3,63	5,81 / 3,85
Etiq. efíc. estac.	Refrigeración / Calefacción			A++ / A+	A++ / A+	A+ / A+	A++ / A+	A+ / A	-	-
Carga de diseño (Pdesign)	Refrigeración		kW	3,40	5,00	5,70	6,80	9,50	12,10	13,04
	Calefacción (-10°C)		kW	2,90	4,40	4,60	4,50	6,00	6,00	7,80
Consumo energía anual estacional	Refrigeración		kWh	191	279	337	385	570	1.378	1.384
	Calefacción		kWh	996	1.517	1.607	1.571	2.182	2.314	2.836

UNIDADES INTERIORES DE CONDUCTOS				FBA35A9	FBA50A9	FBA60A9	FBA71A9	FBA100A	FBA125A	FBA140A
Caudal de aire	Refrigeración	(A/B)	m³/min	15 / 10,5	15 / 10,5	18 / 12,5	18 / 12,5	29 / 23	34 / 23,5	34 / 23,5
	Calefacción			15 / 10,5	15 / 10,5	18 / 12,5	18 / 12,5	29 / 23	34 / 23,5	34 / 23,5
Presión disponible	Nominal / Alta		Pa	30 / 150	30 / 150	30 / 150	30 / 150	40 / 150	50 / 150	50 / 150
Velocidades del ventilador			Nº	3	3	3	3	3	3	3
Dimensiones	Alto			mm	245	245	245	245	245	245
	Ancho			mm	700	700	1.000	1.000	1.400	1.400
	Fondo			mm	800	800	800	800	800	800
Peso			Kg	28,0	28,0	35,0	35,0	46,0	46,0	46,0
Presión sonora	Refrigeración	(A/B)	dBA	35 / 29	35 / 29	30 / 25	30 / 25	34 / 30	37 / 32	37 / 32
	Calefacción			37 / 29	37 / 29	31 / 25	31 / 25	36 / 30	38 / 32	38 / 32
Nivel de potencia acústica			dBA	60	60	56	56	58	62	62

UNIDADES EXTERIORES				RXM35R9	RXM50R	RXM60R	RZASG71MV1	RZASG100MV1	RZASG125MV1	RZASG140MV1
Caudal de aire	Refrigeración	Nom.	m³/min	36,0	46,6	46,6	56,0	69,0	71,0	76,0
	Calefacción			28,3	44,1	44,1	50,0	82,0	82,0	82,0
Tipo de compresor				SWING	SWING	SWING	SWING	SWING	SWING	SWING
Refrigerante R-32 kg / TCO <sub>2</sub> eq / PCA				0,76 / 0,52 / 675	1,15 / 0,78 / 675	1,15 / 0,78 / 675	2,45 / 1,65 / 675	2,60 / 1,76 / 675	2,60 / 1,76 / 675	2,90 / 1,96 / 675
Dimensiones	Alto			mm	552	734	734	770	990	990
	Ancho			mm	840	954	954	900	940	940
	Fondo			mm	350	401	401	380	380	380
Peso			Kg	32	49	49	60	70	70	78
Presión sonora	Refrigeración	Nom.	dBA	49	48	49	46	53	53	54
	Calefacción			49	49	49	47	57	57	57
Nivel de potencia acústica				dBA	61	62	63	65	70	73
Carga de refrigerante para				m	10	10	10	30	30	30
Carga adicional				gr/m	20	20	20	Consultar tabla adjunta		

MODELO		BA35A	BA50A	BA60A	BASG71A	BASG100A	BASG125A	BASG140A
Longitud máxima de tubería (L)	m	20	30	30	50 (70 equiv.)	50 (70 equiv.)	50 (70 equiv.)	50 (70 equiv.)
Diferencia de nivel máxima (H)	m	15	20	20	30	30	30	30

CARGA ADICIONAL DE REFRIGERANTE (MONTAJE PAR)

La longitud de la tubería conectada se encuentra entre		
	30-40m	40-50m
RZASG71-100-125-140MV1	+ 0,35kg	+ 0,7kg

Para información en montajes twin, consulte el manual de instalación.

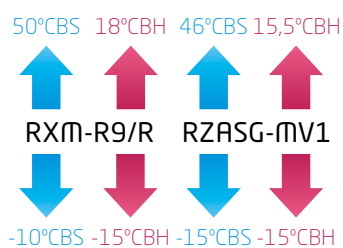
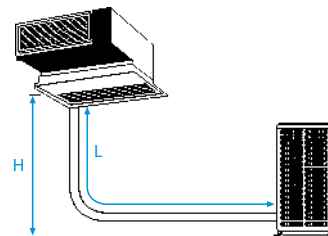

**NOTA**  
Las capacidades se basan en las condiciones siguientes:

1. Refrigeración: temperatura interior 27°CBS, 19° CBH; temperatura exterior 35°CBS
2. Calefacción: temperatura interior 20°CBS; temperatura exterior 7°CBS, 6°CBH
3. Longitud de tubería refrigerante: 7,5 m, alimentación: 220V/50

La medición del nivel sonoro se realiza en una cámara anecoica a una distancia de 1 m de la unidad.

Indicación del rendimiento estacional SEER / SCOP según EN14825. (Clima medio)

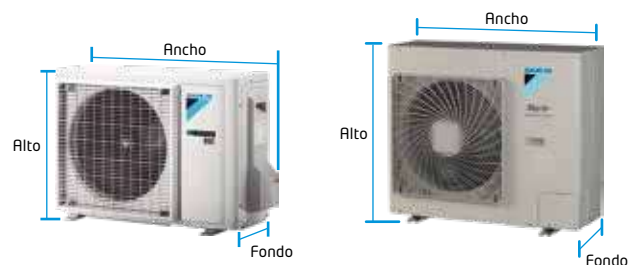



¡Solo 245 mm de alto!



INVERTER

[ FBA-A9/A ]



[ RXM-R9/R ]



[ RZASG71MV1 ]



[ RZASG100-140MV1 ]



[ BRC1E53A ]

SKY AIR  
GRAN SKY AIR

## Ahorro de energía

### ○ Eficiencia energética **A<sup>++</sup>**

Unidades eficientes energéticamente: etiqueta de eficiencia estacional **A<sup>++</sup>**.

Mayor eficiencia y confort gracias a la posibilidad de selección de las temperaturas de evaporación y de condensación.

## Confort

### ○ Ajuste automático del caudal de aire

Esta función mide el volumen del aire y la presión estática y lo ajusta al caudal de aire nominal, independientemente de la longitud del conducto, haciendo la instalación más sencilla y garantizando el confort. Además, la presión estática puede cambiarse desde el control remoto para optimizar el volumen de aire suministrado.

## Control

### ○ Control Vía App (opcional)



La unidad interior se puede controlar vía Wifi a través de la **App Onecta**. Compatible con **Alexa y Google Assistant** para el control por voz de los equipos.

### ○ Control Madoka (Opcional)



BRC1H52W



BRC1H52S



BRC1H52K

### ○ Características

- 1) Nuevo diseño. Más compactas: solo 245 mm de altura.
- 2) La presión estática de hasta 150Pa facilita el uso de los conductos flexibles de varias longitudes. Ideal para tiendas y oficinas de tamaño mediano.
- 3) Bajos niveles sonoros de hasta 25 dBA.
- 4) Puerto de comunicación para control centralizado (F1, F2) incluido de serie.
- 5) Instalación flexible con posibilidad de aspiración por la parte posterior o inferior.
- 6) Es la solución ideal para tiendas, restaurantes o aplicaciones residenciales.
- 7) La tarjeta electrónica de las unidades exteriores está enfriada por refrigerante, aumentando así la fiabilidad y rendimiento.

### ○ Bomba de drenaje



Todos los modelos FBA incluyen bomba de drenaje de serie

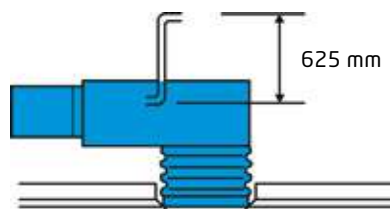

## Calidad del aire

### ○ Módulo de purificación (opcional)

Los iones negativos generados atraen las partículas, bacterias, etc. suspendidas en el aire, neutralizándolas y provocando su precipitación. El módulo se compone de los siguientes elementos:

- > Módulo fácilmente instalable en el retorno de la unidad
- > Ionizador
- > Sonda calidad aire
- > Conexión wifi para monitorización y control de la unidad interior (marcha/paro, modo, ventilador, estado) y calidad del aire vía APP desde el móvil.



solo 100 mm de fondo



Filtro de aire: elimina partículas de polvo

BRP069C81	Control vía App Onecta (opcional)	204,00 €
BRC1H52W/S/K	Control Madoka (por cable). Ver modelos pág. 394	209,00 €
ES.DKNIAQS	Módulo de purificación FBA35-50A9	848,00 €
ES.DKNIAQM	Módulo de purificación FBA60-71A9	986,00 €
ES.DKNIAQL	Módulo de purificación FBA100-140A	1.118,00 €
EKDK04	Kit de desagüe ud. exterior	79,00 €

CONJUNTOS	UNIDAD INTERIOR	UNIDAD EXTERIOR	MANDO	TOTAL
BA35A	FBA35A9 926,00 €	RXM35R9 754,00 €	BRC1E53A 99,00 €	1.779,00 €
BA50A	FBA50A9 950,00 €	RXM50R 1.585,00 €	BRC1E53A 99,00 €	2.634,00 €
BA60A	FBA60A9 1.038,00 €	RXM60R 1.682,00 €	BRC1E53A 99,00 €	2.819,00 €
BASG71A	FBA71A9 1.343,00 €	RZASG71MV1 1.872,00 €	BRC1E53A 99,00 €	3.314,00 €
BASG100A	FBA100A 1.804,00 €	RZASG100MV1 2.733,00 €	BRC1E53A 99,00 €	4.636,00 €
BASG125A	FBA125A 2.125,00 €	RZASG125MV1 3.206,00 €	BRC1E53A 99,00 €	5.430,00 €
BASG140A	FBA140A 2.709,00 €	RZASG140MV1 3.903,00 €	BRC1E53A 99,00 €	6.711,00 €

Nota: para más información sobre opcionales de control ver página 396.

Nota: disponible versión trifásica III/380 V, modelos RZASG100MY1, RZASG125MY1 y RZASG140MY1 con un incremento de precio del 10%. Consultar disponibilidad.



Conductos baja silueta **R-32**



Inverter / Sky Air Serie Advance

CONJUNTOS DE CONDUCTOS				DXM25F	DXM35F	DXM50F	DXM60F
Capacidad	Refrigeración	Nominal	W kcal/h	2.400 2.064	3.400 2.924	5.000 4.300	6.000 5.160
	Calefacción	Nominal	W kcal/h	3.200 2.752	4.000 3.440	5.800 4.988	7.000 6.020
Consumo	Refrigeración Calefacción	Nominal	W	640 800	1.140 1.150	1.630 1.870	2.050 2.180
Conexiones	Líquido		mm	ø 6,4 (1/4")	ø 6,4 (1/4")	ø 6,4 (1/4")	ø 6,4 (1/4")
	Gas		mm	ø 9,5 (3/8")	ø 9,5 (3/8")	ø 12,7 (1/2")	ø 12,7 (1/2")
Alimentación eléctrica				I/220V	I/220V	I/220V	I/220V
Nº hilos de interconexión				3 + T	3 + T	3 + T	3 + T
SEER / SCOP	Refrigeración / Calefacción			5,68 / 4,24	5,26 / 3,88	5,77 / 3,93	5,56 / 3,80
Etiqu. efec. estac.	Refrigeración / Calefacción			A+ / A+	A / A	A+ / A	A / A
Carga de diseño (Pdesign)	Refrigeración		kW	2,40	3,40	5,00	6,00
	Calefacción (-10°C)			2,60	2,90	4,00	4,60
Consumo energía anual estacional	Refrigeración		kWh	148	226	303	378
	Calefacción			858	1.046	1.424	1.693

UNIDADES INTERIORES DE CONDUCTOS				FDXM25F9	FDXM35F9	FDXM50F9	FDXM60F9
Caudal de aire	Refrigeración Calefacción	(A/B/SB)	m³/min	8,7 / 7,3 / 6,2 8,7 / 7,3 / 6,2	8,7 / 7,3 / 6,2 8,7 / 7,3 / 6,2	15,8 / 13,3 / - 15,8 / 13,3 / -	16 / 13,5 / 11,2 16 / 13,5 / 11,2
Presión disponible	Estándar		Pa	30	30	40	40
Velocidades del ventilador			Nº	3	3	3	3
Dimensiones	Alto		mm	200	200	200	200
	Ancho		mm	750	750	1.150	1.150
	Fondo		mm	620	620	620	620
Peso			Kg	21,0	21,0	28,0	28,0
Presión sonora	Refrigeración Calefacción	(A/B)	dBA	35 / 27 35 / 27	35 / 27 35 / 27	38 / 30 38 / 30	38 / 30 38 / 30
			dBA	53	53	55	56

UNIDADES EXTERIORES				RXM25R9	RXM35R9	RXM50R	RXM60R
Caudal de aire	Refrigeración Calefacción	Nominal	m³/min	28,3 28,3	36,0 28,3	46,6 44,1	46,6 44,1
Tipo de compresor				SWING	SWING	SWING	SWING
Refrigerante R-32	kg / TCO <sub>2</sub> eq / PCA			0,76 / 0,52 / 675	0,76 / 0,52 / 675	1,15 / 0,78 / 675	1,15 / 0,78 / 675
Dimensiones	Alto		mm	552	552	734	734
	Ancho		mm	840	840	954	954
	Fondo		mm	350	350	401	401
Peso			Kg	32	32	49	49
Presión sonora	Refrigeración Calefacción	Nom.	dBA	46 47	49 49	48 49	49 49
			dBA	59	61	62	63
Nivel de potencia acústica			dBA	59	61	62	63
Carga de refrigerante para			m	10	10	10	10
Carga adicional			gr/m	20	20	20	20

MODELO	DXM25F	DXM35F	DXM50F	DXM60F
Longitud máxima de tubería (L)	20	20	30	30
Diferencia de nivel máxima (H)	15	15	20	20

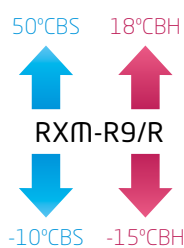

**NOTA**

Las capacidades se basan en las condiciones siguientes:

1. Refrigeración: temperatura interior 27°CBS, 19°CBH; temperatura exterior 35°CBS
2. Calefacción: temperatura interior 20°CBS; temperatura exterior: 7°CBS, 6°CBH
3. Longitud de tubería refrigerante: 7,5 m, alimentación: 220/1/50

La medición del nivel sonoro se realiza en una cámara anecoica a una distancia de 1 m de la unidad.

Indicación del rendimiento estacional SEER / SCOP según EN14825. (Clima medio)

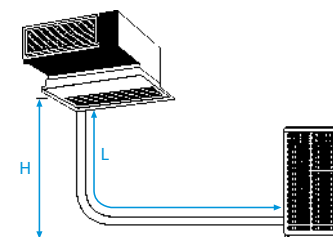
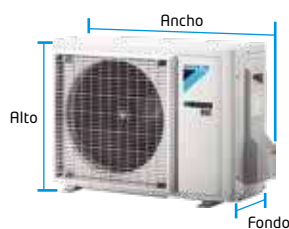



【 FDXM-F9 】



【 RXM25-35R9 】



【 RXM50-60R 】



【 BRC1E53A 】

### ○ Características

Esta unidad de baja silueta se instala en el techo. Apenas se nota: de hecho, solo se ven rejillas de impulsión y retorno. En consecuencia, este sistema se combina discretamente con cualquier tipo de decoración, dejando el máximo espacio disponible en el suelo y en la pared para colocar muebles, decoración y otros accesorios.

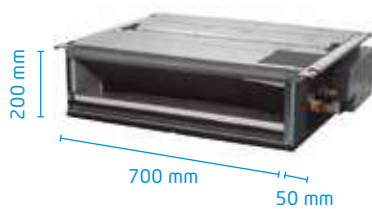

### ○ Además

- 1) Aspiración trasera o inferior.
- 2) Toma de aire exterior precortada.
- 3) Unidades extremadamente silenciosas tanto en el interior como en el exterior.
- 4) Filtro lavable de alta duración.



### SkyAir Advance-series

- > Tecnología y confort combinados para aplicaciones comerciales
- > Longitud máxima de tubería hasta 50 m
- > Tecnología de sustitución R-22
- > Límites de funcionamiento hasta -15°C, tanto en refrigeración como en calefacción
- > Aplicación split

### Control

#### ○ Control Vía App (opcional)



La unidad interior se puede controlar vía Wifi a través de la App Onecta. Compatible con Alexa y Google Assistant para el control por voz de los equipos.

#### ○ Control Madoka (Opcional)



BRC1H52W



BRC1H52S



BRC1H52K

BRP069C81	Control vía App Onecta (opcional)	204,00 €
BRC1H52W/S/K	Control Madoka (por cable). Ver modelos pág. 394	209,00 €
BAE20A62	Filtro autolimpiable FDXM25-35F9 (opcional)	781,00 €
BRC4C65	Conjunto receptor IR + mando a distancia	321,00 €
EKDK04	Kit de desagüe ud. exterior	79,00 €

CONJUNTOS	UNIDAD INTERIOR	UNIDAD EXTERIOR	MANDO	TOTAL
DXM25F	FDXM25F9 1.087,00 €	RXM25R9 683,00 €	BRC1E53A 99,00 €	1.869,00 €
DXM35F	FDXM35F9 1.310,00 €	RXM35R9 754,00 €	BRC1E53A 99,00 €	2.163,00 €
DXM50F	FDXM50F9 1.570,00 €	RXM50R 1.585,00 €	BRC1E53A 99,00 €	3.254,00 €
DXM60F	FDXM60F9 1.737,00 €	RXM60R 1.682,00 €	BRC1E53A 99,00 €	3.518,00 €

Nota: para más información sobre opcionales de control ver página 396.

Round Flow Cassette FCAG-B **R-32**



Inverter / Sky Air Serie Advance

CONJUNTOS ROUND FLOW CASSETTE			CASG35B	CASG50B	CASG60B	CASG71B	CASG100B	CASG125B	CASG140B
Capacidad	Refrig. (Nominal)	W kcal/h	3.500 3.000	5.000 4.300	5.700 4.902	6.800 5.848	9.500 8.170	12.100 10.400	13.400 11.524
	Calef. (Nominal)	W kcal/h	4.200 3.612	6.000 5.160	7.000 6.020	7.500 6.450	10.800 9.288	13.500 11.610	15.500 13.330
Consumo	Refrig. (Nominal) Calef. (Nominal)	W	940 1.100	1.400 1.620	1.720 2.070	2.170 -	2.920 -	4.950 -	4.880 -
Conexiones	Líquido	mm	ø 6,4 (1/4")	ø 6,4 (1/4")	ø 6,4 (1/4")	ø 9,5 (3/8")	ø 9,5 (3/8")	ø 9,5 (3/8")	ø 9,5 (3/8")
	Gas	mm	ø 9,5 (3/8")	ø 12,7 (1/2")	ø 12,7 (1/2")	ø 15,9 (5/8")	ø 15,9 (5/8")	ø 15,9 (5/8")	ø 15,9 (5/8")
Alimentación eléctrica			I/220V	I/220V	I/220V	I/220V	I/220V	I/220V	I/220V
Nº hilos de interconexión			3 + T	3 + T	3 + T	3 + T	3 + T	3 + T	3 + T
SEER / SCOP	Refrigeración / Calefacción		6,35 / 4,90	6,54 / 4,30	6,40 / 4,20	6,47 / 4,00	6,55 / 4,17	5,76 / 4,05	6,53 / 4,31
Etiqu. efec. estac.	Refrigeración / Calefacción		A++ / A++	A++ / A+	A++ / A+	A++ / A	A++ / A+	-	-
Carga de diseño (Pdesign)	Refrigeración	kW	3,50	5,00	5,70	6,80	9,50	12,10	13,40
	Calefacción (-10°C)		3,32	4,36	4,71	4,50	6,00	6,00	7,80
Consumo energía anual estacional	Refrigeración	kWh	193	266	312	368	507	1.261	1.231
	Calefacción		948	1.419	1.569	1.575	2.016	2.074	2.534

UNIDADES INTERIORES ROUND FLOW CASSETTE			FCAG35B	FCAG50B	FCAG60B	FCAG71B	FCAG100B	FCAG125B	FCAG140B
Caudal de aire	Refrigeración (A/M/B)	m³/min	12,5 / 10,6 / 8,7	12,6 / 10,7 / 8,7	13,6 / 11,2 / 8,7	15,3 / 12,5 / 9,3	22,8 / 17,6 / 12,4	26,0 / 19,2 / 12,4	26,0 / 19,2 / 12,4
	Calefacción (A/M/B)		12,5 / 10,6 / 8,7	12,6 / 10,7 / 8,7	13,6 / 11,2 / 8,7	15,0 / 12,1 / 9,1	22,8 / 17,6 / 12,4	26,0 / 19,2 / 12,4	26,0 / 19,2 / 12,4
Velocidades del ventilador		Nº	3	3	3	3	3	3	3
Dimensiones	Alto x Ancho x Fondo	mm	204x840x840	204x840x840	204x840x840	204x840x840	246x840x840	246x840x840	246x840x840
Peso		Kg	18,0	19,0	19,0	21,0	24,0	24,0	24,0
Presión sonora	Refrigeración (A/N/B)	dBA	35 / 29 / 27	31 / 29 / 27	33 / 31 / 28	35 / 31 / 28	37 / 33 / 29	41 / 35 / 29	41 / 35 / 29
	Calefacción (A/N/B)		31 / 29 / 27	31 / 29 / 27	33 / 31 / 28	33 / 31 / 28	37 / 33 / 29	41 / 35 / 29	41 / 35 / 29
Nivel de potencia acústica		dBA	49	49	51	51	54	58	-
Panel decorativo estándar		Mod.	BYCQ140E	BYCQ140E	BYCQ140E	BYCQ140E	BYCQ140E	BYCQ140E	BYCQ140E
Dimensiones	Alto x Ancho x Fondo	mm	50x950x950	50x950x950	50x950x950	50x950x950	50x950x950	50x950x950	50x950x950
Peso panel		kg	5,4	5,4	5,4	5,4	5,4	5,4	5,4

UNIDADES EXTERIORES				RXM35R9	RXM50R	RXM60R	RZASG71MV1	RZASG100MV1	RZASG125MV1	RZASG140MV1
Caudal de aire	Refrigeración	Nom.	m³/min	36,0	46,6	46,6	56,0	69,0	71,0	76,0
	Calefacción			28,3	44,1	44,1	50,0	82,0	82,0	82,0
Tipo de compresor				SWING	SWING	SWING	SWING	SWING	SWING	SWING
Refrigerante R-32	kg / TCO <sub>2</sub> eq / PCA			0,76 / 0,52 / 675	1,15 / 0,78 / 675	1,15 / 0,78 / 675	2,45 / 1,65 / 675	2,60 / 1,76 / 675	2,60 / 1,76 / 675	2,90 / 1,96 / 675
Dimensiones	Alto	mm		552	734	734	770	990	990	990
	Ancho	mm		840	954	954	900	940	940	940
	Fondo	mm		350	401	401	380	380	380	380
Peso		Kg		32	49	49	60	70	70	78
Presión sonora	Refrigeración	Nom.	dBA	49	48	49	46	53	53	54
	Calefacción			49	49	49	47	57	57	57
Nivel de potencia acústica		dBA		61	62	63	65	70	71	73
Carga de refrigerante para		m		10	10	10	30	30	30	30
Carga adicional		gr/m		20	20	20	Consultar tabla adjunta			

MODELO	CASG35B	CASG50B	CASG60B	CASG71B	CASG100B	CASG125B	CASG140B
Longitud máxima de tubería (L)	m 20	30	30	50 (70 equiv.)	50 (70 equiv.)	50 (70 equiv.)	50 (70 equiv.)
Diferencia de nivel máxima (H)	m 15	20	20	30	30	30	30

**CARGA ADICIONAL DE REFRIGERANTE (MONTAJE PAR)**

La longitud de la tubería conectada se encuentra entre		
	30-40m	40-50m
RZASG71-100-125-140MV1	+ 0,35kg	+ 0,7kg

Para información en montajes twin, consulte el manual de instalación.

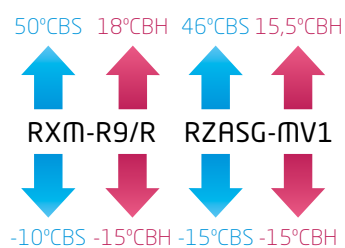
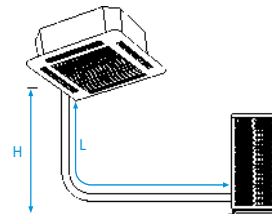

**NOTA**  
Las capacidades se basan en las condiciones siguientes:

1. Refrigeración: temperatura interior 27°CBS, 19°C<sub>BH</sub>; temperatura exterior 35°CBS
2. Calefacción: temperatura interior 20°CBS; temperatura exterior 7°CBS, 6°C<sub>BH</sub>
3. Longitud de tubería refrigerante: 7,5 m, alimentación: 220/1/50

La medición del nivel sonoro se realiza en una cámara anecoica a una distancia de 1 m de la unidad.

Indicación del rendimiento estacional SEER / SCOP según EN14825. (Clima medio)

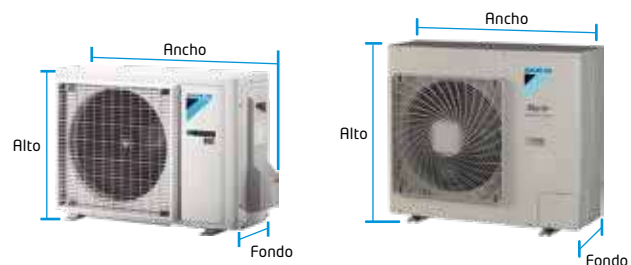



[ FCAG-B ]



[ RXM-R9/R ]



[ RZASG71MV1 ]



[ RZASG100-140MV1 ]

## Ahorro de energía

### Unidades de cassette Sky Air

Las unidades de cassette Sky Air Round Flow acercan la tecnología Daikin a oficinas, restaurantes y tiendas con equipos fáciles de usar y de alta eficiencia energética, lo que repercute en un menor consumo.

## Confort

### Sensor de presencia y temperatura

El sensor de presencia (opcional) ajusta la temperatura o apaga la unidad cuando no hay personas en la habitación. Gracias a esta nueva función, es posible un ahorro de hasta un 27% de energía.

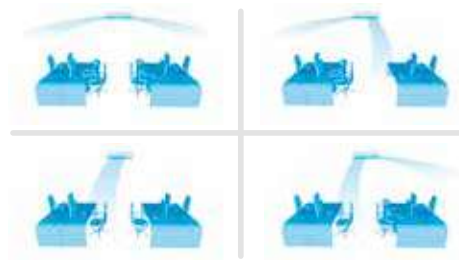

## Control

### Control Vía App (opcional)



La unidad interior se puede controlar vía Wifi a través de la App Onecta. Compatible con Alexa y Google Assistant para el control por voz de los equipos.

### Control Madoka (Opcional)

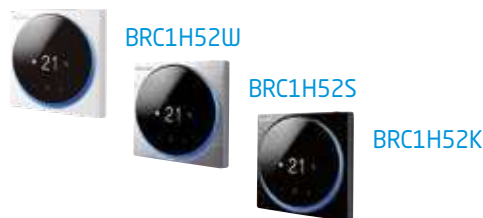

### Paneles decorativos



	Blanco	Negro	Autolimpiable	Diseño integrado
<b>Panel</b>	BYCQ140E <b>501,00 €</b>	BYCQ140EB <b>687,00 €</b>	BYCQ140EGF <b>1.008,00 €</b>	BYCQ140EP <b>739,00 €</b>
<b>Mando</b>	BRC7FA532F <b>99,00 €</b>	BRC7FA532FB <b>99,00 €</b>	BRC7FA532F <b>99,00 €</b>	BRC7FB532F <b>99,00 €</b>
<b>Sensor</b>	BRYQ140B (opcional) <b>144,00 €</b>	BRYQ140BB (opcional) <b>144,00 €</b>	BRYQ140B (opcional) <b>144,00 €</b>	BRYQ140C (opcional) <b>144,00 €</b>

Nota: para el funcionamiento del sensor es necesario el control multifunción BRC1H52W/S/K.



## Sky Air Advance-series

- > Tecnología y confort combinados para aplicaciones comerciales
- > Longitud máxima de tubería hasta 50 m
- > Tecnología de sustitución R-22
- > Límites de funcionamiento hasta -15°C, tanto en refrigeración como en calefacción
- > Aplicación split

BRP069C82	Control vía App Onecta (opcional)	<b>204,00 €</b>
BRC1H52W/S/K	Control Madoka (por cable). Ver modelos pág. 394	<b>209,00 €</b>
EKDK04	Kit de desagüe ud. exterior	<b>79,00 €</b>

CONJUNTOS	UNIDAD INTERIOR	UNIDAD EXTERIOR	PANEL	MANDO	TOTAL
CASG35B	FCAG35B <b>630,00 €</b>	RXM35R9 <b>754,00 €</b>	BYCQ140E <b>501,00 €</b>	BRC7FA532F <b>99,00 €</b>	<b>1.984,00 €</b>
CASG50B	FCAG50B <b>568,00 €</b>	RXM50R <b>1.585,00 €</b>	BYCQ140E <b>501,00 €</b>	BRC7FA532F <b>99,00 €</b>	<b>2.753,00 €</b>
CASG60B	FCAG60B <b>874,00 €</b>	RXM60R <b>1.682,00 €</b>	BYCQ140E <b>501,00 €</b>	BRC7FA532F <b>99,00 €</b>	<b>3.156,00 €</b>
CASG71B	FCAG71B <b>837,00 €</b>	RZASG71MV1 <b>1.872,00 €</b>	BYCQ140E <b>501,00 €</b>	BRC7FA532F <b>99,00 €</b>	<b>3.309,00 €</b>
CASG100B	FCAG100B <b>872,00 €</b>	RZASG100MV1 <b>2.733,00 €</b>	BYCQ140E <b>501,00 €</b>	BRC7FA532F <b>99,00 €</b>	<b>4.205,00 €</b>
CASG125B	FCAG125B <b>1.431,00 €</b>	RZASG125MV1 <b>3.206,00 €</b>	BYCQ140E <b>501,00 €</b>	BRC7FA532F <b>99,00 €</b>	<b>5.237,00 €</b>
CASG140B	FCAG140B <b>1.765,00 €</b>	RZASG140MV1 <b>3.903,00 €</b>	BYCQ140E <b>501,00 €</b>	BRC7FA532F <b>99,00 €</b>	<b>6.268,00 €</b>

Nota: disponible versión trifásica III/380 V, modelos RZASG100MY1, RZASG125MY1 y RZASG140MY1 con un incremento de precio del 10%. Consultar disponibilidad.

Nota: para más información sobre opcionales de control ver página 396.

Cassette integrado FFA-A9 **R-32**



Inverter / Sky Air Serie Advance

CONJUNTOS DE CASSETTE INTEGRADO				FAS25A	FAS35A	FAS50A	FAS60A
Capacidad	Refrigeración	Nominal	W kcal/h	2.500 2.150	3.400 2.923	5.000 4.300	5.700 4.900
	Calefacción	Nominal	W kcal/h	3.200 2.752	4.200 3.611	5.800 4.998	7.000 6.020
Consumo	Refrigeración	Nominal	W	550	890	1.540	1.870
	Calefacción			820	1.200	1.660	2.050
Conexiones	Líquido		mm	ø 6,4 (1/4")	ø 6,4 (1/4")	ø 6,4 (1/4")	ø 6,4 (1/4")
	Gas		mm	ø 9,5 (3/8")	ø 9,5 (3/8")	ø 12,7 (1/2")	ø 12,7 (1/2")
Alimentación eléctrica				1/220V	1/220V	1/220V	1/220V
Nº hilos de interconexión				3 + T	3 + T	3 + T	3 + T
SEER / SCOP		Refrigeración / Calefacción		6,17 / 4,24	6,38 / 4,10	5,98 / 3,90	5,76 / 4,04
Etiqu. efec. estac.		Refrigeración / Calefacción		A++ / A+	A++ / A+	A+ / A	A+ / A+
Carga de diseño (Pdesign)	Refrigeración		kW	2,50	3,40	5,00	5,70
	Calefacción (-10°C)			2,31	3,10	3,84	3,96
Consumo energía anual estacional	Refrigeración		kWh	142	186	292	347
	Calefacción			762	1.058	1.377	1.372

UNIDADES INTERIORES DE CASSETTE INTEGRADO				FFA25A9	FFA35A9	FFA50A9	FFA60A9	
Caudal de aire	Refrigeración	(A/N/B)	m³/min	9 / 8 / 6,5	10 / 8,5 / 6,5	12 / 10 / 7,5	14,5 / 12,5 / 9,5	
Velocidades del ventilador			Nº	3	3	3	3	
Dimensiones	Alto		mm	260	260	260	260	
	Ancho		mm	575	575	575	575	
	Fondo		mm	575	575	575	575	
Peso			Kg	16,0	16,0	17,5	17,5	
Presión sonora		Refrigeración	(A/N/B)	dBA	31 / 28 / 25	34 / 30 / 25	39 / 34 / 27	43 / 40 / 32
Panel decorativo			Modelo	BYFQ60CW	BYFQ60CW	BYFQ60CW	BYFQ60CW	
Dimensiones	Alto		mm	46	46	46	46	
	Ancho		mm	620	620	620	620	
	Fondo		mm	620	620	620	620	
Peso panel			kg	2,8	2,8	2,8	2,8	
Nivel de potencia acústica			dBA	48	51	56	60	

UNIDADES EXTERIORES				RXM25R9	RXM35R9	RXM50R	RXM60R
Caudal de aire	Refrigeración	Nominal	m³/min	28,3	36,0	46,6	46,6
	Calefacción			28,3	28,3	44,1	44,1
Tipo de compresor				SWING	SWING	SWING	SWING
Refrigerante R-32		kg / TCO <sub>2</sub> eq / PCA		0,76 / 0,52 / 675	0,76 / 0,52 / 675	1,15 / 0,78 / 675	1,15 / 0,78 / 675
Dimensiones	Alto		mm	552	552	734	734
	Ancho		mm	840	840	954	954
	Fondo		mm	350	350	401	401
Peso			Kg	32	32	49	49
Presión sonora	Refrigeración	Nom.	dBA	46	49	48	49
	Calefacción			47	49	49	49
Nivel de potencia acústica			dBA	59	61	62	63
Carga de refrigerante para			m	10	10	10	10
Carga adicional			gr/m	20	20	20	20

MODELO			FAS25A	FAS35A	FAS50A	FAS60A
Longitud máxima de tubería (L)			m	20	20	30
Diferencia de nivel máxima (H)			m	15	15	20

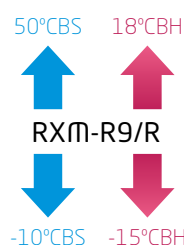
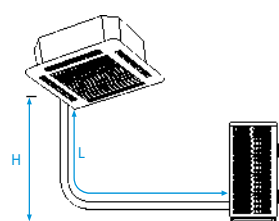

**NOTA**  
Las capacidades se basan en las condiciones siguientes:

1. Refrigeración: temperatura interior 27°CBS, 19° CBH; temperatura exterior 35°CBS
2. Calefacción: temperatura interior 20°CBS; temperatura exterior: 7°CBS, 6°CBSH
3. Longitud de tubería refrigerante: 7,5 m, alimentación: 220/1/50

La medición del nivel sonoro se realiza en una cámara anecoica a una distancia de 1 m de la unidad.

Indicación del rendimiento estacional SEER / SCOP según EN14825. (Clima medio)

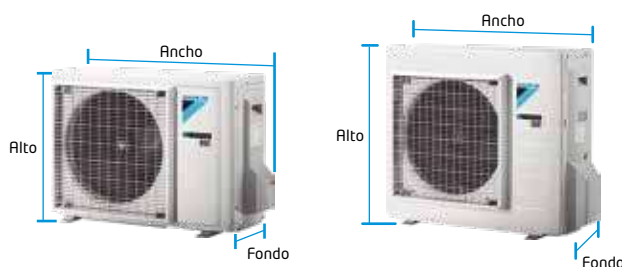



【 FFA-A9 】



【 RXM25-35R9 】



【 RXM50-60R 】

### ○ Cassette integrado: diseño y funcionalidad en uno

Panel modular para techo estándar de 600 x 600 mm (FFA)

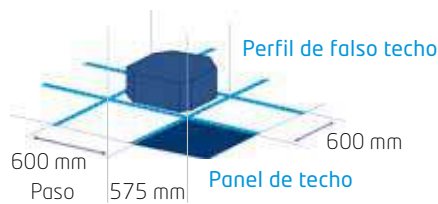

Para adaptarse lo mejor posible a la forma de la habitación, se puede seleccionar entre 2, 3 o 4 salidas de aire.



### ○ Características

- 1) Solo ocupa una placa del falso techo sin invadir ninguna placa adyacente.
- 2) Deja libre el máximo espacio en techos y paredes para mobiliario, decoración y otros complementos.
- 3) Se adapta perfectamente a cualquier decoración interior.

### Confort

#### ○ Sensor de presencia y temperatura (Opcional)



### SkyAir Advance-series

- > Tecnología y confort combinados para aplicaciones comerciales
- > Longitud máxima de tubería hasta 50 m
- > Tecnología de sustitución R-22
- > Límites de funcionamiento hasta -15°C, tanto en refrigeración como en calefacción
- > Aplicación split

### Control

#### ○ Control Vía App (opcional)



La unidad interior se puede controlar vía Wifi a través de la App Onecta. Compatible con Alexa y Google Assistant para el control por voz de los equipos.

#### Unidad flexible

Es posible abrir o cerrar cualquiera de las cuatro lamas de forma individual.

**Nota:** Necesario el control BRC1H52W/S/K.

#### ○ Extremadamente silenciosas

Tanto en el interior como en el exterior.

### Calidad del aire

#### ○ Filtros avanzados (incluido de serie)

Elimina las partículas de polvo y garantiza, de este modo, que el aire esté limpio. Además, un programa especial permite que los niveles de humedad se reduzcan sin variaciones en la temperatura.

#### ○ Control Madoka (Opcional)

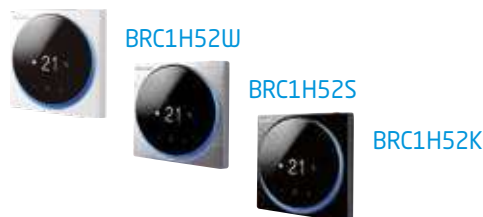

BRP069C81	Control vía App Onecta (opcional)	204,00 €
BRC1H52W/S/K	Control Madoka (por cable). Ver modelos pág. 394	209,00 €
BRYQ60AW	Sensor inteligente de presencia y temperatura (opcional)	144,00 €
EKDK04	Kit de desagüe ud. exterior	79,00 €

CONJUNTOS	UNIDAD INTERIOR	UNIDAD EXTERIOR	MANDO	PANEL	TOTAL
FAS25A	FFA25A9 529,00 €	RXM25R9 683,00 €	BRC7F530W 214,00 €	BYFQ60CW 420,00 €	1.846,00 €
FAS35A	FFA35A9 602,00 €	RXM35R9 754,00 €	BRC7F530W 214,00 €	BYFQ60CW 420,00 €	1.990,00 €
FAS50A	FFA50A9 540,00 €	RXM50R 1.585,00 €	BRC7F530W 214,00 €	BYFQ60CW 420,00 €	2.759,00 €
FAS60A	FFA60A9 833,00 €	RXM60R 1.682,00 €	BRC7F530W 214,00 €	BYFQ60CW 420,00 €	3.149,00 €

**Nota:** para más información sobre opcionales de control ver página 396.

**Nota:** para el funcionamiento del sensor inteligente es necesario el control BRC1H52W/S/K.

Cassette vista **R-32**



Inverter / Sky Air Serie Advance

CONJUNTOS DE CASSETTE VISTA				UASG71A	UASG100A	UASG125A
Capacidad	Refrigeración	Nominal	W kcal/h	6.800 5.848	9.500 8.170	12.100 10.400
	Calefacción	Nominal	W kcal/h	7.500 6.450	10.800 9.288	13.500 11.610
Consumo	Refrigeración	Nominal	W	1.770	2.970	5.150
Conexiones	Líquido		mm	ø 9,5 (3/8")	ø 9,5 (3/8")	ø 9,5 (3/8")
	Gas		mm	ø 15,9 (5/8")	ø 15,9 (5/8")	ø 15,9 (5/8")
Alimentación eléctrica				1/220V	1/220V	1/220V
Nº hilos de interconexión				3 + T	3 + T	3 + T
SEER / SCOP		Refrigeración / Calefacción		6,16 / 3,90	5,83 / 4,01	5,27 / 3,84
Etiqu. efec. estac.		Refrigeración / Calefacción		A++ / A	A+ / A+	-
Carga de diseño (Pdesign)	Refrigeración		kW	6,80	9,50	12,10
	Calefacción (-10°C)			4,50	6,00	6,00
Consumo energía anual estacional	Refrigeración		kWh	386	570	1.378
	Calefacción			1.615	2.095	2.188

UNIDADES INTERIORES CASSETTE VISTA				FUA71A	FUA100A	FUA125A
Caudal de aire	Refrigeración	(A/B)	m³/min	23 / 16	31 / 20	32,5 / 20,5
	Calefacción			23 / 16	31 / 20	32,5 / 20,5
Velocidades del ventilador			Nº	3	3	3
Dimensiones	Alto		mm	198	198	198
	Ancho		mm	950	950	950
	Fondo		mm	950	950	950
Peso			Kg	25,0	26,0	26,0
Presión sonora	Refrigeración	(A/B)	dBA	41 / 35	46 / 39	47 / 40
	Calefacción			41 / 35	46 / 39	47 / 40
Nivel de potencia acústica			dBA	59	64	65

UNIDADES EXTERIORES				RZASG71MV1	RZASG100MV1	RZASG125MV1
Caudal de aire	Refrigeración	Nom.	m³/min	56,0	69,0	71,0
	Calefacción			50,0	82,0	82,0
Tipo de compresor				SWING	SWING	SWING
Refrigerante R-32		kg / TCO <sub>2</sub> eq / PCA		2,45 / 1,65 / 675	2,60 / 1,76 / 675	2,60 / 1,76 / 675
Dimensiones	Alto		mm	770	990	990
	Ancho		mm	900	940	940
	Fondo		mm	380	380	380
Peso			Kg	60	70	70
Presión sonora	Refrigeración	Nom.	dBA	46	53	53
	Calefacción			47	57	57
Nivel de potencia acústica			dBA	65	70	71
Carga de refrigerante para			m	30	30	30
Carga adicional			Kg		Consultar tabla adjunta	

MODELO		UASG71A	UASG100A	UASG125A
Longitud máxima de tubería (L)		m	50 (70 equiv.)	50 (70 equiv.)
Diferencia de nivel máxima (H)		m	30	30

**CARGA ADICIONAL DE REFRIGERANTE (MONTAJE PAR)**

La longitud de la tubería conectada se encuentra entre		
	30-40m	40-50m
RZASG71-100-125-140MV1	+ 0,35kg	+ 0,7kg

Para información en montajes twin, consulte el manual de instalación.

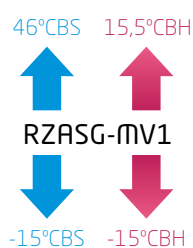

**NOTA**  
Las capacidades se basan en las condiciones siguientes:

1. Refrigeración: temperatura interior 27°CBS, 19°CBH; temperatura exterior 35°CBS
2. Calefacción: temperatura interior 20°CBS; temperatura exterior: 7°CBS, 6°CBH
3. Longitud de tubería refrigerante: 7,5 m, alimentación: 220/1/50

La medición del nivel sonoro se realiza en una cámara anecoica a una distancia de 1 m de la unidad.

Indicación del rendimiento estacional SEER / SCOP según EN14825. (Clima medio)

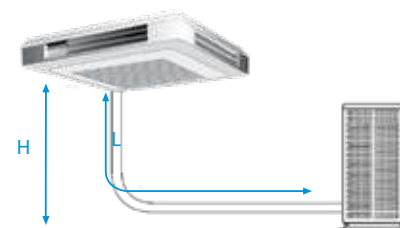
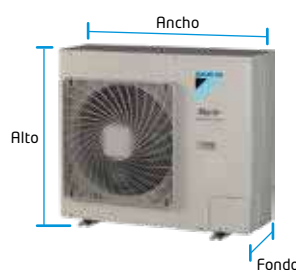



[ FUA-A ]



[ RZASG71MV1 ]



[ RZASG100-125MV1 ]

### Unidades horizontales de techo de 4 vías

Las unidades horizontales de techo de 4 vías son la solución ideal para habitaciones, tiendas u oficinas sin falso techo. Dado que se instalan directamente en el techo, no ocupan espacio en el suelo o en la pared. Estas unidades interiores son una solución excelente para áreas de gran tamaño y con muchos ocupantes.

### Ahorro de energía

#### Eficiencia energética estacional **A++**

Unidades exteriores optimizadas para ofrecer un mejor rendimiento estacional (SEER / SCOP).

#### Mayor rendimiento

Los compresores Swing y Scroll se accionan con un nuevo motor que ofrece un mejor rendimiento y una mayor eficiencia energética. Se utilizan 4 imanes de neodimio, más potentes que los de ferrita.

### Confort

#### Máximo confort

Posibilidad de cerrar una o más lamas individualmente.

El aire puede distribuirse en 5 ángulos diferentes entre 0 y 60°.

#### Bajo nivel sonoro nocturno

Se puede configurar para que el modo nocturno entre en funcionamiento automáticamente o según el horario establecido por el usuario.



### SkyAir Advance-series

- > Tecnología y confort combinados para aplicaciones comerciales
- > Longitud máxima de tubería hasta 50 m
- > Tecnología de sustitución R-22
- > Límites de funcionamiento hasta -15°C, tanto en refrigeración como en calefacción
- > Aplicación split

### Control

#### Control Vía App (opcional)

La unidad interior se puede controlar vía Wifi a través de la **App Onecta**. Compatible con Alexa y Google Assistant para el control por voz de los equipos.

#### Control Madoka (Opcional)

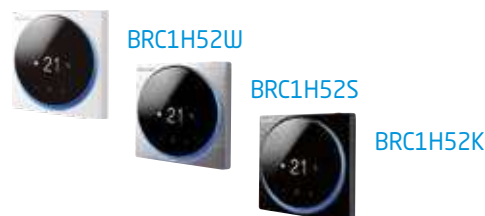

#### Características

- 1) Deja libre el máximo espacio en techos y paredes para mobiliario, decoración y otros complementos.
- 2) El control Inverter permite responder a diferencias de temperatura de  $\pm 0,5^{\circ}\text{C}$ .
- 7) Mayor eficiencia y confort gracias a la posibilidad de selección de las temperaturas de evaporación y de condensación.

#### Bomba de drenaje

Incorpora de serie una bomba de drenaje que eleva el agua hasta 500 mm. por encima de la bandeja de la unidad.

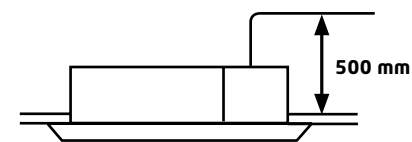

#### Calidad del aire

Filtro de aire: elimina partículas de polvo

BRP069C81	Control vía App Onecta (opcional)	204,00 €
BRC1H52W/S/K	Control Madoka (por cable). Ver modelos pág. 394	209,00 €
EKDK04	Kit de desagüe ud. exterior	79,00 €

CONJUNTOS	UNIDAD INTERIOR	UNIDAD EXTERIOR	MANDO	TOTAL
UASG71A	FUA71A 1.606,00 €	RZASG71MV1 1.872,00 €	BRC7C58 214,00 €	3.692,00 €
UASG100A	FUA100A 1.983,00 €	RZASG100MV1 2.733,00 €	BRC7C58 214,00 €	4.930,00 €
UASG125A	FUA125A 2.229,00 €	RZASG125MV1 3.206,00 €	BRC7C58 214,00 €	5.649,00 €

Nota: para más información sobre opcionales de control ver página 396.

Nota: disponible versión trifásica III/380 V, modelos RZASG100MY1 y RZASG125MY1 con un incremento de precio del 10%. Consultar disponibilidad.



Inverter / Sky Air Serie Advance

CONJUNTOS DE CONDUCTOS				NAS25A	NAS35A	NAS50A	NAS60A
Capacidad	Refrigeración	Nominal	W kcal/h	2.600 2.236	3.400 2.923	5.000 4.300	6.000 5.160
	Calefacción	Nominal	W kcal/h	3.200 2.752	4.000 3.439	5.800 4.987	7.000 6.020
Consumo	Refrigeración	Nominal	W	680	1.100	1.480	2.220
	Calefacción			800	1.150	1.740	2.250
Conexiones	Líquido		mm	ø 6,4 (1/4")	ø 6,4 (1/4")	ø 6,4 (1/4")	ø 6,4 (1/4")
	Gas		mm	ø 9,5 (3/8")	ø 9,5 (3/8")	ø 12,7 (1/2")	ø 12,7 (1/2")
Alimentación eléctrica				I/220V	I/220V	I/220V	I/220V
Nº hilos de interconexión				3 + T	3 + T	3 + T	3 + T
SEER / SCOP				5,68 / 4,24	5,70 / 4,05	5,77 / 4,09	5,56 / 4,16
Etiqu. efec. estac.				A+ / A+	A+ / A+	A+ / A+	A / A+
Carga de diseño (Pdesign)	Refrigeración		kW	2,60	3,40	5,00	6,00
	Calefacción (-10°C)			2,80	2,90	4,00	4,60
Consumo energía anual estacional	Refrigeración		kWh	160	209	303	378
	Calefacción			924	1.002	1.369	1.547

UNIDADES INTERIORES DE CONDUCTOS - SUELO				FNA25A9	FNA35A9	FNA50A9	FNA60A9
Caudal de aire	Refrigeración	(A/B)	m³/min	8,7 / 7,3	8,7 / 7,3	16,0 / 13,5	16,0 / 13,5
Presión disponible	Alta / Nominal		Pa	48 / 30	48 / 30	49 / 40	49 / 40
Dimensiones	Alto		mm	620	620	620	620
	Ancho		mm	750	750	1.150	1.150
	Fondo		mm	200	200	200	200
Peso			Kg	23,0	23,0	30,0	30,0

UNIDADES EXTERIORES				RXM25R9	RXM35R9	RXM50R	RXM60R
Caudal de aire	Refrigeración	Nominal	m³/min	28,3	36,0	46,6	46,6
	Calefacción			28,3	28,3	44,1	44,1
Tipo de compresor				SWING	SWING	SWING	SWING
Refrigerante R-32	kg / TCO <sub>2</sub> eq / PCA			0,76 / 0,52 / 675	0,76 / 0,52 / 675	1,15 / 0,78 / 675	1,15 / 0,78 / 675
Dimensiones	Alto		mm	552	552	734	734
	Ancho		mm	840	840	954	954
	Fondo		mm	350	350	401	401
Peso			Kg	32	32	49	49
Presión sonora	Refrigeración	Nom.	dB(A)	46	49	48	49
	Calefacción			47	49	49	49
Nivel de potencia acústica				dB(A)	59	61	62
Carga de refrigerante para				m	10	10	10
Carga adicional				gr/m	20	20	20

MODELO			NAS25A	NAS35A	NAS50A	NAS60A
Longitud máxima de tubería (L)	m		20	20	30	30
Diferencia de nivel máxima (H)	m		15	15	20	20

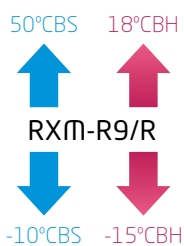

**NOTA**

Las capacidades se basan en las condiciones siguientes:

1. Refrigeración: temperatura interior 27°CBS, 19°CBS; temperatura exterior 35°CBS
2. Calefacción: temperatura interior 20°CBS; temperatura exterior 7°CBS, 6°CBS
3. Longitud de tubería refrigerante: 7,5 m, alimentación: 220/1/50

La medición del nivel sonoro se realiza en una cámara anecoica a una distancia de 1 m de la unidad.

Indicación del rendimiento estacional SEER / SCOP según EN14825. (Clima medio)

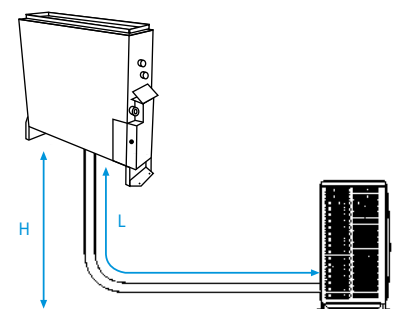
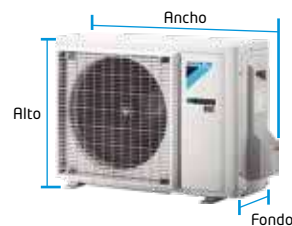

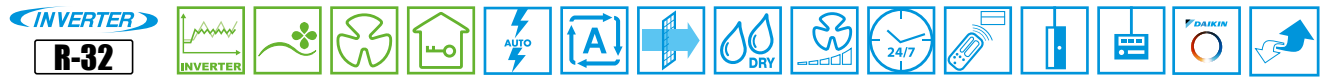

¡Solo 200 mm de profundidad con presión disponible!

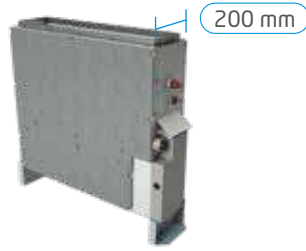

[ FNA-A9 ]



[ RXM25-35R9 ]



[ RXM50-60R ]



[ BRC1E53A ]

## Ahorro de energía

### ○ Eficiencia energética estacional **A+**

En combinación con las unidades exteriores Sky Air Advance, estas unidades ofrecen la mejor calidad y una elevada eficiencia energética.

### ○ Características unidades de suelo

Las unidades FNA-A9 están diseñadas para instalar en el suelo o pared. Son ideales para aplicaciones residenciales (son compatibles con unidades interiores de doméstico), tiendas, oficinas u hoteles.

- 1) Alta presión estática externa (ESP) permite una instalación flexible con conducto hasta el techo.
- 2) Necesitan muy poco espacio de instalación: la unidad solo tiene 200 mm de profundidad.
- 3) El puerto de conexión orientado hacia abajo, elimina la necesidad de conectar tuberías auxiliares.

## Calidad del aire

**Filtro de aire:**  
elimina partículas de polvo

## Confort

### ○ Diseño discreto

Esta unidad apenas se percibe, solo se ven las rejillas de impulsión y retorno. De esta forma, este sistema se combina discretamente con cualquier tipo de decoración, dejando el máximo espacio disponible en la pared para colocar muebles, decoración y otros accesorios.



## SkyAir Advance-series

- > Tecnología y confort combinados para aplicaciones comerciales
- > Longitud máxima de tubería hasta 50 m
- > Tecnología de sustitución R-22
- > Límites de funcionamiento hasta -15°C, tanto en refrigeración como en calefacción
- > Aplicación split

## Control

### ○ Control Vía App (opcional)



La unidad interior se puede controlar vía Wifi a través de la App Onecta. Compatible con Alexa y Google Assistant para el control por voz de los equipos.

### ○ Control Madoka (Opcional)



BRC1H52W



BRC1H52S



BRC1H52K

BRP069C81	Control vía App Onecta (opcional)	204,00 €
BRC1H52W/S/K	Control Madoka (por cable). Ver modelos pág. 394	209,00 €
EKDK04	Kit de desagüe ud. exterior	79,00 €

CONJUNTOS	UNIDAD INTERIOR	UNIDAD EXTERIOR	MANDO	TOTAL
NAS25A	FNA25A9 895,00 €	RXM25R9 683,00 €	BRC1E53A 99,00 €	1.677,00 €
NAS35A	FNA35A9 955,00 €	RXM35R9 754,00 €	BRC1E53A 99,00 €	1.808,00 €
NAS50A	FNA50A9 976,00 €	RXM50R 1.585,00 €	BRC1E53A 99,00 €	2.660,00 €
NAS60A	FNA60A9 1.069,00 €	RXM60R 1.682,00 €	BRC1E53A 99,00 €	2.850,00 €

Horizontal de techo **R-32**



Inverter / Sky Air Serie Advance

CONJUNTOS HORIZONTALES DE TECHO				HAS35A	HAS50A	HAS60A	HASG71A	HASG100A	HASG125A	HASG140A
Capacidad	Refrigeración	Nominal	W kcal/h	3.400 2.924	5.000 4.300	5.700 4.902	6.800 5.848	9.500 8.170	12.100 10.400	13.400 11.524
	Calefacción	Nominal	W kcal/h	4.000 3.440	6.000 5.160	7.200 6.192	7.500 6.450	10.800 9.288	13.500 11.610	15.500 13.330
Consumo	Refrigeración Calefacción	Nominal	W	910 980	1.560 1.790	1.730 2.170	1.780 -	2.970 -	4.600 -	4.840 -
Conexiones	Líquido		mm	ø 6,4 (1/4")	ø 6,4 (1/4")	ø 6,4 (1/4")	ø 9,5 (3/8")	ø 9,5 (3/8")	ø 9,5 (3/8")	ø 9,5 (3/8")
	Gas		mm	ø 9,5 (3/8")	ø 12,7 (1/2")	ø 12,7 (1/2")	ø 15,9 (5/8")	ø 15,9 (5/8")	ø 15,9 (5/8")	ø 15,9 (5/8")
Alimentación eléctrica				I/220V	I/220V	I/220V	I/220V	I/220V	I/220V	I/220V
Nº hilos de interconexión				3 + T	3 + T	3 + T	3 + T	3 + T	3 + T	3 + T
SEER / SCOP	Refrigeración / Calefacción			6,24 / 4,43	5,92 / 3,86	6,08 / 3,87	5,95 / 3,90	5,83 / 3,91	5,60 / 3,83	5,88 / 3,81
Etiqu. efec. estac.	Refrigeración / Calefacción			A++ / A+	A+ / A	A+ / A	A+ / A	A+ / A	-	-
Carga de diseño (Pdésign)	Refrigeración		kW	3,40	5,00	5,70	6,80	9,50	12,10	13,40
	Calefacción (-10°C)		kW	3,10	4,35	4,71	4,50	6,00	6,00	7,80
Consumo energía anual estacional	Refrigeración		kWh	191	295	328	400	570	1.297	1.368
	Calefacción		kWh	979	1.578	1.704	1.616	2.148	2.193	2.866

UNIDADES INTERIORES HORIZONTAL DE TECHO				FHA35A9	FHA50A9	FHA60A9	FHA71A9	FHA100A	FHA125A	FHA140A
Caudal de aire	Refrigeración Calefacción	(A/M/B)	m³/min	14 / 11,5 / 10 14 / 11,5 / 10	15 / 12 / 10 15 / 12 / 10	19,5 / 15 / 11,5 19,5 / 15 / 11,5	20,5 / 17 / 14 20,5 / 17 / 14	28 / 24 / 20 28 / 24 / 20	31 / 27 / 23 31 / 27 / 23	34 / 29 / 24 34 / 29 / 24
Velocidades del ventilador			Nº	5	5	5	5	5	5	5
Dimensiones	Alto		mm	235	235	235	235	235	235	235
	Ancho		mm	960	960	1.270	1.270	1.590	1.590	1.590
	Fondo		mm	690	690	690	690	690	690	690
Peso			Kg	24,0	25,0	31,0	32,0	38,0	38,0	38,0
Presión sonora	Refrigeración Calefacción	(A/N/B)	dBa	36 / 34 / 31 36 / 34 / 34	37 / 35 / 32 37 / 35 / 32	37 / 35 / 33 37 / 35 / 33	38 / 36 / 34 38 / 36 / 34	42 / 38 / 34 42 / 38 / 34	44 / 41 / 37 44 / 41 / 37	46 / 42 / 38 46 / 42 / 38
Nivel de potencia acústica			dBa	53	54	54	55	60	62	64

UNIDADES EXTERIORES				RXM35R9	RXM50R	RXM60R	RZASG71MV1	RZASG100MV1	RZASG125MV1	RZASG140MV1	
Caudal de aire	Refrigeración	Nom.	m³/min	36,0	46,6	46,6	56,0	69,0	71,0	76,0	
	Calefacción			28,3	44,1	44,1	50,0	82,0	82,0	82,0	
Tipo de compresor				SWING	SWING	SWING	SWING	SWING	SWING	SWING	
Refrigerante R-32				kg / TCO <sub>2</sub> eq / PCA							
				0,76 / 0,52 / 675	1,15 / 0,78 / 675	1,15 / 0,78 / 675	2,45 / 1,65 / 675	2,60 / 1,76 / 675	2,60 / 1,76 / 675	2,90 / 1,96 / 675	
Dimensiones	Alto		mm	552	734	734	770	990	990	990	
	Ancho		mm	840	954	954	900	940	940	940	
	Fondo		mm	350	401	401	380	380	380	380	
Peso			Kg	32	49	49	60	70	70	78	
Presión sonora	Refrigeración	Nom.	dBa	49	48	49	46	53	53	54	
	Calefacción			49	49	49	47	57	57	57	
Nivel de potencia acústica				dBa	61	62	63	65	70	71	73
Carga de refrigerante para				m	10	10	10	30	30	30	
Carga adicional				gr/m	20	20	20	Consultar tabla adjunta			

MODELO	HAS35A	HAS50A	HAS60A	HASG71A	HASG100A	HASG125A	HASG140A
Longitud máxima de tubería (L)	m	20	30	30	50 (70 equiv.)	50 (70 equiv.)	50 (70 equiv.)
Diferencia de nivel máxima (H)	m	15	20	20	30	30	30

**CARGA ADICIONAL DE REFRIGERANTE (MONTAJE PAR)**

La longitud de la tubería conectada se encuentra entre		
	30-40m	40-50m
RZASG71-100-125-140MV1	+ 0,35kg	+ 0,7kg

Para información en montajes twin, consulte el manual de instalación.

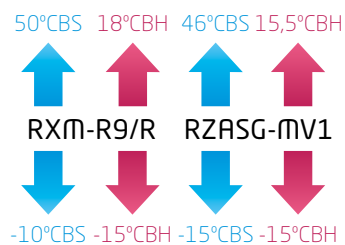
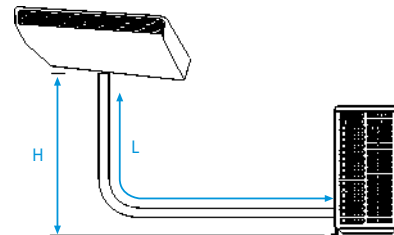

**NOTA**  
Las capacidades se basan en las condiciones siguientes:

1. Refrigeración: temperatura interior 27°CBS, 19° CBH; temperatura exterior 35°CBS
2. Calefacción: temperatura interior 20°CBS; temperatura exterior 7°CBS, 6°CBH
3. Longitud de tubería refrigerante: 7,5 m, alimentación: 220V/50

La medición del nivel sonoro se realiza en una cámara anecoica a una distancia de 1 m de la unidad.

Indicación del rendimiento estacional SEER / SCOP según EN14825. (Clima medio)

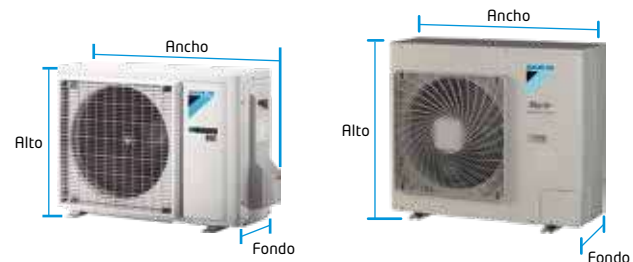



[ FHA-A9 / A ]



[ RXM-R9/R ]



[ RZASG71MV1 ]



[ RZASG100-140MV1 ]



[ BRC1H52W ]

### Características

- 1) Es la solución ideal para tiendas, restaurantes u oficinas sin falso techo.
- 3) Deja libre el máximo espacio en techos y paredes para el mobiliario, la decoración y otros accesorios.

### Ahorro de energía

- Máxima eficiencia estacional **A++**  
Unidades exteriores optimizadas para ofrecer un mejor rendimiento estacional (SEER / SCOP).

### Selección de temperaturas

Mayor eficiencia y confort gracias a la posibilidad de selección de las temperaturas de evaporación y de condensación.

### Calidad del aire

#### Dirección automática del caudal de aire

Dirección automática del caudal de aire que garantiza una distribución uniforme de la temperatura y evita molestias.

Lamas **SEMIABIERTAS:** reducido flujo de aire  
Lamas completamente **ABIERTAS:** mayor flujo de aire

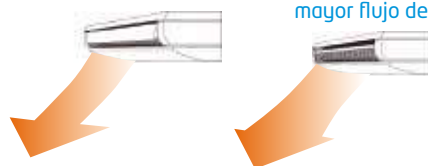

**Filtro de aire:** elimina partículas de polvo

### Confort

#### Medición de temperatura

La medición de la temperatura ambiente se desplaza de forma automática entre el sensor de retorno y el sensor en el mando, consiguiendo una mayor precisión y mucho más confort.

#### Extremadamente silenciosas

Unidades extremadamente silenciosas tanto en el interior como en el exterior.

#### Descarga de aire regulada

Hay 2 formas de regular el ángulo de descarga del aire.  
A. Dirección arriba y abajo (automática).  
B. Dirección izquierda y derecha.

#### Caudal de aire adaptado

La forma de distribución del caudal de aire se puede adaptar a alturas de techo de hasta 3,8 m. sin pérdida de capacidad.

### Control

#### Control Vía App (opcional)



La unidad interior se puede controlar vía Wifi a través de la App Onecta. Compatible con Alexa y Google Assistant para el control por voz de los equipos.

#### Control Madoka (Opcional)



BRC1H52S



BRC1H52K



### SkyAir Advance-series

- > Tecnología y confort combinados para aplicaciones comerciales
- > Longitud máxima de tubería hasta 50 m
- > Tecnología de sustitución R-22
- > Límites de funcionamiento hasta -15°C, tanto en refrigeración como en calefacción
- > Aplicación split

BRP069C81	Control vía App Onecta (opcional)	204,00 €
BRC1H52S/K	Control Madoka (por cable). Ver modelos pág. 394	209,00 €
BRC7GA53-9	Control remoto sin cable (opcional)	214,00 €
EKDK04	Kit de desagüe ud. exterior	79,00 €

CONJUNTOS	UNIDAD INTERIOR	UNIDAD EXTERIOR	MANDO	TOTAL
HAS35A	FHA35A9 994,00 €	RXM35R9 754,00 €	BRC1H52W 209,00 €	1.957,00 €
HAS50A	FHA50A9 1.103,00 €	RXM50R 1.585,00 €	BRC1H52W 209,00 €	2.897,00 €
HAS60A	FHA60A9 1.218,00 €	RXM60R 1.682,00 €	BRC1H52W 209,00 €	3.109,00 €
HASG71A	FHA71A9 1.525,00 €	RZASG71MV1 1.872,00 €	BRC1H52W 209,00 €	3.606,00 €
HASG100A	FHA100A 1.827,00 €	RZASG100MV1 2.733,00 €	BRC1H52W 209,00 €	4.769,00 €
HASG125A	FHA125A 1.973,00 €	RZASG125MV1 3.206,00 €	BRC1H52W 209,00 €	5.388,00 €
HASG140A	FHA140A 2.445,00 €	RZASG140MV1 3.903,00 €	BRC1H52W 209,00 €	6.557,00 €

Nota: para más información sobre opcionales de control ver página 396.

Nota: disponible versión trifásica III/380 V, modelos RZASG100MY1, RZASG125MY1 y RZASG140MY1 con un incremento de precio del 10%. Consultar disponibilidad.

Unidades de pared **R-32**



Inverter / Sky Air Serie Advance

CONJUNTOS SPLIT DE PARED				AASG71B	AASG100B
Capacidad	Refrigeración	Nominal	W kcal/h	6.800 5.848	9.500 8.170
	Calefacción	Nominal	W kcal/h	7.500 6.450	10.800 9.290
Consumo	Refrigeración	Nominal	W	2.000	3.520
Conexiones	Líquido Gas		mm	ø 9,5 (3/8")	ø 9,5 (3/8")
			mm	ø 15,9 (5/8")	ø 15,9 (5/8")
Alimentación eléctrica				I/220V	I/220V
Nº hilos de interconexión				3 + T	3 + T
SEER / SCOP			Refrigeración / Calefacción	6,41 / 3,90	5,83 / 3,85
Etiqu. efic. estacional			Refrigeración / Calefacción	A++ / A	A+ / A
Carga de diseño (Pdesign)	Refrigeración		kW	6,80	9,50
	Calefacción (-10°C)			4,50	6,00
Consumo energía anual estacional	Refrigeración		kWh	371	570
	Calefacción			1.615	2.182

UNIDADES INTERIORES DE PARED				FAA71B	FAA100B
Caudal de aire	Refrigeración Calefacción	(A/Nom./B)	m³/min	18 / 16 / 14 18 / 16 / 14	26 / 23 / 19 26 / 23 / 19
Velocidades del ventilador			Nº	3	3
Dimensiones	Alto		mm	290	340
	Ancho		mm	1.050	1.200
	Fondo		mm	269	262
Peso			Kg	13,0	17,0
Presión sonora	Refrigeración Calefacción	(A/B/SB)	dBA	45 / 42 / 40 45 / 42 / 40	49 / 45 / 41 49 / 45 / 41
Nivel de potencia acústica			dBA	61	65

UNIDADES EXTERIORES				RZASG71MV1	RZASG100MV1
Caudal de aire	Refrigeración Calefacción	Nom.	m³/min	56,0 50,0	69,0 82,0
Tipo de compresor				SWING	SWING
Refrigerante R-32			kg / TCO <sub>2</sub> eq / PCA	2,45 / 1,65 / 675	2,60 / 1,76 / 675
Dimensiones	Alto		mm	770	990
	Ancho		mm	900	940
	Fondo		mm	380	380
Peso			Kg	60	70
Presión sonora	Refrigeración Calefacción	Nom.	dBA	46 47	53 57
Nivel de potencia acústica			dBA	65	70
Carga de refrigerante para			m	30	30
Carga adicional			Kg		Consultar tabla adjunta

MODELO		AASG71B	AASG100B
Longitud máxima de tubería (L)		m	50 (70 equiv.)
Diferencia de nivel máxima (H)		m	30

**CARGA ADICIONAL DE REFRIGERANTE (MONTAJE PAR)**

La longitud de la tubería conectada se encuentra entre		
	30-40m	40-50m
RZASG71-100MV1	+ 0,35kg	+ 0,7kg

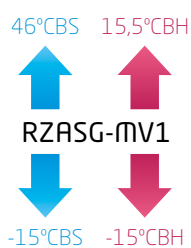

**NOTA**  
Las capacidades se basan en las condiciones siguientes:

1. Refrigeración: temperatura interior 27°CBS, 19°CBH; temperatura exterior 35°CBS
2. Calefacción: temperatura interior 20°CBS; temperatura exterior: 7°CBS, 6°CBH
3. Longitud de tubería refrigerante: 7,5 m, alimentación: 220/1/50

La medición del nivel sonoro se realiza en una cámara anecoica a una distancia de 1 m de la unidad.

Indicación del rendimiento estacional SEER / SCOP según EN14825. (Clima medio)

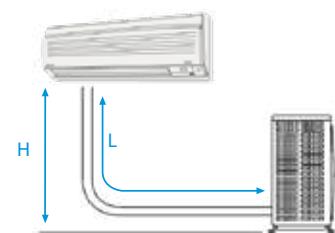
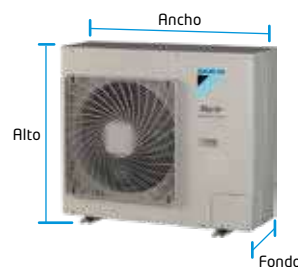



[ FAA-B ]



[ RZASG71MV1 ]



[ RZASG100MV1 ]



[ BRC1H52W ]

## Ahorro de energía

### ○ Eficiencia energética **A++**

Unidades exteriores optimizadas para ofrecer un mejor rendimiento estacional (SEER / SCOP).

## Control

### ○ Control Vía App (opcional)



La unidad interior se puede controlar vía Wifi a través de la App Onecta. Compatible con Alexa y Google Assistant para el control por voz de los equipos.

### ○ Control Madoka (Opcional)



BRC1H52S



BRC1H52K

### ○ Unidades interiores

- 1) Eficiencia estacional optimizada todo el año.
- 2) Solución ideal para tiendas, restaurantes u oficinas sin falso techo.
- 3) Panel frontal plano y de diseño moderno.
- 4) El panel frontal se puede retirar y limpiar fácilmente.
- 5) No es necesario un adaptador opcional para la conexión DIII-net con controles centralizados.
- 6) Se pueden seleccionar hasta 3 velocidades del ventilador.



## SkyAir Advance-series

- > Tecnología y confort combinados para aplicaciones comerciales
- > Longitud máxima de tubería hasta 50 m
- > Tecnología de sustitución R-22
- > Límites de funcionamiento hasta -15°C, tanto en refrigeración como en calefacción
- > Aplicación split

BRP069C81	Control vía App Onecta para FAA-B (opcional)	<b>204,00 €</b>
BRC1H52S/K	Control Madoka (por cable). Ver modelos pág. 394	<b>209,00 €</b>
BRC7EA631	Control remoto sin cable para FAA71B (Opcional)	<b>214,00 €</b>
BRC7EA632	Control remoto sin cable para FAA100B (opcional)	<b>214,00 €</b>
EKDK04	Kit de desagüe ud. exterior	<b>79,00 €</b>

CONJUNTOS	UNIDAD INTERIOR	UNIDAD EXTERIOR	MANDO	TOTAL
<b>AASG71B</b>	FAA71B <b>1.967,00 €</b>	RZASG71MV1 <b>1.872,00 €</b>	BRC1H52W <b>209,00 €</b>	<b>4.048,00 €</b>
<b>AASG100B</b>	FAA100B <b>2.412,00 €</b>	RZASG100MV1 <b>2.733,00 €</b>	BRC1H52W <b>209,00 €</b>	<b>5.354,00 €</b>

Nota: para más información sobre opcionales de control ver página 396.

Nota: disponible versión trifásica III/380 V, modelo RZASG100MY1 con un incremento de precio del 10%. Consultar disponibilidad.

Horizontal de conductos de alta presión **R-32**

Inverter / Sky Air Serie Advance

CONJUNTOS DE CONDUCTOS ALTA PRESIÓN				DAGS125A
Capacidad	Refrigeración	Nominal	W kcal/h	12.100 10.400
	Calefacción	Nominal	W kcal/h	13.500 11.610
Consumo	Refrigeración	Nominal	W	4.730
Conexiones de tuberías	Líquido		mm	ø 9,5 (3/8)"
	Gas		mm	ø 15,9 (5/8)"
Alimentación eléctrica				1/220V
Nº hilos de interconexión				3 + T
SEER / SCOP	Refrigeración / Calefacción			5,03 / 3,58
Etq. efíc. estac.	Refrigeración / Calefacción			-
Carga de diseño (Pdésign)	Refrigeración		kW	12,10
	Calefacción (-10°C)			6,00
Consumo energía anual estacional	Refrigeración		kWh	1.444
	Calefacción			2.346

UNIDADES INTERIORES DE CONDUCTOS ALTA PRESIÓN				FDA125A
Caudal de aire	Refrigeración	(A/B)	m³/min	39 / 28
	Calefacción			39 / 28
Presión estática disponible	Máx.		Pa	200
Etapas del ventilador	(Ajuste de obra)		Nº	3
Dimensiones	Alto		mm	300
	Ancho		mm	1.400
	Fondo		mm	700
Peso			Kg	45,0
Presión sonora	Refrigeración	(A/B)	dBA	40 / 33
	Calefacción			40 / 33
Nivel de potencia acústica			dBA	66

UNIDADES EXTERIORES				RZASG125MV1
Caudal de aire	Refrigeración	Nom.	m³/min	71,0
	Calefacción			82,0
Tipo de compresor				SWING
Refrigerante R-32	kg / TCO <sub>2</sub> eq / PCA			2,60 / 1,76 / 675
Dimensiones	Alto		mm	990
	Ancho		mm	940
	Fondo		mm	320
Peso			Kg	70
Presión sonora	Refrigeración	Nom.	dBA	53
	Calefacción			57
Nivel de potencia acústica			dBA	71
Carga de refrigerante para			m	30
Carga adicional			Kg	Consultar tabla adjunta

MODELO			DAGS125A
Longitud máxima de tubería (L)	m		50 (70 equiv.)
Diferencia de nivel máxima (H)	m		30

**CARGA ADICIONAL DE REFRIGERANTE (MONTAJE PAR)**

La longitud de la tubería conectada se encuentra entre		
	30-40m	40-50m
RZASG125MV1	+ 0,35kg	+ 0,7kg

Para información en montajes twin, consulte el manual de instalación.

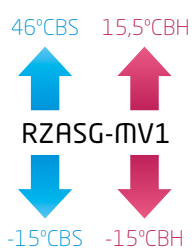

**NOTA**

Las capacidades se basan en las condiciones siguientes:

1. Refrigeración: temperatura interior 27°CBS, 19°CBH; temperatura exterior 35°CBS
2. Calefacción: temperatura interior 20°CBS; temperatura exterior: 7°CBS, 6°CBH
3. Longitud de tubería refrigerante: 7,5 m, alimentación: 220/1/50

La medición del nivel sonoro se realiza en una cámara anecoica a una distancia de 1 m de la unidad.

Indicación del rendimiento estacional SEER / SCOP según EN14825. (Clima medio)

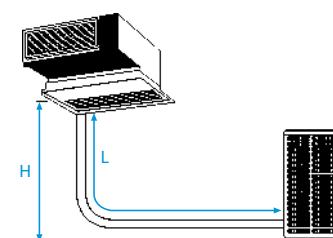
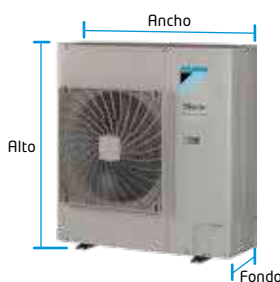



[ FDA125A ]



[ RZASG125MV1 ]



[ BRC1E53A ]

## Ahorro de energía

### Máxima eficiencia energética

Optimizado para conseguir la máxima eficiencia en todas las estaciones del año.

### Unidades interiores FDA125A

- 1) Se adapta a cualquier estilo de decoración interior: solo las rejillas de descarga y de aspiración están a la vista.
- 2) Alta presión disponible.
- 3) Ventilador Inverter.

## Control

### Control Vía App (opcional)



La unidad interior se puede controlar vía Wifi a través de la App Onecta. Compatible con Alexa y Google Assistant para el control por voz de los equipos.

### Control Madoka (Opcional)



BRC1H52W



BRC1H52S



BRC1H52K

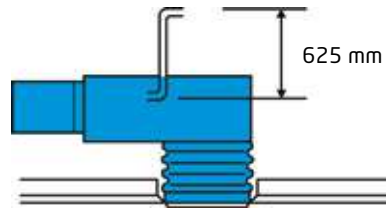

## SkyAir Advance-series

- > Tecnología y confort combinados para aplicaciones comerciales
- > Longitud máxima de tubería hasta 50 m
- > Tecnología de sustitución R-22
- > Límites de funcionamiento hasta -15°C, tanto en refrigeración como en calefacción
- > Aplicación split

BRP069C81	Control vía App Onecta (opcional)	204,00 €
BRC1H52W/S/K	Control Madoka (por cable). Ver modelos pág. 394	209,00 €
EKDK04	Kit de desagüe ud. exterior	79,00 €

CONJUNTOS	UNIDAD INTERIOR	UNIDAD EXTERIOR	MANDO	TOTAL
DAG125A	FDA125A 1.783,00 €	RZASG125MV1 3.206,00 €	BRC1E53A 99,00 €	5.088,00 €

Nota: para más información sobre opcionales de control ver página 396.

Nota: disponible versión trifásica III/380 V modelo RZASG125MY1, con un incremento de precio del 10%. Consultar disponibilidad.



Unidades de conductos presión disponible **R-32**



Inverter / Sky Air Serie Active

CONJUNTOS DE CONDUCTOS				ADEAS35A	ADEAS50A	ADEAS60A	ADEAS71A	ADEAS100A	ADEAS125A
Capacidad	Refrigeración	Nominal	W kcal/h	3.400 2.924	5.000 4.300	5.700 4.902	6.800 5.848	9.500 8.170	12.100 10.400
	Calefacción	Nominal	W kcal/h	4.000 3.440	5.500 4.729	7.000 6.019	7.500 6.450	10.800 9.288	13.500 11.610
Consumo	Refrigeración Calefacción	Nominal	W	900 1.010	1.530 1.470	1.660 1.930	2.310 2.150	2.970 -	5.260 -
Conexiones	Líquido		mm	ø 6,4 (1/4")	ø 6,4 (1/4")	ø 6,4 (1/4")	ø 9,5 (3/8")	ø 9,5 (3/8")	ø 9,5 (3/8")
	Gas		mm	ø 9,5 (3/8")	ø 12,7 (1/2")	ø 12,7 (1/2")	ø 15,9 (5/8")	ø 15,9 (5/8")	ø 15,9 (5/8")
Alimentación eléctrica				1 / 220V	1 / 220V	1 / 220V	1 / 220V	1 / 220V	1 / 220V
Nº hilos de interconexión				3 + T	3 + T	3 + T	3 + T	3 + T	3 + T
SEER / SCOP	Refrigeración / Calefacción			5,75 / 4,00	5,65 / 4,00	5,74 / 4,00	5,35 / 3,80	5,13 / 3,81	4,73 / 3,50
Etiqu. efec. estac.	Refrigeración / Calefacción			A+ / A+	A+ / A+	A+ / A+	A / A	A / A	-
Carga de diseño (Pdesign)	Refrigeración		kW	3,40	5,00	5,70	6,80	9,50	12,10
	Calefacción (-10°C)		kW	2,90	4,60	4,60	6,00	6,00	6,00
Consumo energía anual estacional	Refrigeración		kWh	196	280	339	430	633	1.497
	Calefacción		kWh	995	1.520	1.610	1.657	2.205	2.366

UNIDADES INTERIORES DE CONDUCTOS				ADEA35A	ADEA50A	ADEA60A	ADEA71A	ADEA100A	ADEA125A
Caudal de aire	Refrigeración	(A/B)	m³/min	15 / 10,5	15 / 10,5	18 / 12,5	18 / 12,5	29 / 23	34 / 23,5
	Calefacción		m³/min	15 / 10,5	15 / 10,5	18 / 12,5	18 / 12,5	29 / 23	34 / 23,5
Presión disponible	Nominal / Alta		Pa	30 / 150	30 / 150	30 / 150	30 / 150	40 / 150	50 / 150
Velocidades del ventilador			Nº	3	3	3	3	3	3
Dimensiones	Alto		mm	245	245	245	245	245	245
	Ancho		mm	700	700	1.000	1.000	1.400	1.400
	Fondo		mm	800	800	800	800	800	800
Peso			Kg	28,0	28,0	28,0	35,0	46,0	46,0
Presión sonora	Refrigeración	(A/B)	dBA	35 / -	35 / -	30 / -	30 / 25	34 / 30	37 / 32
	Calefacción		dBA	37 / -	37 / -	31 / -	31 / 25	36 / 30	38 / 32
Nivel de potencia acústica			dBA	60	60	56	56	58	62

UNIDADES EXTERIORES				ARXM35R9	ARXM50R	ARXM60R	ARXM71R	AZAS100MV1	AZAS125MV1
Caudal de aire	Refrigeración	Nominal	m³/min	36	46,6	46,6	46,6	69	71
	Calefacción		m³/min	28,3	44,1	44,1	44,1	82	82
Tipo de compresor				SWING	SWING	SWING	SWING	SWING	SWING
Refrigerante R-32	kg / TCO <sub>2</sub> eq / PCA			0,76 / 0,52 / 675	1,15 / 0,78 / 675	1,15 / 0,78 / 675	1,15 / 0,78 / 675	2,60 / 1,76 / 675	2,60 / 1,76 / 675
Dimensiones	Alto		mm	552	734	734	734	990	990
	Ancho		mm	840	954	954	954	940	940
	Fondo		mm	350	401	401	401	380	380
Peso			Kg	32	49	49	49	70	70
Presión sonora	Refrigeración	Nominal	dBA	49	48	48	52	53	53
	Calefacción		dBA	49	49	49	52	57	57
Nivel de potencia acústica			dBA	61	62	63	65	70	71
Carga de refrigerante para			m	10	10	10	10	30	30
Carga adicional (por encima de 10m de tubería)			gr/m	20	20	20	35	-	-

MODELO				ADEAS35A	ADEAS50A	ADEAS60A	ADEAS71A	ADEAS100A	ADEAS125A
Longitud máxima de tubería (L)			m	20	30	30	30	30 (50 equiv.)	30 (50 equiv.)
Diferencia de nivel máxima (H)			m	15	20	20	20	30	30

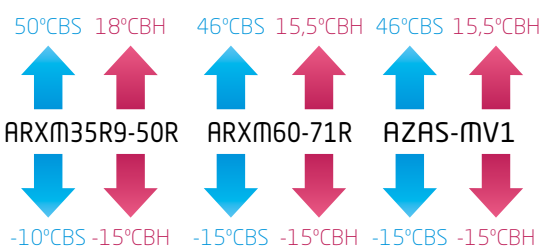
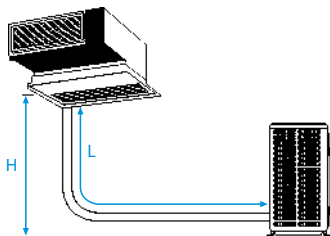

**NOTA**  
Las capacidades se basan en las condiciones siguientes:

1. Refrigeración: temperatura interior 27°CBS, 19°CBH; temperatura exterior 35°CBS
2. Calefacción: temperatura interior 20°CBS; temperatura exterior 7°CBS, 6°CBH
3. Longitud de tubería refrigerante: 7,5 m, alimentación: 220/1/50

La medición del nivel sonoro se realiza en una cámara anecoica a una distancia de 1 m de la unidad.

Indicación del rendimiento estacional SEER / SCOP según EN14825. (Clima medio)

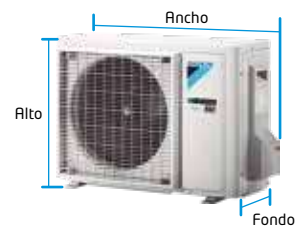



¡Solo  
245 mm  
de alto!



INVERTER

[ ADEA-A ]



[ ARXM35R9 ]



[ ARXM50-71R ]



[ AZAS100-125MV1 ]



[ BRC1E53A ]

## Ahorro de energía

### ○ Eficiencia energética **A+**

Unidades eficientes energéticamente: etiqueta de eficiencia estacional **A+**.

Mayor eficiencia y confort gracias a la posibilidad de selección de las temperaturas de evaporación y de condensación.

## Confort

### ○ Ajuste automático del caudal de aire

Esta función mide el volumen del aire y la presión estática y lo ajusta al caudal de aire nominal, independientemente de la longitud del conducto, haciendo la instalación más sencilla y garantizando el confort. Además, la presión estática puede cambiarse desde el control remoto para optimizar el volumen de aire suministrado.

## Control

### ○ Control Vía App (opcional)



La unidad interior se puede controlar vía Wifi a través de la **App Onecta**. Compatible con Alexa y Google Assistant para el control por voz de los equipos.

### ○ Características

- 1) Nuevo diseño. Más compactas: solo 245 mm de altura.
- 2) La presión estática de hasta 150Pa facilita el uso de los conductos flexibles de varias longitudes. Ideal para tiendas y oficinas de tamaño mediano.
- 3) Bajos niveles sonoros de hasta 25 dBA.
- 4) Puerto de comunicación para control centralizado (F1, F2) incluido de serie.
- 5) Instalación flexible con posibilidad de aspiración por la parte posterior o inferior.
- 6) Es la solución ideal para tiendas, restaurantes o aplicaciones residenciales.
- 7) La tarjeta electrónica de las unidades exteriores está enfriada por refrigerante, aumentando así la fiabilidad y rendimiento.

### ○ Control Madoka (Opcional)



BRC1H52W



BRC1H52S



BRC1H52K



solo  
100 mm  
de fondo



Filtro de aire:  
elimina partículas de polvo



## Calidad del aire

### Módulo de purificación (opcional)

Los iones negativos generados atraen las partículas, bacterias, etc. suspendidas en el aire, neutralizándolas y provocando su precipitación. El módulo se compone de los siguientes elementos:

- > Módulo fácilmente instalable en el retorno de la unidad
- > Ionizador
- > Sonda calidad aire
- > Conexión wifi para monitorización y control de la unidad interior (marcha/paro, modo, ventilador, estado) y calidad del aire vía APP desde el móvil.

CONJUNTOS	UNIDAD INTERIOR	UNIDAD EXTERIOR	MANDO	TOTAL
BRP069C81	Control vía App Onecta (opcional)			<b>204,00 €</b>
BRC1H52W/S/K	Control Madoka (por cable). Ver modelos pág. 394			<b>209,00 €</b>
ES.DKNIAQS	Módulo de purificación ADEA35-50A			<b>848,00 €</b>
ES.DKNIAQM	Módulo de purificación ADEA60-71A			<b>986,00 €</b>
ES.DKNIAQL	Módulo de purificación ADEA100-125A			<b>1.118,00 €</b>
EKDK04	Kit de desagüe ud. exterior			<b>79,00 €</b>

CONJUNTOS	UNIDAD INTERIOR	UNIDAD EXTERIOR	MANDO	TOTAL
ADEAS35A	ADEA35A <b>749,00 €</b>	ARXM35R9 <b>737,00 €</b>	BRC1E53A <b>99,00 €</b>	<b>1.585,00 €</b>
ADEAS50A	ADEA50A <b>1.127,00 €</b>	ARXM50R <b>1.065,00 €</b>	BRC1E53A <b>99,00 €</b>	<b>2.291,00 €</b>
ADEAS60A	ADEA60A <b>1.179,00 €</b>	ARXM60R <b>1.072,00 €</b>	BRC1E53A <b>99,00 €</b>	<b>2.350,00 €</b>
ADEAS71A	ADEA71A <b>1.182,00 €</b>	ARXM71R <b>1.080,00 €</b>	BRC1E53A <b>99,00 €</b>	<b>2.361,00 €</b>
ADEAS100A	ADEA100A <b>1.527,00 €</b>	AZAS100MV1 <b>1.846,00 €</b>	BRC1E53A <b>99,00 €</b>	<b>3.472,00 €</b>
ADEAS125A	ADEA125A <b>2.018,00 €</b>	AZAS125MV1 <b>1.969,00 €</b>	BRC1E53A <b>99,00 €</b>	<b>4.086,00 €</b>

Nota: para más información sobre opcionales de control ver página 396.

Nota: disponible versión trifásica III/380 V, modelos AZAS100MY1 y AZAS125MY1 con un incremento de precio del 10%. Consultar disponibilidad.

Round Flow Cassette **R-32**



Inverter / Sky Air Serie Active

CONJUNTOS ROUND FLOW CASSETTE			ACAS71B	ACAS100B	ACAS125B	ACAS140B
Capacidad	Refrig. (Nominal)	W kcal/h	6.800 5.848	9.500 8.170	12.100 10.400	13.000 11.190
	Calef. (Nominal)	W kcal/h	7.500 6.450	10.800 9.288	13.500 11.610	15.500 13.330
Consumo	Refrig. (Nominal)	W	2.170	2.920	5.280	4.950
Conexiones	Líquido	mm	ø 9,5 (3/8")	ø 9,5 (3/8")	ø 9,5 (3/8")	ø 9,5 (3/8")
	Gas	mm	ø 15,9 (5/8")	ø 15,9 (5/8")	ø 15,9 (5/8")	ø 15,9 (5/8")
Alimentación eléctrica			I/220V	I/220V	I/220V	I/220V
Nº hilos de interconexión			3 + T	3 + T	3 + T	3 + T
SEER / SCOP	Refrigeración / Calefacción		5,87 / 4,00	5,67 / 3,85	5,40 / 3,80	6,00 / 4,30
Etiqu. efec. estac.	Refrigeración / Calefacción		A+ / A+	A+ / A	-	-
Carga de diseño (Pdesign)	Refrigeración	kW	6,80	9,50	12,10	13,00
	Calefacción (-10°C)		4,50	6,00	6,00	7,80
Consumo energía anual estacional	Refrigeración	kWh	405	586	1.345	1.300
	Calefacción		1.575	2.182	2.211	2.534

UNIDADES INTERIORES ROUND FLOW CASSETTE			FCAG71B	FCAG100B	FCAG125B	FCAG140B
Caudal de aire	Refrigeración (A/M/B)	m³/min	15,0 / 12,1 / 9,1	22,8 / 17,6 / 12,4	26,0 / 19,2 / 12,4	26,0 / 19,2 / 12,4
	Calefacción (A/M/B)		15,0 / 12,1 / 9,1	22,8 / 17,6 / 12,4	26,0 / 19,2 / 12,4	26,0 / 19,2 / 12,4
Velocidades del ventilador		Nº	3	3	3	3
Dimensiones	Alto x Ancho x Fondo	mm	204x840x840	246x840x840	246x840x840	246x840x840
Peso		Kg	21,0	24,0	24,0	24,0
Presión sonora	Refrigeración (A/N/B)	dBA	35 / 31 / 28	37 / 33 / 29	41 / 35 / 29	41 / 35 / 29
	Calefacción (A/N/B)		33 / 31 / 28	37 / 33 / 29	41 / 35 / 29	41 / 35 / 29
Nivel de potencia acústica		dBA	51	54	58	-
Panel decorativo estándar		Mod.	BYCQ140E	BYCQ140E	BYCQ140E	BYCQ140E
Dimensiones	Alto x Ancho x Fondo	mm	50x950x950	50x950x950	50x950x950	50x950x950
Peso panel		kg	5,4	5,4	5,4	5,4

UNIDADES EXTERIORES				AZAS71MV1	AZAS100MV1	AZAS125MV1	AZAS140MV1
Caudal de aire	Refrigeración	Nominal	m³/min	56	69	71	76
	Calefacción			50	82	82	82
Tipo de compresor				SWING	SWING	SWING	SWING
Refrigerante R-32	kg / TCO <sub>2</sub> eq / PCA			2,45 / 1,65 / 675	2,60 / 1,76 / 675	2,60 / 1,76 / 675	2,90 / 1,96 / 675
Dimensiones	Alto		mm	770	990	990	990
	Ancho		mm	900	940	940	940
	Fondo		mm	320	320	320	320
Peso			Kg	60	70	70	78
Presión sonora	Refrigeración	Nominal	dBA	46	53	53	54
	Calefacción	Nominal	dBA	47	57	57	57
Nivel de potencia acústica			dBA	65	70	71	73
Carga de refrigerante para			m	30	30	30	30

MODELO		ACAS71B	ACAS100B	ACAS125B	ACAS140B
Longitud máxima de tubería (L)	m	30 (50 equiv.)	30 (50 equiv.)	30 (50 equiv.)	30 (50 equiv.)
Diferencia de nivel máxima (H)	m	30	30	30	30

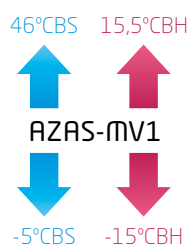

**NOTA**

Las capacidades se basan en las condiciones siguientes:

1. Refrigeración: temperatura interior 27°CBS, 19° CBH; temperatura exterior 35°CBS
2. Calefacción: temperatura interior 20°CBS; temperatura exterior: 7°CBS, 6°CBH
3. Longitud de tubería refrigerante: 7,5 m, alimentación: 220/1/50

La medición del nivel sonoro se realiza en una cámara anecoica a una distancia de 1 m de la unidad.

Indicación del rendimiento estacional SEER / SCOP según EN14825. (Clima medio)

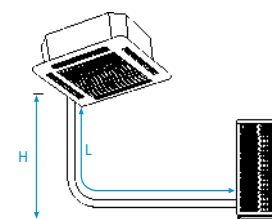
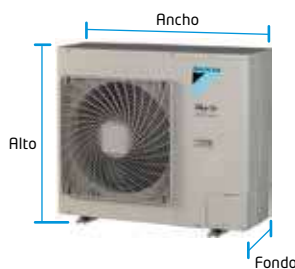

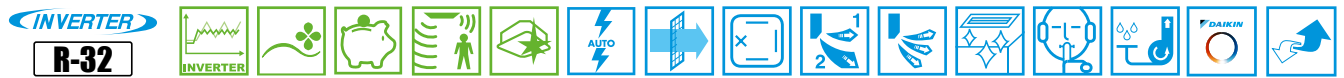

[ FCAG-B ]



[ AZAS71MV1 ]



[ AZAS100-140MV1 ]

## Ahorro de energía

### Unidades de cassette Sky Air

Las unidades de cassette Sky Air Round Flow acercan la tecnología Daikin a oficinas, restaurantes y tiendas con equipos fáciles de usar y de alta eficiencia energética, lo que repercute en un menor consumo.

## Confort

### Sensor de presencia y temperatura

El sensor de presencia (opcional) ajusta la temperatura o apaga la unidad cuando no hay personas en la habitación. Gracias a esta nueva función, es posible un ahorro de hasta un 27% de energía.

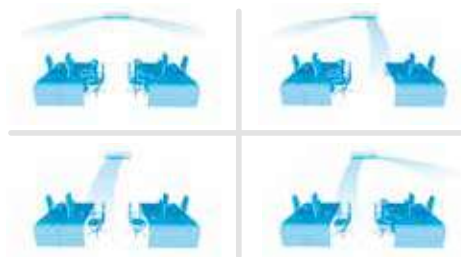

## Sky Air Active-series

- > La solución perfecta para espacios concurridos y tiendas pequeñas
- > Unidades interiores muy compactas y sencillas de instalar
- > Longitud máxima de tubería hasta 30 m
- > Tecnología de sustitución R-22
- > Unidades exteriores fáciles de instalar: tejado, terraza o pared
- > Aplicación split

## Control

### Control Vía App (opcional)



La unidad interior se puede controlar vía Wifi a través de la App Onecta. Compatible con Alexa y Google Assistant para el control por voz de los equipos.

### Control Madoka (opcional)

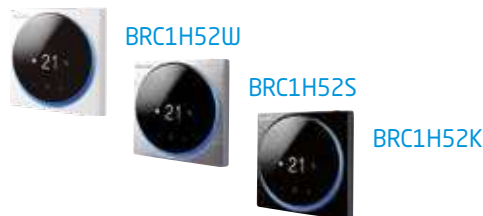

### Paneles decorativos



	Blanco	Negro	Autolimpiable	Diseño integrado
<b>Panel</b>	BYCQ140E <b>501,00 €</b>	BYCQ140EB <b>687,00 €</b>	BYCQ140EGF <b>1.008,00 €</b>	BYCQ140EP <b>739,00 €</b>
<b>Mando</b>	BRC7FA532F <b>99,00 €</b>	BRC7FA532FB <b>99,00 €</b>	BRC7FA532F <b>99,00 €</b>	BRC7FB532F <b>99,00 €</b>
<b>Sensor</b>	BRYQ140B (opcional) <b>144,00 €</b>	BRYQ140BB (opcional) <b>144,00 €</b>	BRYQ140B (opcional) <b>144,00 €</b>	BRYQ140C (opcional) <b>144,00 €</b>

Nota: para el funcionamiento del sensor es necesario el control multifunción BRC1H52W/S/K.

<b>BRP069C82</b>	Control vía App Onecta (opcional)	<b>204,00 €</b>
<b>BRC1H52W/S/K</b>	Control Madoka (por cable). Ver modelos pág. 394	<b>209,00 €</b>
<b>EKDK04</b>	Kit de desagüe ud. exterior	<b>79,00 €</b>

CONJUNTOS	UNIDAD INTERIOR	UNIDAD EXTERIOR	MANDO	PANEL	TOTAL
<b>ACAS71AB</b>	FCAG71B <b>837,00 €</b>	AZAS71MV1 <b>1.572,00 €</b>	BRC7FA532F <b>99,00 €</b>	BYCQ140E <b>501,00 €</b>	<b>3.009,00 €</b>
<b>ACAS100B</b>	FCAG100B <b>872,00 €</b>	AZAS100MV1 <b>1.846,00 €</b>	BRC7FB532F <b>99,00 €</b>	BYCQ140E <b>501,00 €</b>	<b>3.318,00 €</b>
<b>ACAS125B</b>	FCAG125B <b>1.431,00 €</b>	AZAS125MV1 <b>1.969,00 €</b>	BRC7FB532F <b>99,00 €</b>	BYCQ140E <b>501,00 €</b>	<b>4.000,00 €</b>
<b>ACAS140B</b>	FCAG140B <b>1.765,00 €</b>	AZAS140MV1 <b>2.987,00 €</b>	BRC7FB532F <b>99,00 €</b>	BYCQ140E <b>501,00 €</b>	<b>5.352,00 €</b>

Nota: disponible versión trifásica III/380 V, modelos AZAS100MY1, AZAS125MY1 y AZAS140MY1 con un incremento de precio del 10%. Consultar disponibilidad.

Nota: para más información sobre opcionales de control ver página 396.

Unidades de conductos alta presión **R-32**

Inverter / Gran Sky Air

CONJUNTOS DE CONDUCTOS ALTA PRESIÓN				DA200A	DA250A
Capacidad	Refrigeración	Nominal	W kcal/h	19.000 16.337	22.000 18.916
	Calefacción	Nominal	W kcal/h	22.400 19.260	24.000 20.636
Consumo	Refrigeración	Nominal	W	7.060	8.760
Conexiones de tuberías	Líquido		mm	ø 9,5 (3/8)"	ø 9,5 (3/8)"
	Gas		mm	ø 22,2 (7/8)"	ø 22,2 (7/8)"
Alimentación eléctrica				III/380V	III/380V
Nº hilos de interconexión				3 + T	3 + T
SEER / SCOP	Refrigeración / Calefacción			6,25 / 3,59	5,37 / 3,58
Etq. efc. estac.	Refrigeración / Calefacción			-	-
Carga de diseño (Pdésign)	Refrigeración		kW	19,0	22,0
	Calefacción (-10°C)			11,2	12,1
Consumo energía anual estacional	Refrigeración		kWh	1.824	2.458
	Calefacción			4.368	4.732

UNIDADES INTERIORES DE CONDUCTOS ALTA PRESIÓN				FDA200A	FDA250A
Caudal de aire	Refrigeración	(A/B)	m³/min	64 / 36	69 / 43
	Calefacción			64 / 36	69 / 43
Presión estática disponible	Máx.		Pa	250	250
	Alto		mm	470	470
Dimensiones	Ancho		mm	1.490	1.490
	Fondo		mm	1.100	1.100
			Kg	104,0	115,0
Presión sonora	Refrigeración	(A/B)	dBA	43 / 36	44 / 37
	Calefacción			43 / 36	44 / 37
Nivel de potencia acústica			dBA	69	71

UNIDADES EXTERIORES				RZA200D	RZA250D
Caudal de aire	Refrigeración	Nominal	m³/min	101	119
	Calefacción			126	142
Tipo de compresor				SCROLL	SCROLL
Refrigerante R-32	kg / TCO <sub>2</sub> eq / PCA			5,0 / 3,38 / 675	5,0 / 3,38 / 675
Dimensiones	Alto		mm	870	870
	Ancho		mm	1.100	1.100
	Fondo		mm	460	460
Peso			Kg	117,0	117,0
Presión sonora	Refrigeración	Nominal	dBA	53	57
	Calefacción			60	63
Nivel de potencia acústica			dBA	73	76

**CARGA ADICIONAL DE REFRIGERANTE ( MONTAJE PAR )**

RZA-D	La longitud de la tubería conectada se encuentra entre						
	30-40 m	40-50 m	50-60 m	60-70 m	70-80 m	80-90 m	90-100 m
	+ 0,45 kg	+ 0,9 kg	+ 1,35 kg	+ 1,8 kg	+ 2,25 kg	+ 2,7 kg	+ 3,15 kg

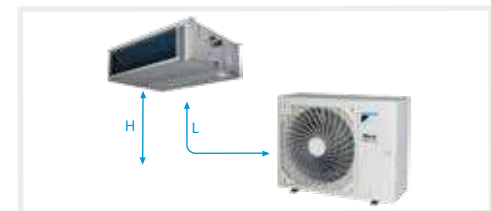

MODELO		DA200A	DA250A
Longitud máxima de tubería (L)	m	100	100
Diferencia de nivel máxima (H)	m	30	30

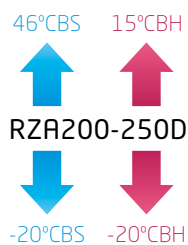

**NOTA**  
Las capacidades se basan en las condiciones siguientes:

1. Refrigeración: temperatura interior 27°CBS, 19° CBH; temperatura exterior 35°CBS
2. Calefacción: temperatura interior 20°CBS; temperatura exterior 7°CBS, 6°CBH
3. Longitud de tubería refrigerante: 7,5 m, alimentación: 220/1/50

La medición del nivel sonoro se realiza en una cámara anecoica a una distancia de 1 m de la unidad.

**NOTA**  
Indicación del rendimiento estacional SEER / SCOP según EN14825. (Clima medio)  
EER/COP según condiciones EUROVENT 2012.

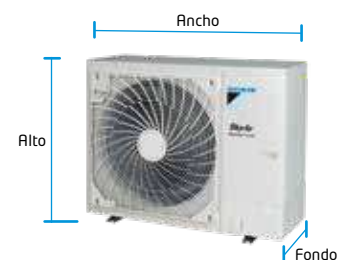



【 FDA200-250A 】



【 RZA200-250D 】



【 BRC1E53A 】

### o Características FDA-A

- 1) Ventiladores Inverter
- 2) Presión estática externa máxima (ESP) hasta 250 Pa.
- 3) La posibilidad de cambiar la presión estática con el control remoto permite optimizar el caudal de aire suministrado.
- 4) Se adapta a cualquier estilo de decoración interiores: sólo las rejillas de aspiración y descarga están a la vista.
- 5) Filtro incorporado.
- 6) Bomba de drenaje opcional.

### o Características RZA-D

- 1) El diseño compacto (870 mm de altura) y ligero de un solo ventilador hace que la unidad sea discreta, ahorra espacio y es fácil de instalar.
- 2) La unidad cuenta con asideros y tapa de servicio pivotante para facilitar la instalación, además de pantalla de 7 segmentos para visualizar e introducir los ajustes de campo.
- 3) Para una mayor fiabilidad, cuenta con placa de control (PCB) enfriada por refrigerante. Por lo tanto, el funcionamiento es independiente de las condiciones exteriores.
- 4) Amplio rango de funcionamiento, llegando a los 46 °CBS en modo refrigeración y -20°CBH en calefacción.
- 5) Longitud máxima de la tubería hasta 100 metros y diferencia máxima de altura de instalación hasta 30 metros.
- 6) Posibilidad de combinación en instalaciones twin, triple y doble twin.



compatible con  
SISTEMAS  
MULTIZONA



## Control

### o Control Vía App (opcional)



La unidad interior se puede controlar vía Wifi a través de la App **Onecta**. Compatible con Amazon, Alexa y Google Assistant para el control por voz de los equipos.



### o Control Madoka (Opcional)



BRC1H52W



BRC1H52S



BRC1H52K

BRP069C82	Control Wifi (opcional)	<b>204,00 €</b>
BRC1H52W/S/K	Control Madoka (por cable). Ver modelos pág. 394	<b>209,00 €</b>
BDU510B250VM	Bomba de drenaje (opcional)	<b>1.072,00 €</b>

CONJUNTOS	UNIDAD INTERIOR	UNIDAD EXTERIOR	MANDO	TOTAL
DA200A	FDA200A <b>2.295,00 €</b>	RZA200D <b>6.626,00 €</b>	BRC1E53A <b>99,00 €</b>	<b>9.020,00 €</b>
DA250A	FDA250A <b>2.498,00 €</b>	RZA250D <b>7.214,00 €</b>	BRC1E53A <b>99,00 €</b>	<b>9.811,00 €</b>

Combinaciones Twin, Triple y Doble Twin

Esquema Twin RZASG-M / RZAG-N / RZA-D

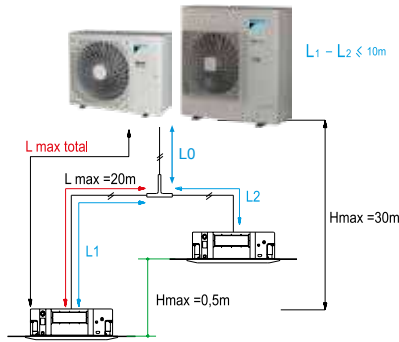

Esquema Triple RZASG-M / RZAG-N / RZA-D

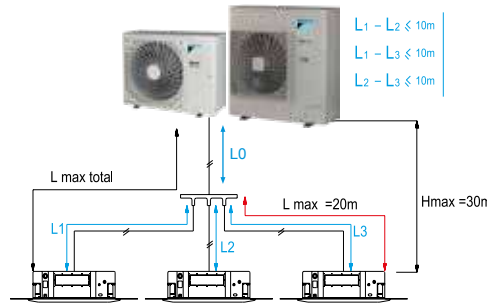

Esquema Doble Twin RZASG-M / RZAG-N / RZA-D

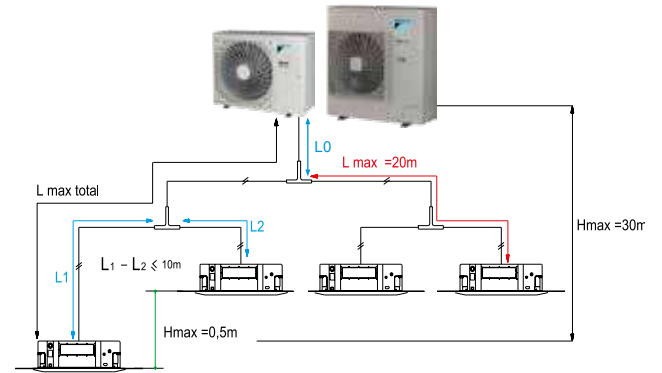

Lmax total RZA-D (L0 + L1 + L2 + ...) = 100 m  
 Lmax total RZAG71N / RZASG71M (L0 + L1 + L2 + ...) = 55 m (75 m)  
 Lmax total RZAG100-140N / RZASG100-140M (L0 + L1 + L2 + ...) = 85 m (100 m)

**Nota:** comprobar en el manual de instalación las distancias y diámetros de tubería para cada caso.

SKY AIR SERIE ALPHA	TWIN		TRIPLE				DOBLE TWIN			
RZAG71NV1 Capacidad refrigeración 7,1 kW Capacidad calefacción 8,0 kW	35 + 35 (KHRQ22M20TA)		-				-			
RZAG100NV1 Capacidad refrigeración 10,0 kW Capacidad calefacción 11,2 kW	50 + 50 (KHRQ22M20TA)		35 + 35 + 35 (KHRQ127H)				-			
RZAG125NV1 Capacidad refrigeración 12,5 kW Capacidad calefacción 14,0 kW	60 + 60 (KHRQ22M20TA)		50 + 50 + 50 (KHRQ127H)				35 + 35 + 35 + 35 (3xKHRQ22M20TA)			
RZAG140NV1 Capacidad refrigeración 14,0 kW Capacidad calefacción 16,0 kW	71 + 71 (KHRQ22M20TA)		50 + 50 + 50 (KHRQ127H)				35 + 35 + 35 + 35 (3xKHRQ22M20TA)			
RZASG71MV1 Capacidad refrigeración 7,1 kW Capacidad calefacción 8,0 kW	35 + 35 (KHRQ22M20TA)		-				-			
RZASG100MV1 Capacidad refrigeración 10,0 kW Capacidad calefacción 11,2 kW	50 + 50 (KHRQ22M20TA)		35 + 35 + 35 (KHRQ127H)				-			
RZASG125MV1 Capacidad refrigeración 12,5 kW Capacidad calefacción 14,0 kW	60 + 60 (KHRQ22M20TA)		50 + 50 + 50 (KHRQ127H)				35 + 35 + 35 + 35 (3xKHRQ22M20TA)			
RZASG140MV1 Capacidad refrigeración 13,4 kW Capacidad calefacción 15,5 kW	71 + 71 (KHRQ22M20TA)		50 + 50 + 50 (KHRQ127H)				35 + 35 + 35 + 35 (3xKHRQ22M20TA)			
RZA200D Capacidad refrigeración 20,0 kW Capacidad calefacción 23,0 kW	100 + 100 (KHRQ22M20T)		60 + 60 + 60 (KHRQ250H7)				50 + 50 + 50 + 50 (3xKHRQ22M20T)			
RZA250D Capacidad refrigeración 24,0 kW Capacidad calefacción 26,4 kW	125 + 125 (KHRQ22M20T)		71 + 71 + 71 (KHRQ250H7)				60 + 60 + 60 + 60 (3xKHRQ22M20T)			

\*Para la combinación de las unidades FNA-A9 de suelo, la instaladora deberá comprobar la carga máxima en la instalación según normativas vigentes. La junta de derivación necesaria para cada instalación se indica encima de cada combinación.

**Nota:** consultar precios de unidades interiores en página siguiente.

## Precios unidades interiores

Conductos FBA-A9		Conductos-suelo FNA-A9		Control Remoto		Conductos alta presión FDA-A		Control Remoto		Conductos FDXM-F9		Control Remoto	
FBA35A9	<b>926,00 €</b>	FNA25A9	<b>895,00 €</b>	BRC1H52W	<b>209,00 €</b>	FDA125A	<b>1.783,00 €</b>	BRC1H52W	<b>209,00 €</b>	FDXM25F9	<b>1.087,00 €</b>	BRC1H52W	<b>209,00 €</b>
FBA50A9	<b>950,00 €</b>	FNA35A9	<b>955,00 €</b>	(por cable) Opcional				(por cable) Opcional		FDXM35F9	<b>1.310,00 €</b>	(por cable) Opcional	
FBA60A9	<b>1.038,00 €</b>	FNA50A9	<b>976,00 €</b>	BRP069C81	<b>204,00 €</b>			BRP069C81	<b>204,00 €</b>	FDXM50F9	<b>1.570,00 €</b>		
FBA71A9	<b>1.343,00 €</b>	FNA60A9	<b>1.069,00 €</b>	(Control Wifi opcional)				(Control Wifi opcional)		FDXM60F9	<b>1.737,00 €</b>		
FBA100A	<b>1.804,00 €</b>			BRC1E53A	<b>99,00 €</b>			BRC1E53A	<b>99,00 €</b>				
FBA125A	<b>2.125,00 €</b>			(por cable) Opcional				(por cable) Opcional					

Cassette vista FUA-A		Control Remoto		Horizontal techo FHA-A		Control Remoto		Unidad de Pared FAA-B		Control Remoto	
FUA71A	<b>1.606,00 €</b>	BRC7C58	<b>214,00 €</b>	FHA35A9	<b>994,00 €</b>	BRC1E53A	<b>99,00 €</b>	FAA71B	<b>1.967,00 €</b>	BRC1E53A	<b>99,00 €</b>
FUA100A	<b>1.983,00 €</b>	(sin cable) Opcional		FHA50A9	<b>1.103,00 €</b>	(por cable) Opcional		FAA100B	<b>2.412,00 €</b>	(por cable) Opcional	
FUA125A	<b>2.229,00 €</b>	BRC1H52W	<b>209,00 €</b>	FHA60A9	<b>1.218,00 €</b>	BRC1H52W	<b>209,00 €</b>			BRC1H52W	<b>209,00 €</b>
		(por cable) Opcional		FHA71A9	<b>1.525,00 €</b>	(por cable) Opcional				(por cable) Opcional	
		BRP069C81	<b>204,00 €</b>	FHA100A	<b>1.827,00 €</b>	BRC7GA53-9	<b>214,00 €</b>			BRP069C81	<b>204,00 €</b>
		(Control Wifi opcional)		FHA125A	<b>1.973,00 €</b>	(sin cable) Opcional				(Control Wifi opcional)	
						BRP069C81	<b>204,00 €</b>			BRC7EA631	<b>214,00 €</b>
						(Control Wifi opcional)				para FAA71B (sin cable) Opcional	
										BRC7EA632	<b>214,00 €</b>
										para FAA100B (sin cable) Opcional	

Cassette integrado FFA-A9		Panel Decorativo		Control Remoto		Unidades FCAG-B		Paneles Decorativos opcionales		Control Remoto	
FFA25A9	<b>529,00 €</b>	BYFQ60CW	<b>420,00 €</b>	BRC7F530W	<b>214,00 €</b>	FCAG35B	<b>630,00 €</b>	BYCQ140E	<b>501,00 €</b>	BRC7FA532F	<b>99,00 €</b>
FFA35A9	<b>602,00 €</b>			(sin cable)		FCAG50B	<b>568,00 €</b>	BYCQ140EB	<b>687,00 €</b>	BRC7FA532FB	<b>99,00 €</b>
FFA50A9	<b>540,00 €</b>			BRC1H52W	<b>209,00 €</b>	FCAG60B	<b>874,00 €</b>	BYCQ140EGF	<b>1.008,00 €</b>	BRC7FB532F	<b>99,00 €</b>
FFA60A9	<b>833,00 €</b>			(por cable)		FCAG71B	<b>837,00 €</b>	BYCQ140EP	<b>739,00 €</b>	BRC1H52W	<b>209,00 €</b>
				BRP069C81	<b>204,00 €</b>	FCAG100B	<b>872,00 €</b>			(por cable) Opcional	
				(Control Wifi opcional)		FCAG125B	<b>1.431,00 €</b>			BRP069C82	<b>204,00 €</b>

## Combinaciones Twin, Triple y Doble Twin

## Precios unidades exteriores R-32

Serie Alpha*		Serie Advance**	
RZAG71MV1	<b>2.470,00 €</b>	RZASG71MV1	<b>1.872,00 €</b>
RZAG100MV1	<b>3.603,00 €</b>	RZASG100MV1	<b>2.733,00 €</b>
RZAG125MV1	<b>4.235,00 €</b>	RZASG125MV1	<b>3.206,00 €</b>
RZAG140MV1	<b>5.151,00 €</b>	RZASG140MV1	<b>3.903,00 €</b>

\*Nota: disponible versión trifásica III/380 V, modelos RZAG100MV1, RZAG125MV1 y RZAG140MV1 con un incremento de precio del 10%. Consultar disponibilidad.

\*\*Nota: disponible versión trifásica III/380 V, modelos RZASG100MV1, RZASG125MV1 y RZASG140MV1 con un incremento de precio del 10%. Consultar disponibilidad.

Nota: para más información sobre opcionales de control ver página 396.

## Precios Refnet

REFNET	
KHRQ22M20T	<b>179,00 €</b>
KHRQ127H	<b>341,00 €</b>
KHRQ250H7	<b>416,00 €</b>





# Calefacción



Introducción Dakin Altherma		114
Unidades interiores Daikin Altherma 3 Diseño Integrado		122
Unidades interiores Daikin Altherma 3 Compact / Mural		124
Daikin Altherma 3 Bibloc	ERGA / ERLA	126
Daikin Altherma 3 Supra	EPRA	140
Daikin Altherma 3 Hidrosplit	EPGA	148
<b>nuevo!</b> Daikin Altherma 3 Monobloc	EBLA	154
Daikin Altherma 3 Geotermia	EGSAX	158
Soluciones centralizadas Daikin		162
Daikin Altherma HT	ERSQ	164
Daikin Altherma Híbrida	EVLQ	166
Daikin Altherma para producción de ACS Monobloc	EKHHE / EKHLE	170
Daikin Altherma Flex para producción de ACS	EMRQ	172
Accesorios Daikin Altherma		174
<b>nuevo!</b> Sistemas de zonificación residencial		177
<b>nuevo!</b> Acumuladores multinenergéticos y depósitos	EKHWP / EKHWS / EKHWS	182
HPC Convectores de suelo y pared Daikin Altherma	FWXV / FWXT / FWXM	186
Calderas Daikin	D2C / D2T	190
Energía solar térmica		194



## ¿Qué es Daikin Altherma?

Daikin Altherma es una bomba de calor aire-agua de muy alta eficiencia capaz de proporcionar calefacción, refrigeración y agua caliente sanitaria durante todo el año. Extrayendo la energía gratuita del aire es capaz de conseguir rendimientos superiores al 500% lo que equivale a un 80% de ahorro respecto a un sistema de calefacción tradicional.

El sistema se utiliza junto con los emisores de calor que escoja el usuario final, tales como: calefacción por suelo radiante, radiadores de baja y alta temperatura y/o unidades fancoils.

### o Ventajas Daikin Altherma

- > Calefacción, refrigeración y agua caliente sanitaria en un único sistema
- > Máxima calificación energética
- > Reducción en la factura de calefacción
- > Reducción de las emisiones de CO<sub>2</sub>
- > Confort garantizado durante todo el año
- > Combinable con otras fuentes de energía

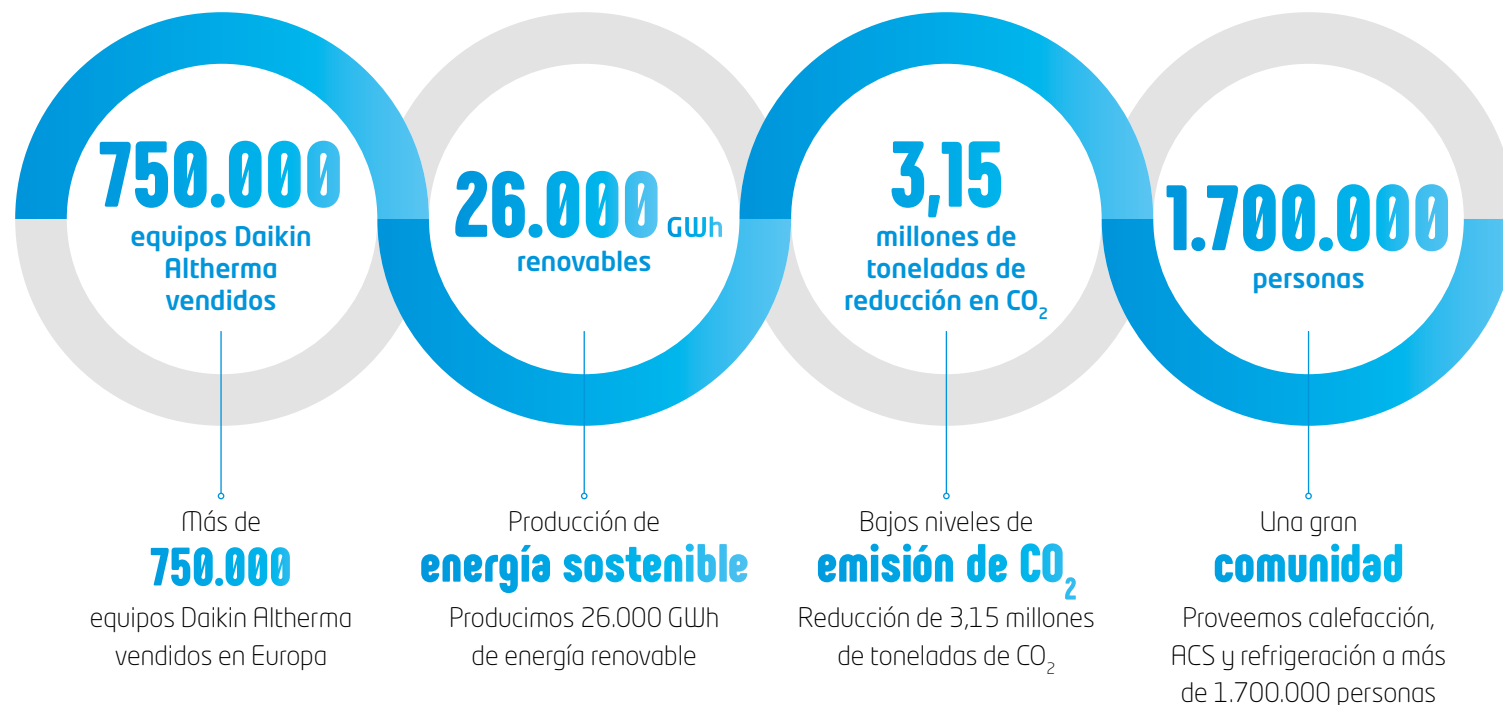



## ¿Por qué elegir Daikin Altherma 3?

### Alto rendimiento

Daikin Altherma 3 destaca por ofrecer la tecnología más avanzada del mercado, la tecnología Bluevolution, que combina un compresor totalmente nuevo junto con el refrigerante R-32 para obtener las mejores prestaciones con la máxima eficiencia.

- > Etiquetados con la clase energética más alta, hasta **A+++**
- > Temperaturas de agua de impulsión hasta 70°C sin resistencia
- > Máximo confort incluso con -28°C de temperatura exterior



DESIGN  
AWARD  
2019



reddot design award  
winner 2019



### Soluciones de mantenimiento

Te ayudamos a que tu equipo funcione en óptimas condiciones ya que sólo utilizamos recambios originales, garantizando su durabilidad y fiabilidad.

Porque queremos que disfrutes de tu calefacción con total tranquilidad.

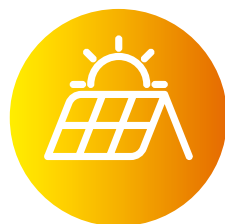

### Diseño y estética impecables

Daikin Altherma 3 ofrece un diseño totalmente nuevo y elegante para adaptarse perfectamente a las necesidades de interiorismo. Ofrece varias tipologías de unidades interiores y depósitos de ACS que junto con el nuevo termostato, Madoka, hacen del conjunto la respuesta perfecta para una gran variedad de espacios y necesidades.

- > Premiada con el "Red Dot award"
- > Premiada con "iF Design award"
- > Aspecto moderno y estilizado disponible en dos colores: blanco y gris plata
- > Reducida huella de instalación de 595x600
- > Elegante frontal de pantalla LED con el sistema "Daikin Eye"
- > Unidades exteriores de altura reducida

### Combinación con otras fuentes de energía

La sinergia con otras fuentes de energía es de vital importancia para reducir al máximo los costes de operación de la bomba de calor. Es por ello, que Daikin Altherma 3 es compatible con una gran variedad de fuentes de energía adicionales.

- > Energía solar fotovoltaica
- > Energía solar térmica
- > Biomasa
- > Calderas

### Control total junto con Daikin eye

El efecto combinado de los controles de puntos de consigna dependientes de las condiciones climáticas y los compresores inverter maximizan la eficiencia de la nueva unidad Daikin Altherma 3 garantizando temperaturas ambiente constantes en todo momento.

- > Control remoto vía smartphone App
- > Control de temperatura dependiente de las condiciones climáticas
- > Programación horaria de la climatización y ACS
- > Estimación de costes de operación
- > Conexión vía modbus y sistemas en cascada







































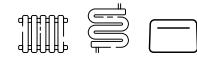
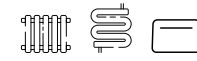











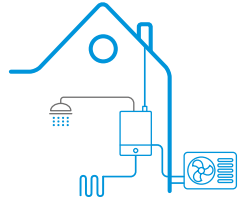

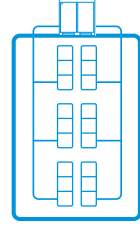
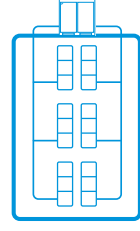















### Respetuoso con el medio ambiente

Daikin ha sido la primera marca en desarrollar una bomba de calor aire-agua que funciona con el nuevo refrigerante R-32 reduciendo las emisiones de CO<sub>2</sub> un 75% respecto a su predecesor. El refrigerante R-32 da cabida, por tanto, a la nueva generación de equipos de alta eficiencia y bajo impacto ambiental.

- > No destruye la capa de ozono
- > Bajo potencial de calentamiento atmosférico (PCA)
- > Refrigerante más fácil de reciclar y reutilizar

# Soluciones de calefacción Daikin

Soluciones	Aerotermia				Geotermia 
	Daikin Altherma 3 Bibloc	Daikin Altherma 3 SUPRA	Daikin Altherma 3 Hidrosplit	Daikin Altherma 3 Monobloc <span>nuevo!</span>	Daikin Altherma 3 GEO
Diferentes Tecnologías					
Clase	4-6-8 11-14-16	14-16-18	11-14-16	4-6-8 9-11-14-16	6-10
Eficiencia energética					
Modelo	<b>ERGA / ERLA</b> Daikin Altherma 3 R F Daikin Altherma 3 R W Daikin Altherma 3 R ECH <sub>2</sub> O	<b>EPRA</b> Daikin Altherma 3 HHT F Daikin Altherma 3 HHT W Daikin Altherma 3 HHT ECH <sub>2</sub> O	<b>EPGA</b> Daikin Altherma 3 HF Daikin Altherma 3 HW	<b>EBLA</b> Daikin Altherma 3 M	<b>EGSA</b> Daikin Altherma 3 GEO
Refrigerante					
Interconexión					
Potencia máx aire 7° / agua 35° (kW)	6,4 / 7,6 / 9,4 12,4 / 13,4 / 16,0	10,2 / 10,9 / 12,1	14,6 / 16,4 / 18,2	6,4 / 7,7 / 9,4 10,4 / 12,3 / 13,4 / 16,0	---
Función					
Temperatura	65°C 60°C	70°C	60°C	65°C 60°C	60°C
Sistema terminal					
	Pág.126	Pág. 140	Pág.148	Pág.154	Pág.158

Bucle de Agua	Alta temperatura		Bombas de calor para producción de ACS 		Combustión 
Daikin Altherma 3 WS	Daikin Altherma Híbrida	Daikin Altherma HT	Daikin Altherma Monobloc	Daikin Altherma FLEX	Calderas murales Daikin
 	 	 	 	 	 
6	8	11-14-16	200-260	8-10-12-14-16	24-28-35
					
<b>EWSA</b> Daikin Altherma 3 WS	<b>EVLQ</b> Daikin Altherma R Hybrid	<b>ERSQ</b> Daikin Altherma R HT	<b>EKHL</b> Daikin Altherma M HW	<b>FLEX</b> Daikin Altherma R Flex HW	<b>D2C/D2T</b>
					---
			---		---
---	10,0	11,0 / 14,0 / 16,0	---	---	---
					
60°C	80°C	80°C	62°C	75°C	80°C
			---	---	
Pág.160	Pág.166	Pág.164	Pág.170	Pág.172	Pág.190



## Guía de selección equipos Daikin Altherma según tipo de vivienda

### Unidad exterior

Suelo radiante y Fan Coils < 55°C

	Unifamiliar	Edificios en altura
BAJA DEMANDA ENERGÉTICA	Aerotermia  ERGA EBLA	 ERGA
	Geotermia  EGSA	 EWSA
ALTA DEMANDA ENERGÉTICA	Agua  EPGA EBLA	 EWSA
	Refrigerante  ERLA	 ERLA

Radiadores > 55°C

	Unifamiliar
AEROTERMIA	Conectividad  EPRa
	Sin conectividad  ERSQ
HÍBRIDA	Electricidad + gas  EVLQ

### Unidad interior

Hidrokit integrado



180 L  
230 L

EHVX EAVX ETVX EBVX

Destinado para  
> Todo tipo de viviendas

Hidrokit integrado BIZONA





180 L  
230 L

EHVZ EBVZ

Destinado para  
> Todo tipo de viviendas  
> Viviendas con 2 zonas de temperatura simultáneas

Solo ACS

RESIDENCIAL	Unifamiliar / Edificios en altura
	<p>1-5 personas</p>  <p>EKH(H/L)E</p>
COMERCIAL	<p>Grandes volúmenes</p>  <p>EMRQ</p>



DAIKIN ALTHERMA

Hidrokit Compact



Variable en función de la temperatura y caudal de extracción

EHSX(B) ETSX(B) EBSX(B)

---

**Destinado para**

- > Todo tipo de viviendas
- > Zonas con agua de mala calidad
- > Bivalencias y trivalencias

Hidrokit mural



EHBX EABX ETBX EBBX

---

**Destinado para**

- > Todo tipo de viviendas
- > Viviendas con poco espacio para hidrokit
- > Necesidades de ACS superiores a 230L





## Clasificación Bombas de Calor

### El concepto **Bibloc**

- > Sistema partido (necesario hidrokít)
- > Conexión con refrigerante
- > Todos los componentes hidráulicos se encuentran en la unidad interior



### El concepto **Hidrosplit**

- > Sistema Partido (necesario hidrokít)
- > Conexión con agua
- > Intercambiador de placas en la unidad exterior pero el resto de los componentes hidráulicos se encuentran en la unidad interior (similar a Bibloc)



### El concepto **Monobloc**

- > Sistema compacto (no necesita hidrokít)
- > Conexión con agua
- > Todos los componentes hidráulicos se encuentran en la unidad exterior
- > Si se desea ACS es necesario un depósito

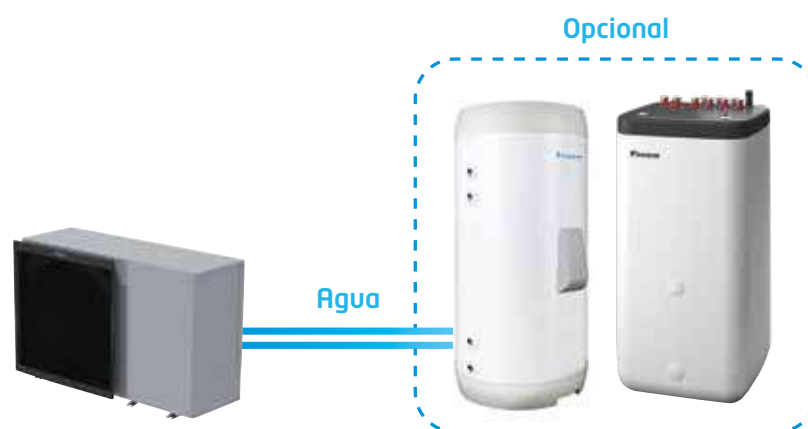



Máxima eficiencia energética en la vivienda unifamiliar

## Sistema de **bomba de calor aerotérmica**

- > Equipos con la **máxima calificación energética**
- > Sistema de gestión fotovoltaico inteligente **SmartGrid**
- > Hasta **70°C** de impulsión en modo bomba de calor con R-32

## Compatible con sistemas de **apoyo solar fotovoltaico y térmico**

- > Paneles fotovoltaicos de alta eficiencia
- > Paneles solares térmicos de alta selectividad

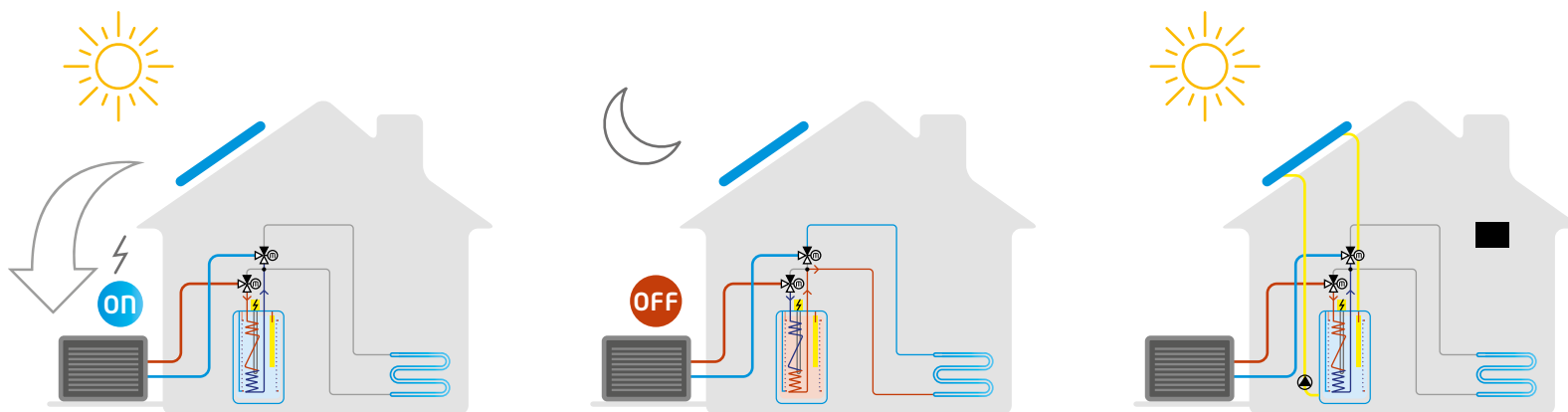

## Sistema de **acumulación con recuperación de calor**

- > Depósitos de **polipropileno** con espuma de poliuretano de **alta densidad**
- > Dos **válvulas de 3 vías** para realizar la recuperación de calor en las horas de demanda
- > Sistema de producción de **ACS higiénica** (al paso)
- > Combinable con otras **fuentes de energía térmica**

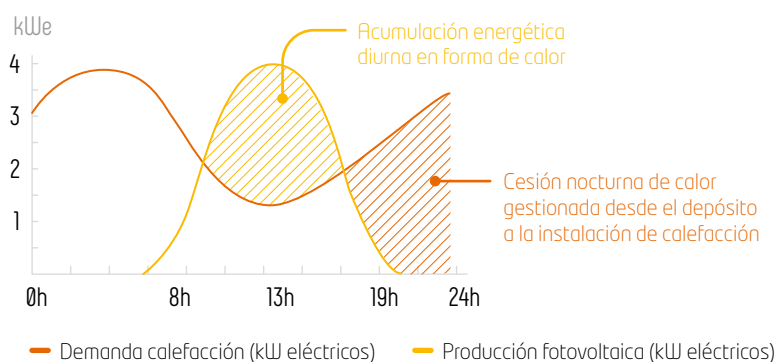

¡Descarga nuestra guía de integración fotovoltaica!



## Unidades interiores Daikin Altherma 3

Unidad Interior Integrada  
Unidad Interior Integrada Bizona

### BLUEVOLUTION Daikin Altherma 3 Diseño integrado

#### o Diseño y estética

- > Premios de diseño IF y Reddot.
- > Elegante frontal con pantalla LED.
- > Huella de instalación reducida (595x600).
- > Integrable con muebles de cocina.
- > Versión blanco
- > Ahorro de espacio al integrar el depósito ACS.

#### o Fácil de instalar

- Todos los componentes hidráulico incluidos de fábrica.
- Placa electrónica y componentes hidráulicos situados en el frontal para fácil acceso.
- Incluye filtro ciclónico magnético y bandeja de condensados.

#### o Adaptable a la demanda de ACS

- Versión de 180L y 230L de agua de consumo.
- Calentador de reserva de 3 kW y 6 kW por etapas (2-2-2).

#### o Conectividad

- Sistema de control fotovoltaico integrado en la PCB.
- Conectividad via APP. Puede ser necesario un accesorio según modelo.



180 L  
230 L

3 kW  
6 kW

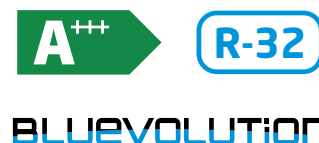

BLUEVOLUTION

CONTROL  
via App  
Onecta



Unidad preparada para la conexión a redes inteligentes y/o sistemas fotovoltaicos.

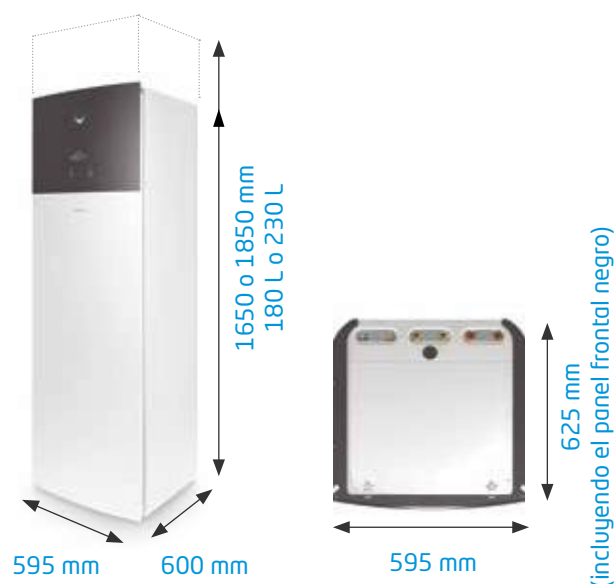
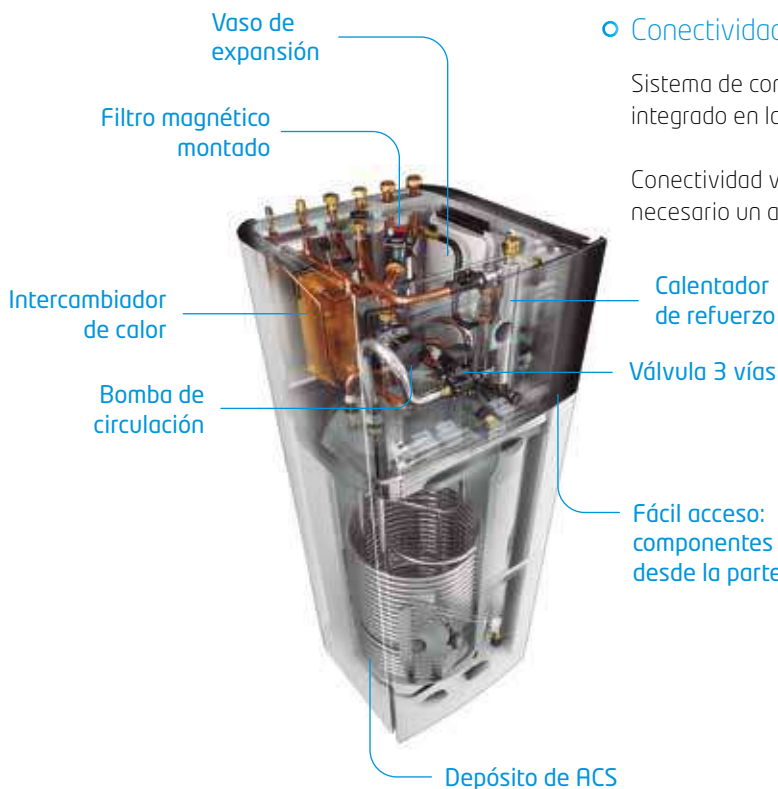



## BLUEEVOLUTION

### Daikin Altherma 3

#### Diseño integrado Bizona

#### ○ Diseño y estética

- > Premios de diseño IF y Reddot.
- > Elegante frontal con pantalla LED.
- > Huella de instalación reducida (595x600).
- > Integrable con muebles de cocina.
- > Versión blanco.
- > Ahorro de espacio al integrar el depósito ACS.

#### ○ Bizona

Incluye grupo de mezcla con bomba adicional.



Unidad preparada para la conexión a redes inteligentes y/o sistemas fotovoltaicos.

#### ○ Fácil de instalar

Todos los componentes hidráulicos incluidos de fábrica.

Placa electrónica y componentes hidráulicos situados en el frontal para fácil acceso.

Incluye filtro ciclónico magnético y bandeja de condensados.

#### ○ Adaptable a la demanda de ACS

Versión de 180L y 230L de agua de consumo.

Calentador de reserva de 3 kW y 6 kW por etapas (2-2-2).

#### ○ Conectividad

Sistema de control fotovoltaico integrado en la PCB.

Conectividad via APP. Puede ser necesario un accesorio según modelo.

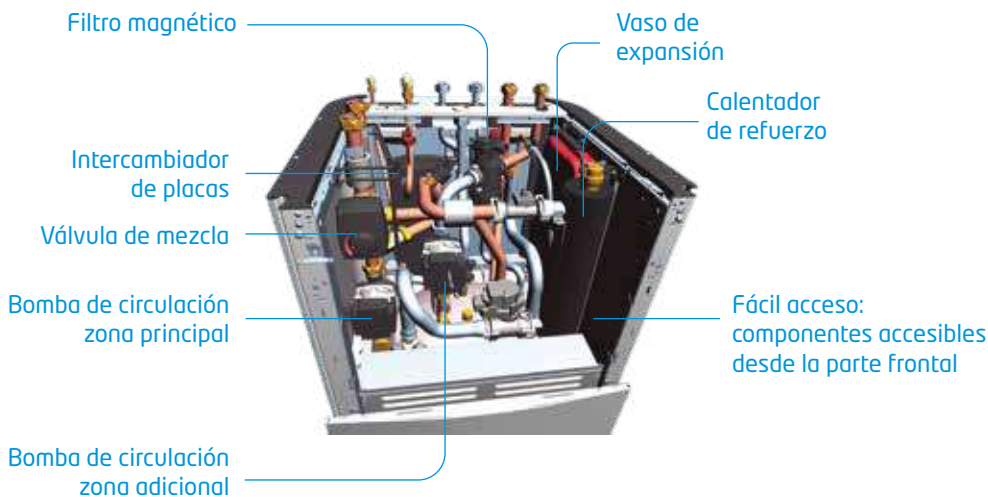

R-32



180 L  
230 L

6 kW

A<sup>+++</sup>

R-32

BLUEEVOLUTION

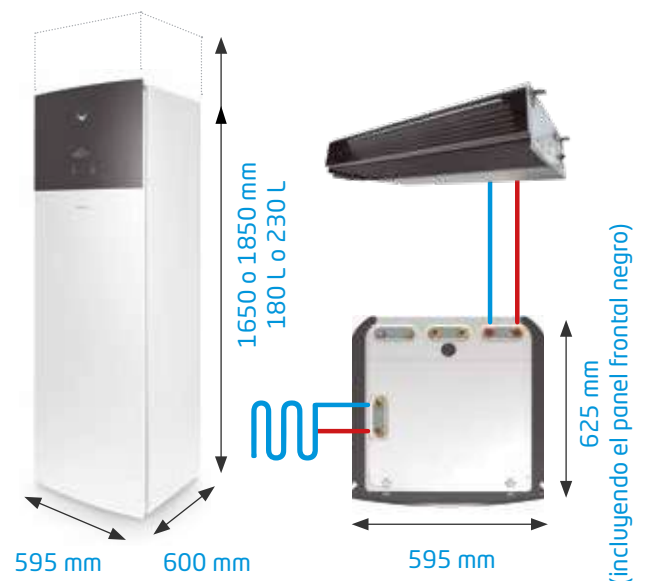



## Unidades interiores Daikin Altherma 3 Unidad Interior Compact Unidad Interior Mural

### BLUEEVOLUTION Daikin Altherma 3 Diseño Compact

#### o Multienergético

- > Combinable con energía solar térmica "drain back".
- > Versión bivalente con serpentín adicional para conectar otras fuentes de energía térmica.
- > Desescarche simultáneo a la operación en calefacción (500 L).

#### o Máximo estándar de higiene

Calentamiento del agua sanitaria de forma instantánea bajo demanda.

Sin necesidad de tratamiento antilegionela.

Sin corrosión, ánodos, incrustaciones o depósitos de cal.

#### o Eficiente

Mínimas pérdidas por dispersión debido a su espuma de alto grado de aislamiento.

Gestión electrónica automática para aprovechamiento del excedente térmico en el circuito de calefacción.

#### o Fácil de instalar

Todos los componentes hidráulicos incluidos de fábrica.

Placa electrónica y componentes hidráulicos situados en el frontal para fácil acceso.

Ahorro de espacio al integrar el depósito de producción ACS.

Sin necesidad de vaso de expansión para ACS.

#### o Adaptable a la demanda de ACS

Versión de 300L y 500L de acumulación.

R-32



300 L  
500 L

3 kW



Variable en función de temperatura y caudal de extracción

A+++

R-32

### BLUEEVOLUTION

#### o Conectividad

Sistema de control fotovoltaico integrado en la PCB.

Conectividad via APP. Puede ser necesario un accesorio según modelo.



Unidad preparada para la conexión a redes inteligentes y/o sistemas fotovoltaicos.

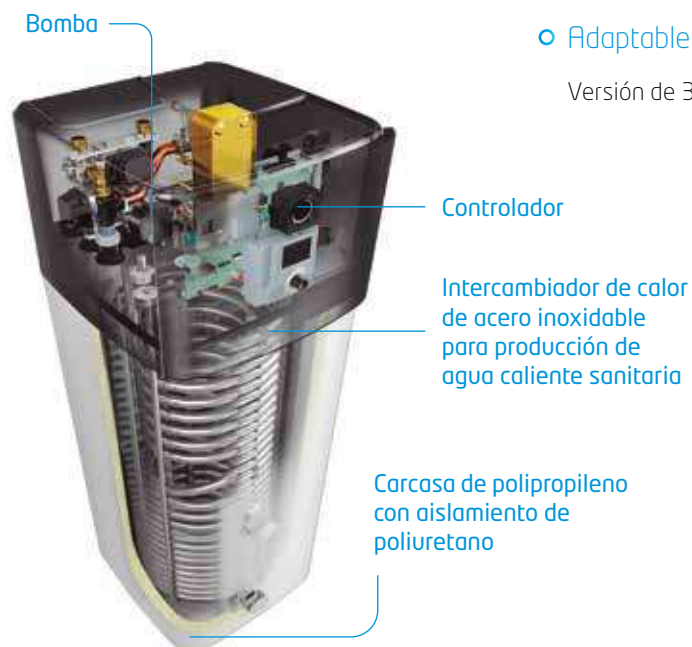

#### Unidad solar integrada

- 1 Uso de energía solar para agua caliente sanitaria y calefacción central
- 2 Unidad de bomba de bombeo externa
- 3 Colectores solares térmicos
- 4 Estación de bombeo solar

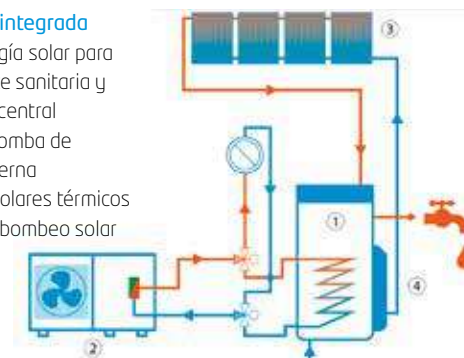



## BLUEEVOLUTION

### Daikin Altherma 3

#### Diseño mural

#### o Diseño y estética

- > Premios de diseño IF y Reddot.
- > Elegante frontal con pantalla LED.

#### o Fácil de instalar

Placa electrónica y componentes hidráulicos situados en el frontal para fácil acceso.

Incluye filtro ciclónico magnético y bandeja de condensados.

Calentador de reserva de 6 kW por etapas (2-2-2).

#### o Flexibilidad de instalación

Dimensiones ideales para instalación en espacios reducidos.

#### o Combinable con depósitos de ACS

- > Depósitos de acero inoxidable.
- > Depósitos multienergéticos.
- > Depósitos de grandes volúmenes.

#### o Conectividad

Sistema de control fotovoltaico integrado en la PCB.

Conectividad via APP. Puede ser necesario un accesorio según modelo.



Unidad preparada para la conexión a redes inteligentes y/o sistemas fotovoltaicos.

R-32



⚡ 6 kW

A+++

R-32

BLUEEVOLUTION



## Daikin Altherma 3 Bibloc

Unidad exterior ERGA-E / ERLA-D con tecnología Bluevolution Daikin Altherma 3 R

**R-32** **A+++** **BLUEVOLUTION**

### Daikin Altherma 3 Bibloc

Daikin Altherma 3 bibloc es la nueva generación de bombas de calor de Daikin para calefacción, refrigeración y agua caliente sanitaria (ACS).

#### ○ Tecnología de alto rendimiento

- > COP en calefacción de hasta 5,1
- > SCOP acs de hasta 3,3 (clima medio)
- > Calificación energética **A+++**

#### ○ Reversible

Temperatura de agua de impulsión desde 5°C hasta 65°C sin resistencia.

#### ○ Respetuoso con el medio ambiente

Único ventilador oculto por una rejilla horizontal de color oscuro.

Altura reducida aumentando su compacidad e integrabilidad en edificios.

#### ○ Control

Sistema de control fotovoltaico integrado en la PCB.

#### ○ Sellado de refrigerante

Equipos reversibles de alta potencia con conexión frigorífica en R-32.

#### ○ Fácil de instalar

Incluye eslingas y asas para su transporte.

Nuevos pies de apoyo con abrazaderas de fijación rápida.

Cubierta lateral rediseñada con protección de cableado.

### Clase 4, 6, 8



**65°C**  
Sin resistencia

### Clase 11, 14, 16



Único en el mercado

**60°C**  
Sin resistencia



¡Descarga las consideraciones de instalación de la unidad ERLA!

#### IDEAL PARA SUELO RADIANTE Y FANCOILS EN:

- Viviendas en altura con aerotermia descentralizada
- Viviendas unifamiliares con altas necesidades de potencia

#### Cuatro posibles combinaciones con unidad interior



## Daikin Altherma 3

### Diseño integrado

Unidad interior EBVX-D / EHVX-E

#### Fácil de instalar

- > Todos los componentes hidráulicos incluidos de fábrica
- > Huella de instalación reducida 595x600

#### Adaptable a la demanda de ACS

- > Versión de 180L y 230L de agua de consumo
- > Calentador de reserva de hasta 6 kW



180 L  
230 L

6 kW

Daikin Altherma 3  
Diseño integrado

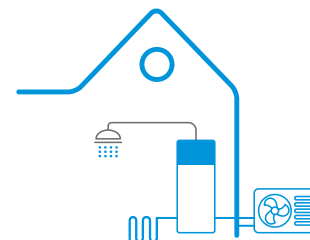

## Daikin Altherma 3

### Diseño integrado Bizona

Unidad interior EBVZ-D / EHVZ-E

#### Versión bivalente

- > Para instalaciones con suelo radiante y fancoil. Incluye grupo de mezcla y bomba adicional

#### Fácil de instalar

- > Todos los componentes hidráulicos incluidos de fábrica
- > Huella de instalación reducida 595x600

#### Adaptable a la demanda de ACS

- > Versión de 180L y 230L de agua de consumo
- > Calentador de reserva de hasta 6 kW



180 L  
230 L

6 kW

Daikin Altherma 3  
Diseño integrado Bizona

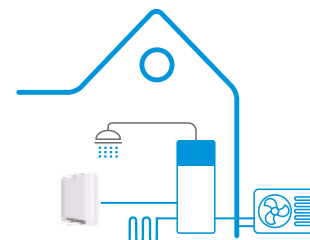

## Daikin Altherma 3 Diseño Compact

Unidad interior EBSX-D / EHSX-E

#### Multienergético

- > Combinable con energía solar térmica "drain back" y solar presurizado
- > Versión bivalente con serpentín adicional para conectar otras fuentes de energía térmica
- > Desescarche simultáneo a la operación en calefacción (500 L)

#### Máximo estándar de higienidad

- > Calentamiento del agua sanitaria de forma instantánea bajo demanda
- > Sin necesidad de tratamiento antilegionela
- > Sin lodos ni fangos
- > Sin riesgo de corrosión

#### Eficiente

- > Mínimas pérdidas térmicas debido a su espuma de alto grado de aislamiento
- > Gestión electrónica automática para aprovechamiento del excedente térmico en el circuito de calefacción



300 L  
500 L

3 kW

Daikin Altherma 3 Compact  
con posibilidad de apoyo solar  
y/u otras fuentes de energía

Variable en función  
de temperatura  
y caudal de  
extracción

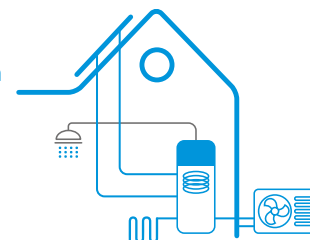

## Daikin Altherma 3 Diseño mural

Unidad interior EBBX-D / EHBX-E

#### Fácil de instalar

Placa electrónica y componentes hidráulicos situados en el frontal para fácil acceso

#### Flexibilidad de instalación

Dimensiones ideales para instalación en espacios reducidos

#### Combinable con depósitos de ACS

- > Depósitos de acero inoxidable
- > Depósitos multienergéticos



6 kW

Daikin Altherma 3  
Diseño mural

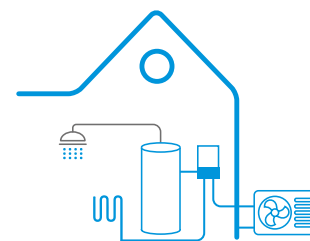



## Daikin Altherma 3 Bibloc

### Diseño Integrado

Unidad exterior ERGA-E

Unidad interior EHVX-E

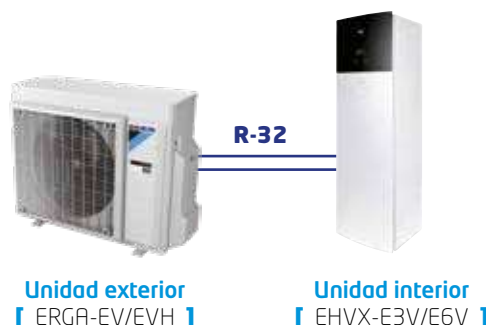

				ALIMENTACIÓN MONOFÁSICA			
UNIDADES EXTERIORES				ERGA04EV	ERGA06EVH	ERGA08EVH7	
Temperatura ambiente	impulsión						
Calefacción	7	45	Capacidad nom. / máx.	kW	4,6 / 6,08	5,9 / 7,4	7,8 / 8,86
			Consumo nom. / máx.	kW	1,26 / 1,65	1,69 / 2,01	2,23 / 2,55
	-2	35	Capacidad nom. / máx.	kW	4,3 / 6,41	6 / 7,74	7,5 / 9,37
			Consumo nom. / máx.	kW	0,84 / 1,3	1,24 / 1,63	1,63 / 2,08
Refrigeración	35	7	Capacidad máxima	kW	5,43	6,2	7,24
			Consumo máximo	kW	1,68	1,97	2,41
	35	18	Capacidad nom. / máx.	kW	4,31 / 4,62	4,87 / 5,57	5,35 / 6,34
			Consumo nom. / máx.	kW	1,18 / 1,24	1,33 / 1,6	1,51 / 1,91
COP / EER				7 / 35	35 / 18		
Caudal de aire			m³/h	2.280	2.520	2.770	
Refrigerante R-32			kg / TCO <sub>2</sub> eq / PCA	1,5 / 1,01 / 675,0	1,5 / 1,01 / 675,0	1,5 / 1,01 / 675,0	
Dimensiones			Al.xAn.xF.	740 x 884 x 388	740 x 884 x 388	740 x 884 x 388	
Peso			Kg	58,5	58,5	58,5	
Compresor				SWING	SWING	SWING	
Potencia sonora			dB(A)	58	60	62	
Conexión Refrigerante				ø 1/4" - ø 5/8"	ø 1/4" - ø 5/8"	ø 1/4" - ø 5/8"	
Líneas Refrigerante Lmax (d) / Desnivel max (h)				3<d<30 / h<20	3<d<30 / h<30	3<d<30 / h<30	
Precarga refrigerante			m	10	10	10	
Alimentación eléctrica				I / 230 V (monofásico)			
Clase de eficiencia energética 55°C LOT1 (SCOP)2				A++ (3,29)	A++ (3,28)	A++ (3,35)	
Clase de eficiencia energética 35°C LOT1 (SCOP)2				A+++ (4,54)	A+++ (4,52)	A+++ (4,61)	
<b>PRECIO</b>				<b>2.361,00 €</b>	<b>2.485,00 €</b>	<b>3.183,00 €</b>	

UNIDAD INTERIOR (HIDROKIT + ACUMULADOR)	EHVX04S18E3V	EHVX04S23E3V	EHVX08S18E6V	EHVX08S23E6V
COMPATIBILIDAD:	ERGA04		ERGA06-08	
Volumen acumulador	l	180	230	180
Tiempo de calentamiento		1h28min	1h40min	1h28min
Dimensiones	Al.xAn.xF.	1.650 x 595 x 625	1.850 x 595 x 625	1.650 x 595 x 625
Peso	Kg	131	139	131
Resistencia de apoyo		3 kW o 6 kW (2+2+2)	3 kW	6 kW
Presión sonora	Refrig. / Calef.	28 / 28	28 / 28	28 / 28
Color		Blanco	Blanco	Blanco
Perfil de carga LOT2		L	XL	L
Clase eficiencia energética LOT2		A+	A+	A+
<b>PRECIO HIDROKIT</b>	<b>5.280,00 €</b>	<b>5.520,00 €</b>	<b>5.427,00 €</b>	<b>5.713,00 €</b>

Rango de funcionamiento de temperatura ambiente exterior

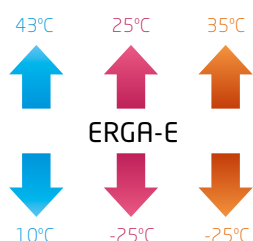

Rango de funcionamiento de temperatura de salida de agua

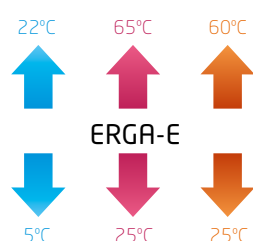

● Refrigeración ● Calefacción ● Agua caliente sanitaria

Nota: para más información sobre opcionales, páginas 174-176.

## Daikin Altherma 3 Bibloc

## Diseño Integrado

Unidad exterior ERLA-D

Unidad interior EBVX-D

CONTROL  
vía App  
Onecta  
(opcional)

UNIDADES EXTERIORES		ALIMENTACIÓN MONOFÁSICA			ALIMENTACIÓN TRIFÁSICA				
		ERLA11DV3	ERLA14DV3	ERLA16DV37	ERLA11DW1	ERLA14DW1	ERLA16DW17		
Temperatura ambiente	impulsión								
Calefacción	7	45	Capacidad nom. / máx. kW	9,82 / 10,98	12,50 / 12,58	16,00 / 16,00	9,82 / 10,98	12,50 / 12,58	16,00 / 16,00
			Consumo nom. / máx. kW	2,68 / 3,05	3,42 / 3,42	4,56 / 4,56	2,68 / 3,05	3,42 / 3,42	4,56 / 4,56
	7	35	Capacidad nom. / máx. kW	10,60 / 12,44	12,00 / 13,38	16,00 / 16,00	10,60 / 12,44	12,00 / 13,38	16,00 / 15,96
			Consumo nom. / máx. kW	2,18 / 2,57	2,46 / 2,83	3,53 / 3,53	2,18 / 2,57	2,46 / 2,83	3,53 / 3,45
Refrigeración	-2	35	Capacidad máxima kW	9,43	10,21	11,44	9,43	10,21	11,44
			Consumo máximo kW	2,83	3,15	3,81	2,83	3,15	3,81
	35	7	Capacidad nom. / máx. kW	11,20 / 13,15	13,10 / 13,53	13,80 / 13,53	11,20 / 13,15	13,10 / 13,53	13,80 / 13,53
			Consumo nom. / máx. kW	3,43 / 4,93	4,32 / 4,77	4,68 / 4,77	3,43 / 4,93	4,32 / 4,77	4,68 / 4,77
COP/EER	7 / 35	35 / 18	Capacidad nom. / máx. kW	12,00 / 17,44	13,30 / 17,95	15,90 / 17,95	12,00 / 17,44	13,30 / 17,95	15,90 / 17,95
			Consumo nom. / máx. kW	2,52 / 4,74	2,86 / 4,59	3,82 / 4,59	2,52 / 4,74	2,86 / 4,59	3,82 / 4,59
Caudal de aire			m <sup>3</sup> /h	3.350	4.220	5.100	3.350	4.220	5.100
Refrigerante R-32			kg / TCO <sub>2</sub> eq / PCA	3,8 / 2,57 / 675	3,8 / 2,57 / 675	3,8 / 2,57 / 675	3,8 / 2,57 / 675	3,8 / 2,57 / 675	3,8 / 2,57 / 675
Dimensiones			Al.xAn.xF. mm	870 x 1.100 x 460	870 x 1.100 x 460	870 x 1.100 x 460	870 x 1.100 x 460	870 x 1.100 x 460	870 x 1.100 x 460
Peso			Kg	101	101	101	101	101	101
Compresor				SWING	SWING	SWING	SWING	SWING	SWING
Potencia sonora			dB(A)	62	62	62	62	62	62
Conexión Refrigerante				ø 3/8" - ø 5/8"	ø 3/8" - ø 5/8"	ø 3/8" - ø 5/8"	ø 3/8" - ø 5/8"	ø 3/8" - ø 5/8"	ø 3/8" - ø 5/8"
Líneas Refrigerante Lmax (d) / Desnivel max (h)				3<d<50 / h<30	3<d<50 / h<30	3<d<50 / h<30	3<d<50 / h<30	3<d<50 / h<30	3<d<50 / h<30
Precarga refrigerante			m	10	10	10	10	10	10
Alimentación eléctrica				I / 230 V (monofásico)			III / 400 V (trifásico)		
Clase de eficiencia energética 55°C LOT1 (SCOP)				A++ (3,27)	A++ (3,26)	A++ (3,35)	A++ (3,27)	A++ (3,26)	A++ (3,35)
Clase de eficiencia energética 35°C LOT1 (SCOP)				A+++ (4,72)	A+++ (4,68)	A+++ (4,68)	A+++ (4,72)	A+++ (4,68)	A+++ (4,68)
<b>PRECIO</b>				<b>4.975,00 €</b>	<b>5.954,00 €</b>	<b>7.127,00 €</b>	<b>5.473,00 €</b>	<b>6.549,00 €</b>	<b>7.840,00 €</b>

UNIDAD INTERIOR INTEGRADA	EBVX11S18D6V	EBVX11S23D6V	EBVX16S18D6V	EBVX16S23D6V	
COMPATIBILIDAD:	ERLA11		ERLA14-16		
Volumen acumulador	l	180	230	180	230
Tiempo de calentamiento		1h15min	1h07min	1h15min	1h07min
Dimensiones	Al.xAn.xF. mm	1.650 x 595 x 625	1.850 x 595 x 625	1.650 x 595 x 625	1.850 x 595 x 625
Peso	Kg	131	139	131	139
Resistencia de apoyo 6 kW (2+2+2)		I / 230V - 6kW	I / 230V - 6kW	I / 230V - 6kW	I / 230V - 6kW
Presión sonora	Refrig. / Calef. dB(A)	28 / 28	28 / 28	28 / 28	28 / 28
Color		Blanco	Blanco	Blanco	Blanco
Perfil de carga LOT2		L	XL	L	XL
Clase eficiencia energética LOT2		A+	A+	A+	A+
<b>PRECIO HIDROKIT</b>		<b>5.800,00 €</b>	<b>5.930,00 €</b>	<b>6.135,00 €</b>	<b>6.265,00 €</b>

Nota: Unidades interiores con resistencia trifásica disponibles. Consultar.

Rango de funcionamiento de temperatura ambiente exterior

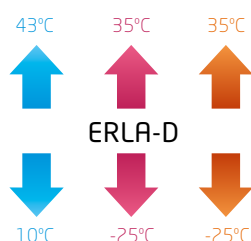

Rango de funcionamiento de temperatura de salida de agua

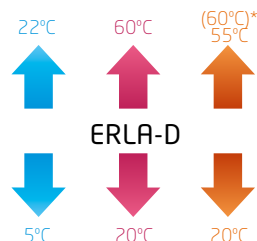

\*Apoyo resistencia

● Refrigeración ● Calefacción ● Agua caliente sanitaria

Nota: para más información sobre opcionales, páginas 174-176.

**Daikin Altherma 3 Bibloc**  
**Diseño Integrado Bizona**  
 Unidad exterior ERGA-E  
 Unidad interior EHVZ-E

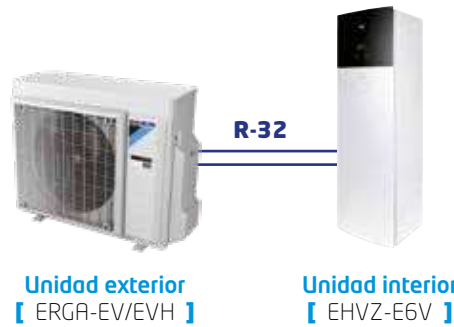

UNIDADES EXTERIORES			ALIMENTACIÓN MONOFÁSICA			
			ERGA04EV	ERGA06EVH	ERGA08EVH7	
Temperatura ambiente	impulsión					
Calefacción	7	45	Capacidad nom. / máx. kW	4,6 / 6,08	5,9 / 7,4	7,8 / 8,86
			Consumo nom. / máx. kW	1,26 / 1,65	1,69 / 2,01	2,23 / 2,55
	-2	35	Capacidad nom. / máx. kW	4,3 / 6,41	6 / 7,74	7,5 / 9,37
			Consumo nom. / máx. kW	0,84 / 1,3	1,24 / 1,63	1,63 / 2,08
Refrigeración	35	7	Capacidad máxima kW	5,43	6,2	7,24
			Consumo máximo kW	1,68	1,97	2,41
	35	18	Capacidad nom. / máx. kW	4,31 / 4,62	4,87 / 5,57	5,35 / 6,34
			Consumo nom. / máx. kW	1,18 / 1,24	1,33 / 1,6	1,51 / 1,91
			Capacidad nom. / máx. kW	4,86 / 5,98	5,96 / 7,45	6,25 / 8,57
			Consumo nom. / máx. kW	0,81 / 1,06	1,06 / 1,54	1,16 / 1,87
COP / EER	7 / 35	35 / 18		5,10 / 5,94	4,85 / 5,61	4,60 / 5,40
Caudal de aire			m³/h	2.280	2.520	2.770
Refrigerante R-32			kg / TCO <sub>2</sub> eq / PCA	1,5 / 1,01 / 675,0	1,5 / 1,01 / 675,0	1,5 / 1,01 / 675,0
Dimensiones			Al.xAn.xF. mm	740 x 884 x 388	740 x 884 x 388	740 x 884 x 388
Peso			Kg	58,5	58,5	58,5
Compresor				SWING	SWING	SWING
Potencia sonora			dB(A)	58	60	62
Conexión Refrigerante				ø 1/4" - ø 5/8"	ø 1/4" - ø 5/8"	ø 1/4" - ø 5/8"
Líneas Refrigerante Lmax (d) / Desnivel max (h)				3<d<30 / h<20	3<d<30 / h<30	3<d<30 / h<30
Precarga refrigerante			m	10	10	10
Alimentación eléctrica				I / 230V (monofásico)		
<b>Clase de eficiencia energética 55°C LOT1 (SCOP)2</b>				<b>A++ (3,29)</b>	<b>A++ (3,28)</b>	<b>A++ (3,35)</b>
<b>Clase de eficiencia energética 35°C LOT1 (SCOP)2</b>				<b>A+++ (4,54)</b>	<b>A+++ (4,52)</b>	<b>A+++ (4,61)</b>
<b>PRECIO</b>				<b>2.361,00 €</b>	<b>2.485,00 €</b>	<b>3.183,00 €</b>

UNIDAD INTERIOR (HIDROKIT + ACUMULADOR)	EHVZ04S18E6V	EHVZ08S18E6V	EHVZ08S23E6V
COMPATIBILIDAD:	ERGA04		ERGA06-08
Volumen acumulador	l	180	230
Tiempo de calentamiento		1h28min	1h40min
Dimensiones	Al.xAn.xF. mm	1.650x595x625	1.850x595x625
Peso	Kg	125	133
Resistencia de apoyo 6 kW (2+2+2)		I / 230V - 6kW	I / 230V - 6kW
Presión sonora	Refrig. / Calef. dB(A)	28 / 28	28 / 28
Color		Blanco	Blanco
<b>Perfil de carga LOT2</b>		<b>L</b>	<b>XL</b>
<b>Clase eficiencia energética LOT2</b>		<b>A+</b>	<b>A+</b>
<b>PRECIO HIDROKIT</b>	<b>5.999,00 €</b>	<b>6.147,00 €</b>	<b>6.432,00 €</b>

Unidad interior solo calor, para convertirla a reversible necesario el opcional **EKHVCONV4**

**OPCIONALES**

REFERENCIA	DESCRIPCIÓN	PRECIO
EKHVCONV4	Kit de conversión a reversible	<b>264,00 €</b>

Rango de funcionamiento de temperatura ambiente exterior

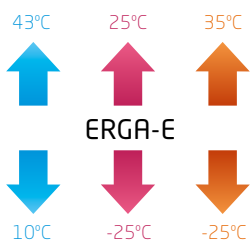

Rango de funcionamiento de temperatura de salida de agua

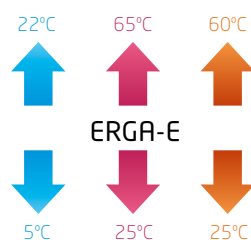

● Refrigeración ● Calefacción ● Agua caliente sanitario

Nota: para más información sobre opcionales, páginas 174-176.

## Daikin Altherma 3 Bibloc Diseño Integrado Bizona

Unidad exterior ERLA-D  
Unidad interior EBVZ-D



UNIDADES EXTERIORES			ALIMENTACIÓN MONOFÁSICA			ALIMENTACIÓN TRIFÁSICA			
			ERLA11DV3	ERLA14DV3	ERLA16DV37	ERLA11DW1	ERLA14DW1	ERLA16DW17	
Temperatura ambiente	impulsión								
Calefacción	7	45	Capacidad nom. / máx. kW	9,82 / 10,98	12,50 / 12,58	16,00 / 16,00	9,82 / 10,98	12,50 / 12,58	16,00 / 16,00
		35	Consumo nom. / máx. kW	2,68 / 3,05	3,42 / 3,42	4,56 / 4,56	2,68 / 3,05	3,42 / 3,42	4,56 / 4,56
	-2	35	Capacidad nom. / máx. kW	10,60 / 12,44	12,00 / 13,38	16,00 / 16,00	10,60 / 12,44	12,00 / 13,38	16,00 / 15,96
			Consumo nom. / máx. kW	2,18 / 2,57	2,46 / 2,83	3,53 / 3,53	2,18 / 2,57	2,46 / 2,83	3,53 / 3,45
Refrigeración	35	7	Capacidad máxima kW	9,43	10,21	11,44	9,43	10,21	11,44
			Consumo máximo kW	2,83	3,15	3,81	2,83	3,15	3,81
	35	18	Capacidad nom. / máx. kW	11,20 / 13,15	13,10 / 13,53	13,80 / 13,53	11,20 / 13,15	13,10 / 13,53	13,80 / 13,53
			Consumo nom. / máx. kW	3,43 / 4,93	4,32 / 4,77	4,68 / 4,77	3,43 / 4,93	4,32 / 4,77	4,68 / 4,77
COP/EER		7 / 35 35 / 18	Capacidad nom. / máx. kW	12,00 / 17,44	13,30 / 17,95	15,90 / 17,95	12,00 / 17,44	13,30 / 17,95	15,90 / 17,95
Caudal de aire			Consumo nom. / máx. kW	2,52 / 4,74	2,86 / 4,59	3,82 / 4,59	2,52 / 4,74	2,86 / 4,59	3,82 / 4,59
Refrigerante R-32			COP/EER	4,83 / 4,75	4,87 / 4,66	4,53 / 4,16	4,83 / 4,75	4,87 / 4,66	4,53 / 4,16
Dimensiones		kg / TCO <sub>2</sub> eq / PCA		3,350	4,220	5,100	3,350	4,220	5,100
Peso		Al.xAn.xF.		3,8 / 2,57 / 675	3,8 / 2,57 / 675	3,8 / 2,57 / 675	3,8 / 2,57 / 675	3,8 / 2,57 / 675	3,8 / 2,57 / 675
Compresor		mm		870 x 1.100 x 460	870 x 1.100 x 460	870 x 1.100 x 460	870 x 1.100 x 460	870 x 1.100 x 460	870 x 1.100 x 460
Potencia sonora		Kg		101	101	101	101	101	101
Conexión Refrigerante		dB(A)		101	101	101	101	101	101
Líneas Refrigerante Lmax (d) / Desnivel max (h)		SWING		62	62	62	62	62	62
Precarga refrigerante		mm		62	62	62	62	62	62
Alimentación eléctrica		SWING		62	62	62	62	62	62
Clase de eficiencia energética 55°C LOT1 (SCOP)		SWING		62	62	62	62	62	62
Clase de eficiencia energética 35°C LOT1 (SCOP)		SWING		62	62	62	62	62	62
PRECIO		SWING		62	62	62	62	62	62

UNIDAD INTERIOR INTEGRADA BIZONA	EBVZ16S18D6V	EBVZ16S23D6V
COMPATIBILIDAD:	ERLA11-16	
Volumen acumulador	180	230
Tiempo de calentamiento	1h15min	1h07min
Dimensiones	Al.xAn.xF. mm	1.650 x 595 x 625
Peso	Kg	125
Resistencia de apoyo 6 kW (2+2+2)	I / 230V - 6kW	I / 230V - 6kW
Presión sonora	Refrig. / Calef. dB(A)	28 / 28
Color		Blanco
Perfil de carga LOT2	L	XL
Clase eficiencia energética LOT2	A+	A+
PRECIO HIDROKIT	6.855,00 €	6.985,00 €

Unidad interior solo calor, para convertirla a reversible necesario el opcional **EKHVCONV4**

Nota: Unidades interiores con resistencia trifásica disponibles. Consultar.

REFERENCIA	DESCRIPCIÓN	PRECIO
EKHVCONV4	Kit de conversión a reversible	264,00 €

Rango de funcionamiento de temperatura ambiente exterior

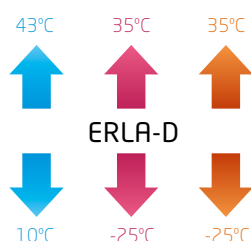

Rango de funcionamiento de temperatura de salida de agua

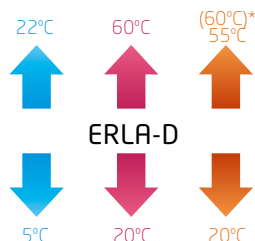

\*Apoyo resistencia

● Refrigeración ● Calefacción ● Agua caliente sanitaria

Nota: para más información sobre opcionales, páginas 174-176.

**Daikin Altherma 3 Bibloc**  
**Diseño Compact**  
 Unidad exterior ERGA-E  
 Unidad interior EHSX-E

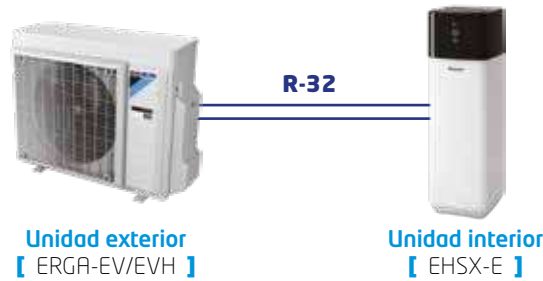

		ALIMENTACIÓN MONOFÁSICA			
UNIDADES EXTERIORES		ERGA04EV	ERGA06EVH	ERGA08EVH7	
Temperatura ambiente	impulsión				
Calefacción	7 / 45	Capacidad nom. / máx. kW	4,6 / 6,08	5,9 / 7,4	7,8 / 8,86
		Consumo nom. / máx. kW	1,26 / 1,65	1,69 / 2,01	2,23 / 2,55
	7 / 35	Capacidad nom. / máx. kW	4,3 / 6,41	6 / 7,74	7,5 / 9,37
		Consumo nom. / máx. kW	0,84 / 1,3	1,24 / 1,63	1,63 / 2,08
Refrigeración	-2 / 35	Capacidad máxima kW	5,43	6,2	7,24
		Consumo máximo kW	1,68	1,97	2,41
	35 / 7	Capacidad nom. / máx. kW	4,31 / 4,62	4,87 / 5,57	5,35 / 6,34
		Consumo nom. / máx. kW	1,18 / 1,24	1,33 / 1,6	1,51 / 1,91
COP / EER	7 / 35	Capacidad nom. / máx. kW	4,86 / 5,98	5,96 / 7,45	6,25 / 8,57
	35 / 18	Consumo nom. / máx. kW	0,81 / 1,06	1,06 / 1,54	1,16 / 1,87
Caudal de aire		m³/h	2.280	2.520	2.770
Refrigerante R-32		kg / TCO <sub>2</sub> eq / PCA	1,5 / 1,01 / 675,0	1,5 / 1,01 / 675,0	1,5 / 1,01 / 675,0
Dimensiones	Al.xAn.xF.	mm	740 x 884 x 388	740 x 884 x 388	740 x 884 x 388
Peso		Kg	58,5	58,5	58,5
Compresor			SWING	SWING	SWING
Potencia sonora		dB(A)	58	60	62
Conexión Refrigerante			ø 1/4" - ø 5/8"	ø 1/4" - ø 5/8"	ø 1/4" - ø 5/8"
Líneas Refrigerante Lmax (d) / Desnivel max (h)			3<d<30 / h<20	3<d<30 / h<30	3<d<30 / h<30
Precarga refrigerante		m	10	10	10
Alimentación eléctrica			I / 230 V (monofásico)		
Clase de eficiencia energética 55°C LOT1 (SCOP)2			A++ (3,29)	A++ (3,28)	A++ (3,35)
Clase de eficiencia energética 35°C LOT1 (SCOP)2			A+++ (4,54)	A+++ (4,52)	A+++ (4,61)
<b>PRECIO</b>			<b>2.361,00 €</b>	<b>2.485,00 €</b>	<b>3.183,00 €</b>

UNIDADES INTERIORES COMPACT				BIVALENTES							
				EHSX04P30E	EHSX04P50E	EHSX08P30E	EHSX08P50E	EHSXB04P30E	EHSXB04P50E	EHSXB08P30E	EHSXB08P50E
COMPATIBILIDAD:				ERGA04		ERGA06-08		ERGA04		ERGA06-08	
Volumen acumulador	I		300	500	300	500	300	500	300	500	
Tiempo de calentamiento			1h34min	2h41min	1h34min	2h41min	1h34min	2h41min	1h34min	2h41min	
Dimensiones	Al.xAn.xF.	mm	1.890 x 595 x 615	1.895 x 790 x 790	1.890 x 595 x 615	1.895 X 790 X 790	1.890 x 595 x 615	1.895 x 790 x 790	1.890 x 595 x 615	1.895 X 790 X 790	
Peso		Kg	85	112	85	112	85	112	85	112	
Presión sonora	Refrig. / Calef.	dB(A)	28	28	28	28	28	28	28	28	
Perfil de carga LOT2				L	XL	L	XL	L	XL	L	XL
Clase eficiencia energética LOT2				A+	A+	A+	A+	A+	A+	A+	A+
<b>PRECIO HIDROKIT</b>				<b>4.307,00 €</b>	<b>5.243,00 €</b>	<b>5.499,00 €</b>	<b>6.692,00 €</b>	<b>4.607,00 €</b>	<b>5.607,00 €</b>	<b>5.884,00 €</b>	<b>7.160,00 €</b>

Necesario solicitar resistencia (EKECBUA3V) y kit de resistencia (EKECBUCO3A) sino hay una bivalencia en el sistema (caldera auxiliar)

Rango de funcionamiento de temperatura ambiente exterior

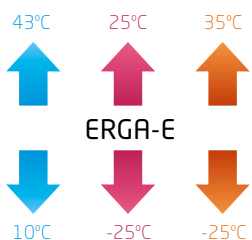

Rango de funcionamiento de temperatura de salida de agua

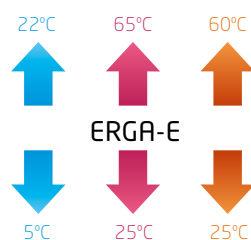

● Refrigeración ● Calefacción ● Agua caliente sanitario

Nota: para más información sobre opcionales, páginas 174-176.

**Daikin Altherma 3 Bibloc**  
**Diseño Compact**  
 Unidad exterior ERGA-E  
 Unidad interior EHSX-E

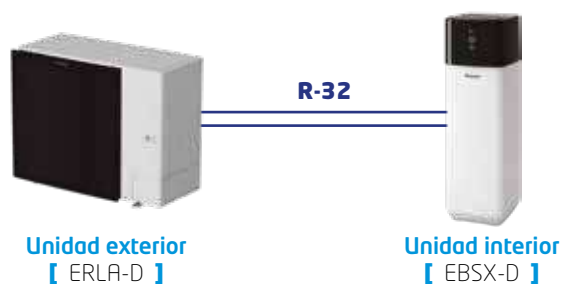

		ALIMENTACIÓN MONOFÁSICA			ALIMENTACIÓN TRIFÁSICA			
UNIDADES EXTERIORES		ERLA11DV3	ERLA14DV3	ERLA16DV37	ERLA11DW1	ERLA14DW1	ERLA16DW17	
Temperatura ambiente	impulsión							
Calefacción	7 / 45	Capacidad nom. / máx. kW	9,82 / 10,98	12,50 / 12,58	16,00 / 16,00	9,82 / 10,98	12,50 / 12,58	16,00 / 16,00
		Consumo nom. / máx. kW	2,68 / 3,05	3,42 / 3,42	4,56 / 4,56	2,68 / 3,05	3,42 / 3,42	4,56 / 4,56
	7 / 35	Capacidad nom. / máx. kW	10,60 / 12,44	12,00 / 13,38	16,00 / 16,00	10,60 / 12,44	12,00 / 13,38	16,00 / 15,96
		Consumo nom. / máx. kW	2,18 / 2,57	2,46 / 2,83	3,53 / 3,53	2,18 / 2,57	2,46 / 2,83	3,53 / 3,45
Refrigeración	-2 / 35	Capacidad máxima kW	9,43	10,21	11,44	9,43	10,21	11,44
		Consumo máximo kW	2,83	3,15	3,81	2,83	3,15	3,81
	35 / 7	Capacidad nom. / máx. kW	11,20 / 13,15	13,10 / 13,53	13,80 / 13,53	11,20 / 13,15	13,10 / 13,53	13,80 / 13,53
		Consumo nom. / máx. kW	3,43 / 4,93	4,32 / 4,77	4,68 / 4,77	3,43 / 4,93	4,32 / 4,77	4,68 / 4,77
COP/EER	7 / 35	Capacidad nom. / máx. kW	12,00 / 17,44	13,30 / 17,95	15,90 / 17,95	12,00 / 17,44	13,30 / 17,95	15,90 / 17,95
	35 / 18	Consumo nom. / máx. kW	2,52 / 4,74	2,86 / 4,59	3,82 / 4,59	2,52 / 4,74	2,86 / 4,59	3,82 / 4,59
Caudal de aire		m³/h	3.350	4.220	5.100	3.350	4.220	5.100
Refrigerante R-32		kg / TCO <sub>2</sub> eq / PCA	3,8 / 2,57 / 675	3,8 / 2,57 / 675	3,8 / 2,57 / 675	3,8 / 2,57 / 675	3,8 / 2,57 / 675	3,8 / 2,57 / 675
Dimensiones	Al.xAn.xF.	mm	870 x 1.100 x 460	870 x 1.100 x 460	870 x 1.100 x 460	870 x 1.100 x 460	870 x 1.100 x 460	870 x 1.100 x 460
Peso		Kg	101	101	101	101	101	101
Compresor			SWING	SWING	SWING	SWING	SWING	SWING
Potencia sonora		dB(A)	62	62	62	62	62	62
Conexión Refrigerante			ø 3/8" - ø 5/8"	ø 3/8" - ø 5/8"	ø 3/8" - ø 5/8"	ø 3/8" - ø 5/8"	ø 3/8" - ø 5/8"	ø 3/8" - ø 5/8"
Líneas Refrigerante Lmax (d) / Desnivel max (h)			3<d<50 / h<30	3<d<50 / h<30	3<d<50 / h<30	3<d<50 / h<30	3<d<50 / h<30	3<d<50 / h<30
Precarga refrigerante		m	10	10	10	10	10	10
Alimentación eléctrica			I / 230 V (monofásico)			III / 400 V (trifásico)		
Clase de eficiencia energética 55°C LOT1 (SCOP)			A++ (3,27)	A++ (3,26)	A++ (3,35)	A++ (3,27)	A++ (3,26)	A++ (3,35)
Clase de eficiencia energética 35°C LOT1 (SCOP)			A+++ (4,72)	A+++ (4,68)	A+++ (4,68)	A+++ (4,72)	A+++ (4,68)	A+++ (4,68)
<b>PRECIO</b>			<b>4.975,00 €</b>	<b>5.954,00 €</b>	<b>7.127,00 €</b>	<b>5.473,00 €</b>	<b>6.549,00 €</b>	<b>7.840,00 €</b>

UNIDADES INTERIORES COMPACT				BIVALENTES					
		EBSX11P30D	EBSX11P50D	EBSX16P30D	EBSX16P50D	EBSXB11P30D	EBSXB11P50D	EBSXB16P30D	EBSXB16P50D
COMPATIBILIDAD:		ERLA11		ERLA14-16		ERLA11		ERLA14-16	
Volumen acumulador	l	300	500	300	500	300	500	300	500
Tiempo de calentamiento		1h39min	2h34min	1h39min	2h34min	1h39min	2h34min	1h57min	2h31min
Dimensiones	Al.xAn.xF.	mm	1.890 x 595 x 615	1.895 x 790 x 790	1.890 x 595 x 615	1.895 x 790 x 790	1.890 x 595 x 615	1.895 x 790 x 790	1.890 x 595 x 615
Peso		Kg	85	112	85	112	85	112	112
Presión sonora	Refrig. / Calef.	dB(A)	28 / 28	28 / 28	28 / 28	28 / 28	28 / 28	28 / 28	28 / 28
Perfil de carga LOT2			L	XL	L	XL	L	XL	XL
Clase eficiencia energética LOT2			A+	A+	A+	A+	A+	A+	A+
<b>PRECIO HIDROKIT</b>			<b>6.089,00 €</b>	<b>6.876,00 €</b>	<b>6.124,00 €</b>	<b>7.048,00 €</b>	<b>6.523,00 €</b>	<b>7.493,00 €</b>	<b>6.556,00 €</b>

Necesario solicitar resistencia (EKECBUA3V) y kit de resistencia (EKECBUCO2A) sino hay una bivalencia en el sistema (caldera auxiliar)

Rango de funcionamiento de temperatura ambiente exterior

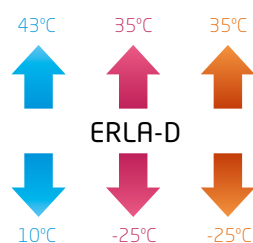

Rango de funcionamiento de temperatura de salida de agua

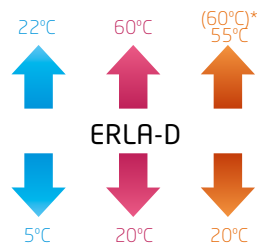

\*Apoyo resistencia

● Refrigeración ● Calefacción ● Agua caliente sanitaria

Nota: para más información sobre opcionales, páginas 174-176.

## Daikin Altherma 3 Bibloc

### Diseño Mural

Unidad exterior ERGA-E

Unidad interior EHBX-E



Unidad exterior  
[ ERGA-EV/EVH ]

Unidad interior  
[ EHBX-E6V ]



				ALIMENTACIÓN MONOFÁSICA			
UNIDADES EXTERIORES				ERGA04EV	ERGA06EVH	ERGA08EVH7	
Temperatura ambiente	impulsión						
Calefacción	7	45	Capacidad nom. / máx.	kW	4,6 / 6,08	5,9 / 7,4	7,8 / 8,86
			Consumo nom. / máx.	kW	1,26 / 1,65	1,69 / 2,01	2,23 / 2,55
	-2	35	Capacidad nom. / máx.	kW	4,3 / 6,41	6 / 7,74	7,5 / 9,37
			Consumo nom. / máx.	kW	0,84 / 1,3	1,24 / 1,63	1,63 / 2,08
Refrigeración	35	7	Capacidad máxima	kW	5,43	6,2	7,24
			Consumo máximo	kW	1,68	1,97	2,41
	35	18	Capacidad nom. / máx.	kW	4,31 / 4,62	4,87 / 5,57	5,35 / 6,34
			Consumo nom. / máx.	kW	1,18 / 1,24	1,33 / 1,6	1,51 / 1,91
			Capacidad nom. / máx.	kW	4,86 / 5,98	5,96 / 7,45	6,25 / 8,57
			Consumo nom. / máx.	kW	0,81 / 1,06	1,06 / 1,54	1,16 / 1,87
COP / EER	7 / 35	35 / 18			5,10 / 5,94	4,85 / 5,61	4,60 / 5,40
Caudal de aire			m <sup>3</sup> /h		2.280	2.520	2.770
Refrigerante R-32			kg / TCO <sub>2</sub> eq / PCA		1,5 / 1,01 / 675,0	1,5 / 1,01 / 675,0	1,5 / 1,01 / 675,0
Dimensiones			Al.xAn.xF.	mm	740 x 884 x 388	740 x 884 x 388	740 x 884 x 388
Peso				Kg	58,5	58,5	58,5
Compresor					SWING	SWING	SWING
Potencia sonora				dB(A)	58	60	62
Conexión Refrigerante					ø 1/4" - ø 5/8"	ø 1/4" - ø 5/8"	ø 1/4" - ø 5/8"
Líneas Refrigerante Lmax (d) / Desnivel max (h)					3<d<30 / h<20	3<d<30 / h<30	3<d<30 / h<30
Precarga refrigerante				m	10	10	10
Alimentación eléctrica					I / 230V (monofásico)		
Clase de eficiencia energética 55°C LOT1 (SCOP)2					A++ (3,29)	A++ (3,28)	A++ (3,35)
Clase de eficiencia energética 35°C LOT1 (SCOP)2					A+++ (4,54)	A+++ (4,52)	A+++ (4,61)
<b>PRECIO</b>					<b>2.361,00 €</b>	<b>2.485,00 €</b>	<b>3.183,00 €</b>

UNIDADES INTERIORES (HIDROKIT)				EHBX04E6V	ERGA04	EHBX08E6V	ERGA06-08
COMPATIBILIDAD:							
Dimensiones	Al.xAn.xF.	mm		890 x 450 x 350		890 x 450 x 350	
Peso		Kg		44		46	
Resistencia de apoyo 6 kW (2+2+2)				I / 230V - 6kW		I / 230V - 6kW	
Presión sonora Refrig. / Calef.		dB(A)		28 / 28		28 / 28	
Diámetro tubería agua		Pulgadas		1"		1"	
<b>PRECIO HIDROKIT</b>				<b>2.997,00 €</b>		<b>3.146,00 €</b>	

Para combinación con depósitos de polipropileno es necesario:

REFERENCIA	DESCRIPCIÓN	PRECIO
EKEPRHLT3HX	Kit de conexión EKHWP300B/PB	<b>344,00 €</b>
EKEPRHLT5X	Kit de conexión EKHWP500B/PB	<b>687,00 €</b>
EKBH3SD	Resistencia de apoyo de 3 kW	<b>477,00 €</b>

**Nota:** para combinación con depósitos de acero inoxidable no es necesario ningún opcional. El depósito incluye: válvula de 3 vías, sonda de temperatura y resistencia de apoyo ACS.

Rango de funcionamiento de temperatura ambiente exterior

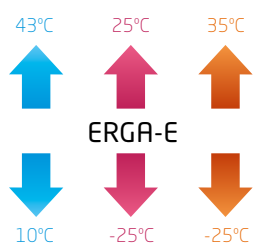

Rango de funcionamiento de temperatura de salida de agua

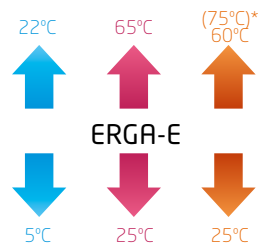

\*Apoyo resistencia

● Refrigeración ● Calefacción ● Agua caliente sanitaria

**Nota:** para más información sobre opcionales, páginas 174-176.

**Nota:** consultar información y precios acerca de los depósitos y acumuladores multienergéticos en páginas 182-184.

## Daikin Altherma 3 Bibloc Diseño Mural

Unidad exterior ERLA-D  
Unidad interior EBBX-D

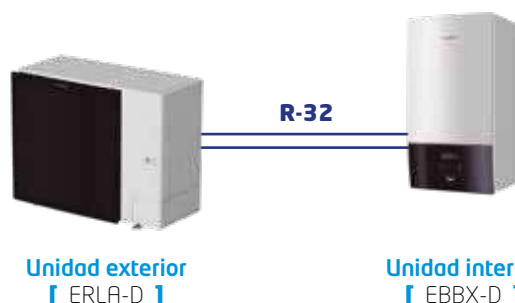

UNIDADES EXTERIORES		ALIMENTACIÓN MONOFÁSICA			ALIMENTACIÓN TRIFÁSICA				
		ERLA11DV3	ERLA14DV3	ERLA16DV37	ERLA11DW1	ERLA14DW1	ERLA16DW17		
Temperatura ambiente	impulsión								
Calefacción	7	45	Capacidad nom. / máx. kW	9,82 / 10,98	12,50 / 12,58	16,00 / 16,00	9,82 / 10,98	12,50 / 12,58	16,00 / 16,00
			Consumo nom. / máx. kW	2,68 / 3,05	3,42 / 3,42	4,56 / 4,56	2,68 / 3,05	3,42 / 3,42	4,56 / 4,56
	7	35	Capacidad nom. / máx. kW	10,60 / 12,44	12,00 / 13,38	16,00 / 16,00	10,60 / 12,44	12,00 / 13,38	16,00 / 15,96
			Consumo nom. / máx. kW	2,18 / 2,57	2,46 / 2,83	3,53 / 3,53	2,18 / 2,57	2,46 / 2,83	3,53 / 3,45
Refrigeración	-2	35	Capacidad máxima kW	9,43	10,21	11,44	9,43	10,21	11,44
			Consumo máximo kW	2,83	3,15	3,81	2,83	3,15	3,81
	35	7	Capacidad nom. / máx. kW	11,20 / 13,15	13,10 / 13,53	13,80 / 13,53	11,20 / 13,15	13,10 / 13,53	13,80 / 13,53
			Consumo nom. / máx. kW	3,43 / 4,93	4,32 / 4,77	4,68 / 4,77	3,43 / 4,93	4,32 / 4,77	4,68 / 4,77
COP/EER	7 / 35	35 / 18	Capacidad nom. / máx. kW	12,00 / 17,44	13,30 / 17,95	15,90 / 17,95	12,00 / 17,44	13,30 / 17,95	15,90 / 17,95
			Consumo nom. / máx. kW	2,52 / 4,74	2,86 / 4,59	3,82 / 4,59	2,52 / 4,74	2,86 / 4,59	3,82 / 4,59
Caudal de aire			m³/h	3.350	4.220	5.100	3.350	4.220	5.100
Refrigerante R-32			kg / TCO <sub>2</sub> eq / PCA	3,8 / 2,57 / 675	3,8 / 2,57 / 675	3,8 / 2,57 / 675	3,8 / 2,57 / 675	3,8 / 2,57 / 675	3,8 / 2,57 / 675
Dimensiones	Al.xAn.xF.		mm	870 x 1.100 x 460	870 x 1.100 x 460	870 x 1.100 x 460	870 x 1.100 x 460	870 x 1.100 x 460	870 x 1.100 x 460
Peso			Kg	101	101	101	101	101	101
Compresor				SWING	SWING	SWING	SWING	SWING	SWING
Potencia sonora			dB(A)	62	62	62	62	62	62
Conexión Refrigerante				ø 3/8" - ø 5/8"	ø 3/8" - ø 5/8"	ø 3/8" - ø 5/8"	ø 3/8" - ø 5/8"	ø 3/8" - ø 5/8"	ø 3/8" - ø 5/8"
Líneas Refrigerante Lmax (d) / Desnivel max (h)				3<d<50 / h<30	3<d<50 / h<30	3<d<50 / h<30	3<d<50 / h<30	3<d<50 / h<30	3<d<50 / h<30
Precarga refrigerante			m	10	10	10	10	10	10
Alimentación eléctrica				I / 230 V (monofásico)			III / 400 V (trifásico)		
Clase de eficiencia energética 55°C LOT1 (SCOP)				A++ (3,27)	A++ (3,26)	A++ (3,35)	A++ (3,27)	A++ (3,26)	A++ (3,35)
Clase de eficiencia energética 35°C LOT1 (SCOP)				A+++ (4,72)	A+++ (4,68)	A+++ (4,68)	A+++ (4,72)	A+++ (4,68)	A+++ (4,68)
<b>PRECIO</b>				<b>4.975,00 €</b>	<b>5.954,00 €</b>	<b>7.127,00 €</b>	<b>5.473,00 €</b>	<b>6.549,00 €</b>	<b>7.840,00 €</b>

UNIDAD INTERIOR MURAL		EBBX11D6V	ERLA11	EBBX16D6V	ERLA14-16
COMPATIBILIDAD:					
Dimensiones	Al.xAn.xF.	mm	890 x 450 x 350	890 x 450 x 350	890 x 450 x 350
Peso		Kg	44	46	46
Resistencia de apoyo 6 kW (2+2+2)			I / 230V - 6kW	I / 230V - 6kW	I / 230V - 6kW
Presión sonora	Refrig. / Calef.	dB(A)	28 / 28	28 / 28	28 / 28
<b>PRECIO HIDROKIT</b>		<b>3.285,00 €</b>		<b>3.502,00 €</b>	

Nota: Unidades interiores con resistencia trifásica disponibles. Consultar.

Para combinación con depósitos de polipropileno es necesario:

REFERENCIA	DESCRIPCIÓN	PRECIO
EKEPRHLT3HX	Kit de conexión EKHWP300B/PB	<b>344,00 €</b>
EKEPRHLT5X	Kit de conexión EKHWP500B/PB	<b>687,00 €</b>
EKBH3SD	Resistencia de apoyo de 3 kW	<b>477,00 €</b>

Nota: para combinación con depósitos de acero inoxidable no es necesario ningún opcional. El depósito incluye: válvula de 3 vías, sonda de temperatura y resistencia de apoyo ACS.

Rango de funcionamiento de temperatura ambiente exterior

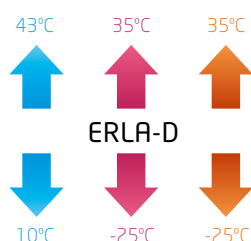

Rango de funcionamiento de temperatura de salida de agua

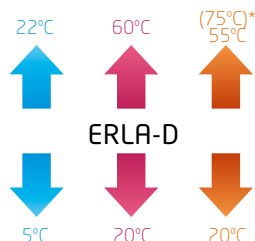

\*Apoyo resistencia

● Refrigeración ● Calefacción ● Agua caliente sanitaria

Nota: para más información sobre opcionales, páginas 174-176.

Nota: consultar información y precios acerca de los depósitos y acumuladores multienergéticos en páginas 182-184.



1

Ejemplo Daikin Altherma 3 Bibloc compact, suelo radiante/refrescante y solar drain back para producción de ACS y apoyo a calefacción complementado con energía solar fotovoltaica

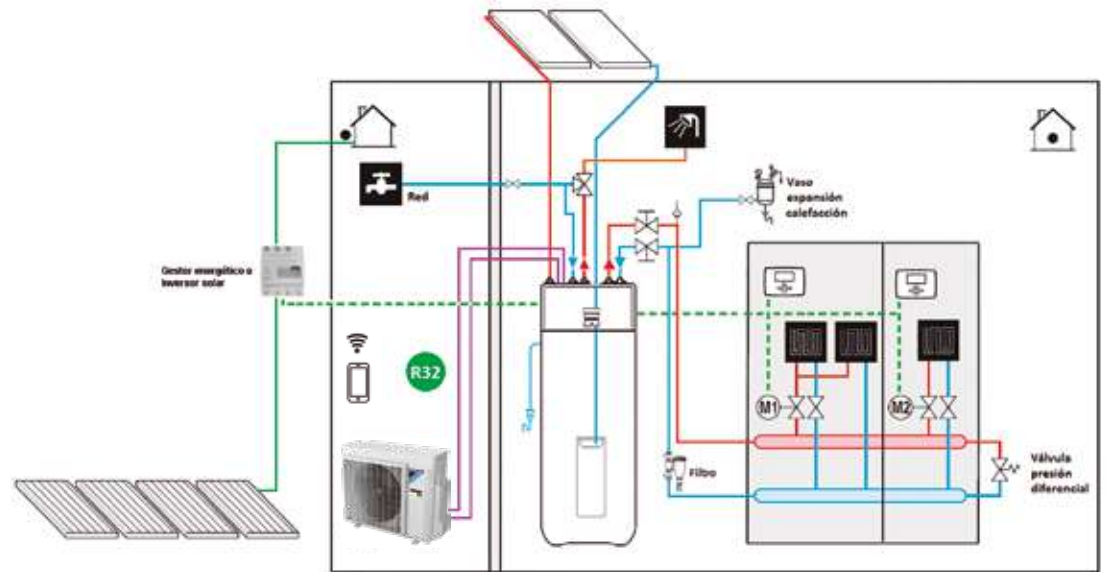

2

Ejemplo Daikin Altherma 3 Bibloc Diseño mural con depósito para ACS y fancoils complementado con energía solar fotovoltaica

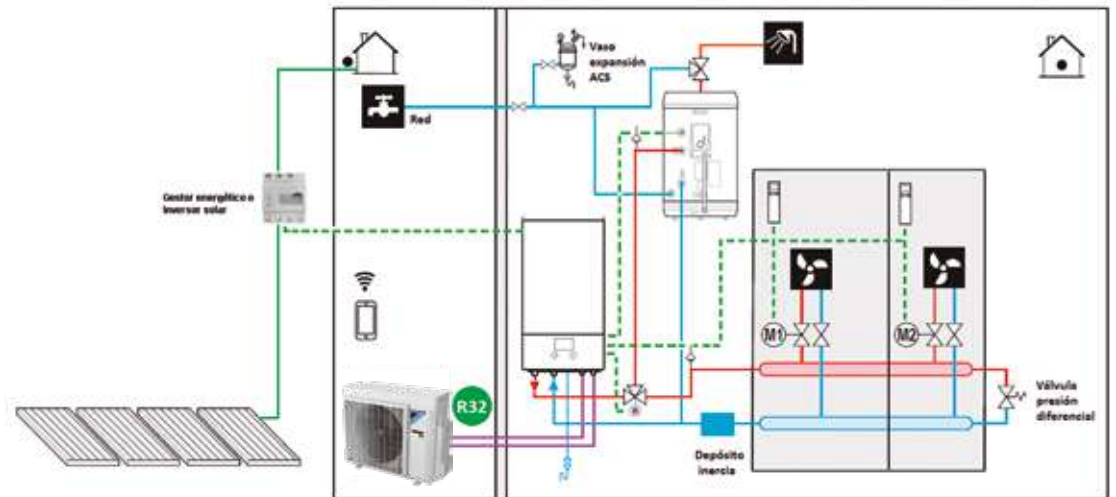

3

Ejemplo Daikin Altherma 3 Bibloc Diseño integrado con depósito para ACS, fancoils y suelo radiante complementado con energía solar fotovoltaica

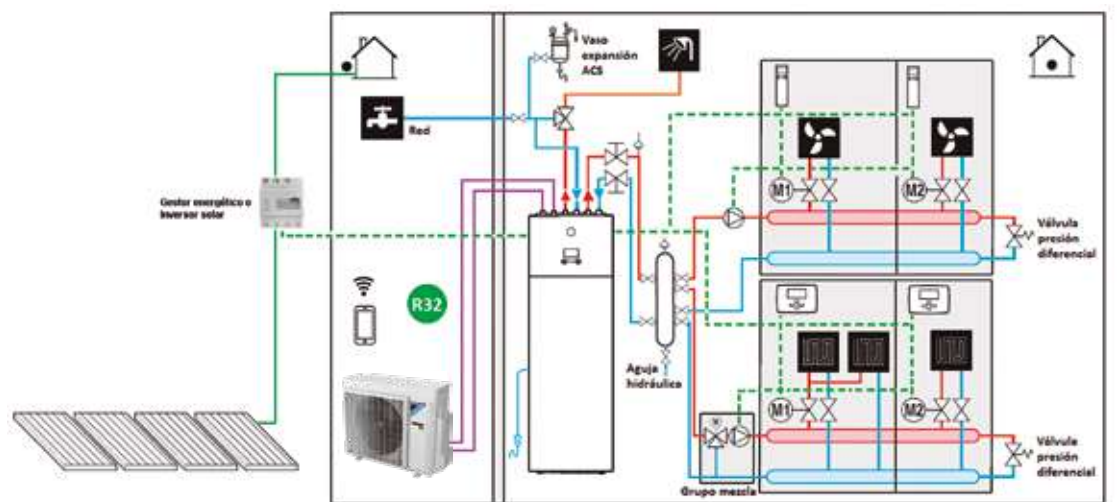

## SETS RECOMENDADOS ERGA

Daikin Altherma 3 Bibloc Diseño Integrado	CONJUNTOS	UD.EXTERIOR	HIDROKIT	VOLUMEN ACUMULADOR	TOTAL
	GAVV418EV	ERGA04EV 2.361,00 €	EHVX04S18E3V 5.280,00 €	180 l	7.641,00 €
	GAVV618EV	ERGA06EVH 2.485,00 €	EHVX08S18E6V 5.427,00 €	180 l	7.912,00 €
	GAVV623EV	ERGA06EVH 2.485,00 €	EHVX08S23E6V 5.713,00 €	230 l	8.198,00 €
	GAVV818EV	ERGA08EVH7 3.183,00 €	EHVX08S18E6V 5.427,00 €	180 l	8.610,00 €
	GAVV823EV	ERGA08EVH7 3.183,00 €	EHVX08S23E6V 5.713,00 €	230 l	8.896,00 €

Daikin Altherma 3 Bibloc Compact  Unidades con conexión solar Drain Back	UNIDAD EXTERIOR	HIDROKIT	TOMA DE LLENADO	RESISTENCIA ELÉCTRICA	KIT INSTALACIÓN RESISTENCIA	TOTAL
	ERGA04EV 2.361,00 €	EHSX04P30E 4.307,00 €	165215 50,00 €	EKECBUA3V 903,00 €	EKECBUCO3A 169,00 €	7.790,00 €
	ERGA06EVH 2.485,00 €	EHSX08P30E 5.499,00 €	165215 50,00 €	EKECBUA3V 903,00 €	EKECBUCO3A 169,00 €	9.061,00 €
	ERGA06EVH 2.485,00 €	EHSX08P50E 6.692,00 €	165215 50,00 €	EKECBUA3V 903,00 €	EKECBUCO3A 169,00 €	10.299,00 €
	ERGA08EVH7 3.183,00 €	EHSX08P30E 5.499,00 €	165215 50,00 €	EKECBUA3V 903,00 €	EKECBUCO3A 169,00 €	9.804,00 €
	ERGA08EVH7 3.183,00 €	EHSX08P50E 6.692,00 €	165215 50,00 €	EKECBUA3V 903,00 €	EKECBUCO3A 169,00 €	10.997,00 €

Daikin Altherma 3 Bibloc Diseño Mural	CONJUNTOS	UD.EXTERIOR	HIDROKIT	ACUMULADOR	TOTAL
	GABX415EV	ERGA04EV 2.361,00 €	EHBX04E6V 2.997,00 €	EKHWS150D3V3 1.854,00 €	7.212,00 €
	GABX615EV	ERGA06EVH 2.485,00 €	EHBX08E6V 3.146,00 €	EKHWS150D3V3 1.854,00 €	7.485,00 €
	GABX618EV	ERGA06EVH 2.485,00 €	EHBX08E6V 3.146,00 €	EKHWS180D3V3 1.880,00 €	7.511,00 €
	GABX820EV	ERGA08EVH7 3.183,00 €	EHBX08E6V 3.146,00 €	EKHWS200D3V3 1.908,00 €	8.237,00 €

Nota: todas estas combinaciones son SETS recomendados para otras opciones consultar con Daikin.

Nota: para más información sobre opcionales, páginas 86-91.

1

Ejemplo Daikin Altherma 3 Bibloc Diseño Integrado con depósito para ACS y suelo radiante\*

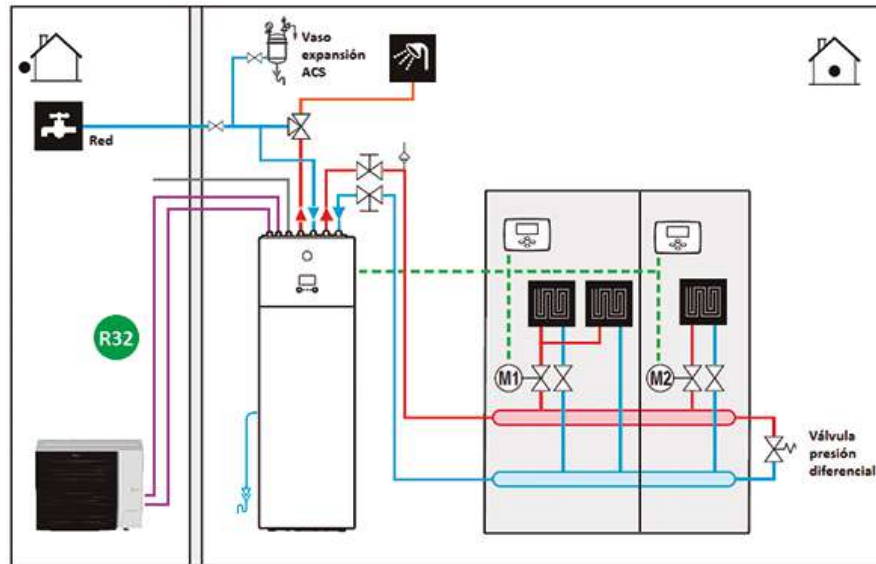

2

Ejemplo Daikin Altherma 3 Bibloc Diseño integrado Bizona con depósito para ACS, fancoils y suelo radiante\*

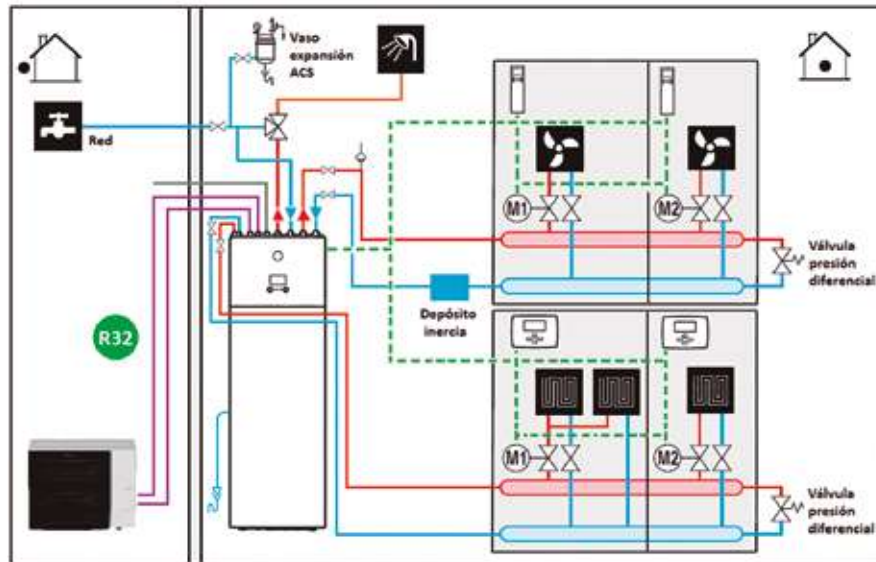

3

Ejemplo Daikin Altherma 3 Bibloc Diseño mural con depósito para ACS y fancoils\*

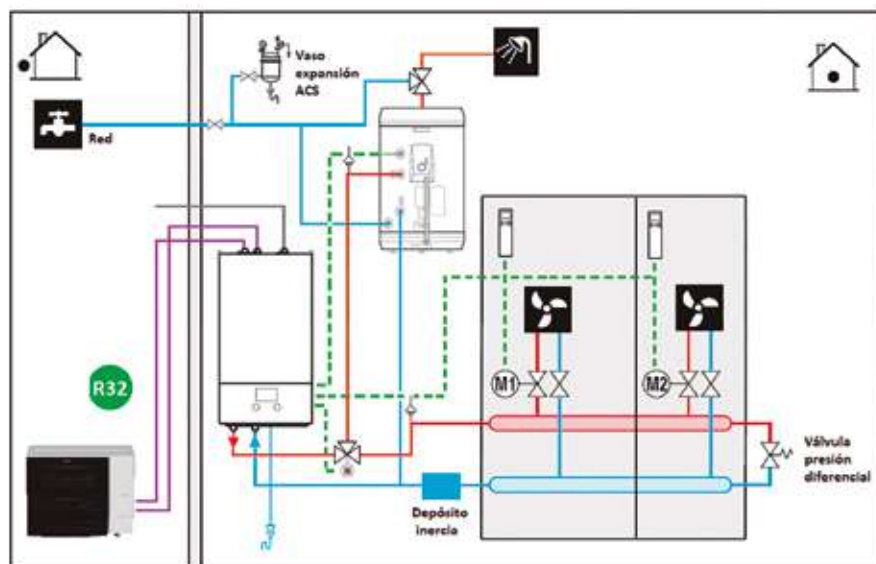

\* Esquemas de principio básicos. A completar según la dirección facultativa. Dependiendo del generador y emisores puede ser necesario aumentar la inercia del sistema.

## SETS RECOMENDADOS ERLA

Daikin Altherma 3 Bibloc Diseño Integrado	CONJUNTOS	UD.EXTERIOR	HIDROKIT	VOLUMEN ACUMULADOR	TOTAL
	LAVX1118DV	ERLA11DV3 4.975,00 €	EBVX11S18D6V 5.800,00 €	180 l	10.775,00 €
	LAVX1123DV	ERLA11DV3 4.975,00 €	EBVX11S23D6V 5.930,00 €	230 l	10.905,00 €
	LAVX1418DV	ERLA14DV3 5.954,00 €	EBVX16S18D6V 6.135,00 €	180 l	12.089,00 €
	LAVX1423DV	ERLA14DV3 5.954,00 €	EBVX16S23D6V 6.265,00 €	230 l	12.219,00 €
	LAVX1618DV	ERLA16DV37 7.127,00 €	EBVX16S18D6V 6.135,00 €	180 l	13.262,00 €
	LAVX1623DV	ERLA16DV37 7.127,00 €	EBVX16S23D6V 6.265,00 €	230 l	13.392,00 €

Daikin Altherma 3 Bibloc Diseño Integrado Bizona	CONJUNTOS	UD.EXTERIOR	HIDROKIT	VOLUMEN ACUMULADOR	KIT REVERSIBLE	TOTAL
	LAVZ1118DV	ERLA11DV3 4.975,00 €	EBVZ16S18D6V 6.855,00 €	180 l	EKHVCONV4 264,00 €	12.094,00 €
	LAVZ1123DV	ERLA11DV3 4.975,00 €	EBVZ16S23D6V 6.985,00 €	230 l	EKHVCONV4 264,00 €	12.224,00 €
	LAVZ1418DV	ERLA14DV3 5.954,00 €	EBVZ16S18D6V 6.855,00 €	180 l	EKHVCONV4 264,00 €	13.073,00 €
	LAVZ1423DV	ERLA14DV3 5.954,00 €	EBVZ16S23D6V 6.985,00 €	230 l	EKHVCONV4 264,00 €	13.203,00 €
	LAVZ1618DV	ERLA16DV37 7.127,00 €	EBVZ16S18D6V 6.855,00 €	180 l	EKHVCONV4 264,00 €	14.246,00 €
	LAVZ1623DV	ERLA16DV37 7.127,00 €	EBVZ16S23D6V 6.985,00 €	230 l	EKHVCONV4 264,00 €	14.376,00 €

Daikin Altherma 3 Bibloc Diseño Mural	CONJUNTOS	UD.EXTERIOR	HIDROKIT	ACUMULADOR	TOTAL
	LABX1120DV	ERLA11DV3 4.975,00 €	EBBX11D6V 3.285,00 €	EKHWS200D3V3 1.908,00 €	10.168,00 €
	LABX1125DV	ERLA11DV3 4.975,00 €	EBBX11D6V 3.285,00 €	EKHWS250D3V3 2.033,00 €	10.293,00 €
	LABX1425DV	ERLA14DV3 5.954,00 €	EBBX16D6V 3.502,00 €	EKHWS250D3V3 2.033,00 €	11.489,00 €
	LABX1430DV	ERLA14DV3 5.954,00 €	EBBX16D6V 3.502,00 €	EKHWS300D3V3 2.160,00 €	11.616,00 €
	LABX1625DV	ERLA16DV37 7.127,00 €	EBBX16D6V 3.502,00 €	EKHWS250D3V3 2.033,00 €	12.662,00 €
	LABX1630DV	ERLA16DV37 7.127,00 €	EBBX16D6V 3.502,00 €	EKHWS300D3V3 2.160,00 €	12.789,00 €

Daikin Altherma 3 Bibloc Diseño Compact	UD.EXTERIOR	HIDROKIT	TOMA DE LLENADO	RESISTENCIA ELÉCTRICA	KIT INSTALACIÓN RESISTENCIA	TOTAL
	ERLA11DV3 4.975,00 €	EBSX11P30D 6.089,00 €	165215 50,00 €	EKECBUA3V 903,00 €	EKECBUCO2A 164,00 €	12.181,00 €
	ERLA11DV3 4.975,00 €	EBSX11P50D 6.876,00 €	165215 50,00 €	EKECBUA3V 903,00 €	EKECBUCO2A 164,00 €	12.968,00 €
	ERLA14DV3 5.954,00 €	EBSX16P50D 7.048,00 €	165215 50,00 €	EKECBUA3V 903,00 €	EKECBUCO2A 164,00 €	14.119,00 €
	ERLA16DV37 7.127,00 €	EBSX16P50D 7.048,00 €	165215 50,00 €	EKECBUA3V 903,00 €	EKECBUCO2A 164,00 €	15.292,00 €

Nota: todas estas combinaciones son SETS recomendados para otras opciones consultar con Daikin.

Nota: para más información sobre opcionales, páginas 174-176.



## Daikin Altherma 3 Supra

Unidad exterior EPRA-DV37  
con tecnología Bluevolution  
Daikin Altherma 3 H HT

**R-32** **A+++**

### Equipo de alta temperatura

Daikin Altherma 3 Supra es la nueva generación de bombas de calor de Daikin para calefacción, refrigeración y agua caliente sanitaria (ACS).

#### ○ Tecnología de alto rendimiento

- > Mantiene la potencia desde +15 a -15°C
- > SCOP acs de hasta 2,62 (clima medio)
- > Máxima calificación energética **A+++** a 35°C

#### ○ Ultrasilenciosa

35 dBA a 3m de distancia.

Mayor diámetro y menor velocidad de giro del ventilador minimizando la turbulencia.

Compresor encapsulado por una triple capa de aislamiento, placa antivibración y almohadillas de goma.

#### ○ Reversible

Temperatura de agua de impulsión desde 5°C hasta 70°C sin resistencia con un solo compresor.

#### ○ Exclusivo diseño

Único ventilador oculto por una rejilla horizontal de color oscuro.

Altura reducida aumentando su compacidad e integrabilidad en edificios.

Galardonada con el premio iF de diseño.

### Clase 14, 16, 18



reddot design award  
winner 2019

**A+++**

**R-32**

**IDEAL PARA RADIADORES CONVENCIONALES EN:**

- Viviendas unifamiliares



	3 m	5 m
Modo estándar	38 dBA	34 dBA
Modo silencioso	<b>35 dBA</b>	<b>31 dBA</b>

**70°C**  
Sin resistencia

**BLUEVOLUTION**

### Tres posibles combinaciones con unidad interior



Unidad exterior  
[ EPRA-DV37 ]



Unidad interior  
[ ETVX-E6V7 ]

conexión  
hidráulica



Unidad interior  
[ ETSX-E7 ]



Unidad interior  
[ ETBX-E6V7 ]

## BLUEEVOLUTION

### Daikin Altherma 3 Supra

#### Diseño integrado

##### Unidad interior ETVX-E7

##### Fácil de instalar

- > Todos los componentes hidráulicos incluidos de fábrica
- > Huella de instalación reducida 595x600

##### Adaptable a la demanda de ACS

- > Versión de 180L y 230L de agua de consumo
- > Calentador de reserva de hasta 6 kW

##### La nueva serie E incluye:

- > Sistema de control fotovoltaico integrado en la PCB
- > Conectividad via APP para control remoto



180 L  
230 L

6 kW

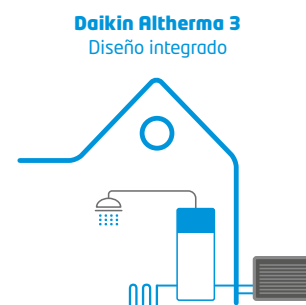

### Daikin Altherma 3 Diseño Compact

##### Unidad interior ETSX-E7

##### Multienergético

- > Combinable con energía solar térmica "drain back" y solar presurizado
- > Versión bivalente con serpentín adicional para conectar otras fuentes de energía térmica
- > Desescarche simultáneo a la operación en calefacción (500 L)

##### Máximo estándar de higienidad

- > Calentamiento del agua sanitaria de forma instantánea bajo demanda
- > Sin necesidad de tratamiento antilegionela
- > Sin lodos ni fangos
- > Sin riesgo de corrosión

##### Eficiente

- > Mínimas pérdidas térmicas debido a su espuma de alto grado de aislamiento
- > Gestión electrónica automática para aprovechamiento del excedente térmico en el circuito de calefacción



300 L  
500 L

3 kW

Variable en función de temperatura y caudal de extracción

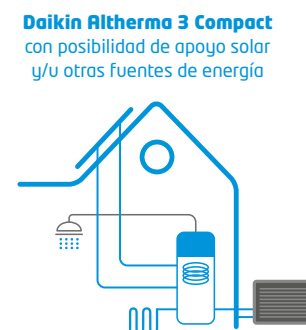

### Daikin Altherma 3 Diseño mural

##### Unidad interior ETBX-E7

##### Fácil de instalar

Placa electrónica y componentes hidráulicos situados en el frontal para fácil acceso

##### Flexibilidad de instalación

Dimensiones ideales para instalación en espacios reducidos

##### Combinable con depósitos de ACS

- > Depósitos de acero inoxidable
- > Depósitos multienergéticos

##### La nueva serie E incluye:

- > Sistema de control fotovoltaico integrado en la PCB
- > Conectividad via APP para control remoto



6 kW



**Daikin Altherma 3 Supra**  
**Diseño Integrado**  
 Unidad exterior EPRA-DV37  
 Unidad interior ETVX-E6V7

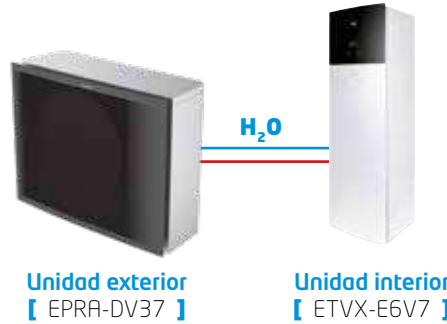

UNIDADES EXTERIORES			ALIMENTACIÓN MONOFÁSICA			ALIMENTACIÓN TRIFÁSICA			
			EPRA14DV37	EPRA16DV37	EPRA18DV37	EPRA14DW17	EPRA16DW17	EPRA18DW17	
Temperatura ambiente	impulsión								
Calefacción	7	45	Capacidad nom. / máx. kW	7,92 / 10,27	7,92 / 11,00	7,92 / 12,22	7,92 / 10,13	7,92 / 10,85	7,92 / 12,05
	7	35	Consumo nom. / máx. kW	2,32 / 2,77	2,32 / 2,97	2,32 / 3,30	2,32 / 2,85	2,32 / 3,05	2,32 / 3,39
	-2	70	Capacidad nom. / máx. kW	5,69 / 10,18	9,00 / 10,91	9,00 / 12,12	5,90 / 9,75	9,00 / 10,44	9,00 / 11,60
Refrigeración	7	35	Consumo nom. / máx. kW	1,22 / 2,09	1,80 / 2,24	1,80 / 2,49	1,23 / 2,17	1,80 / 2,32	1,80 / 2,58
	35	7	Capacidad máxima kW	8,90	10,01	11,12	9,67	10,87	12,08
	35	18	Consumo máximo kW	4,75	5,35	5,94	5,18	5,83	6,47
COP/EER	7 / 35	35 / 18	Capacidad nom. / máx. kW	6,90 / 6,90	7,88 / 7,88	8,86 / 8,86	6,90 / 6,90	7,88 / 7,88	8,86 / 8,86
Caudal de aire			Consumo nom. / máx. kW	2,56 / 2,56	2,93 / 2,93	3,31 / 3,31	2,56 / 2,56	2,93 / 2,93	3,31 / 3,31
Refrigerante R-32			Capacidad nom. / máx. kW	10,60 / 10,60	11,50 / 11,50	12,50 / 12,50	10,60 / 10,60	11,50 / 11,50	12,50 / 12,50
Alimentación eléctrica			Consumo nom. / máx. kW	2,55 / 2,55	2,80 / 2,80	3,05 / 3,05	2,55 / 2,55	2,80 / 2,80	3,05 / 3,05
Alimentación eléctrica				4,67 / 4,13	5,00 / 4,11	5,00 / 4,09	4,79 / 4,13	5,00 / 4,11	5,00 / 4,09
Refrigerante R-32				4,2 / 2,84 / 675	4,2 / 2,84 / 675	4,2 / 2,84 / 675	4,2 / 2,84 / 675	4,2 / 2,84 / 675	4,2 / 2,84 / 675
Dimensiones				1003 x 1270 x 533	1003 x 1270 x 533	1003 x 1270 x 533	1003 x 1270 x 533	1003 x 1270 x 533	1003 x 1270 x 533
Peso				151	151	151	151	151	151
Compresor				SCROLL	SCROLL	SCROLL	SCROLL	SCROLL	SCROLL
Potencia sonora				56	56	59	56	56	59
Presión sonora				43	43	48	43	43	48
Clase de eficiencia energética 55°C LOT1 (SCOP)				A++ (3,63)	A++ (3,63)	A++ (3,63)	A++ (3,63)	A++ (3,63)	A++ (3,63)
Clase de eficiencia energética 35°C LOT1 (SCOP)				A+++ (4,81)	A+++ (4,81)	A+++ (4,81)	A+++ (4,81)	A+++ (4,81)	A+++ (4,81)
<b>PRECIO</b>				<b>6.188,00 €</b>	<b>7.407,00 €</b>	<b>8.872,00 €</b>	<b>6.807,00 €</b>	<b>8.148,00 €</b>	<b>9.759,00 €</b>

UNIDAD INTERIOR (HIDROKIT + ACUMULADOR)	ETVX16S18E6V7	ETVX16S23E6V7
COMPATIBILIDAD:		EPRA14DV37 / EPRA16DV37 / EPRA18DV37
Volumen acumulador	l	180
Tiempo de calentamiento		1h02min
Dimensiones	Al.xAn.xF.	mm
Peso		Kg
Resistencia de apoyo 6 kW (2+2+2)		mm
Presión sonora	Refrig. / Calef.	dB(A)
Color		
Perfil de carga LOT2		
Clase eficiencia energética LOT2		
<b>PRECIO HIDROKIT</b>	<b>7.524,00 €</b>	<b>7.672,00 €</b>

Nota: disponible versión trifásica, modelos ETVX16S18E9U7 y ETVX16S23E9U7 con un incremento de precio del 10%. Consultar disponibilidad.

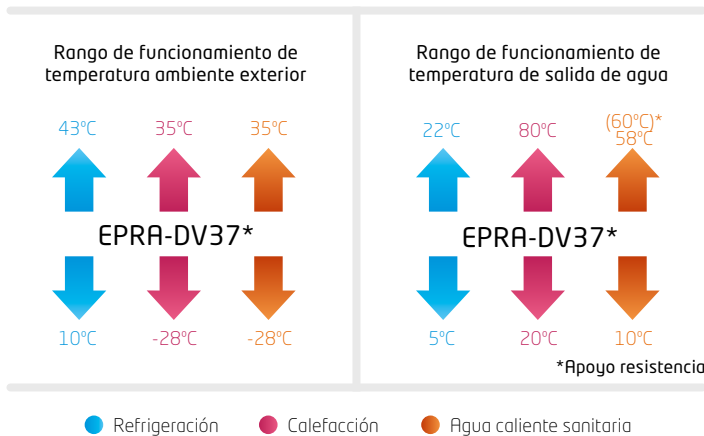

Nota: para más información sobre opcionales, páginas 174-176.

# Daikin Altherma 3 Supra Diseño Compact

Unidad exterior EPRA-DV37  
Unidad interior ETSX-E7

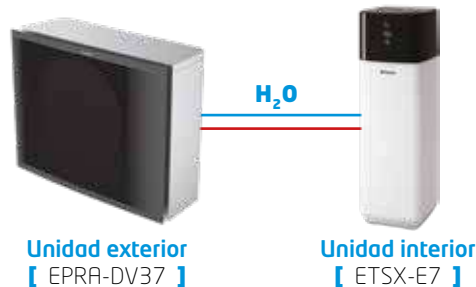

UNIDADES EXTERIORES			ALIMENTACIÓN MONOFÁSICA			ALIMENTACIÓN TRIFÁSICA			
			EPRA14DV37	EPRA16DV37	EPRA18DV37	EPRA14DW17	EPRA16DW17	EPRA18DW17	
Temperatura ambiente	impulsión								
Calefacción	7	35	Capacidad nom. / máx. kW	7,92 / 10,27	7,92 / 11,00	7,92 / 12,22	7,92 / 10,13	7,92 / 10,85	7,92 / 12,05
			Consumo nom. / máx. kW	2,32 / 2,77	2,32 / 2,97	2,32 / 3,30	2,32 / 2,85	2,32 / 3,05	2,32 / 3,39
	-2	70	Capacidad nom. / máx. kW	5,69 / 10,18	9,00 / 10,91	9,00 / 12,12	5,90 / 9,75	9,00 / 10,44	9,00 / 11,60
			Consumo nom. / máx. kW	1,22 / 2,09	1,80 / 2,24	1,80 / 2,49	1,23 / 2,17	1,80 / 2,32	1,80 / 2,58
Refrigeración	35	7	Capacidad máxima kW	8,90	10,01	11,12	9,67	10,87	12,08
			Consumo máximo kW	4,75	5,35	5,94	5,18	5,83	6,47
	35	18	Capacidad nom. / máx. kW	6,90 / 6,90	7,88 / 7,88	8,86 / 8,86	6,90 / 6,90	7,88 / 7,88	8,86 / 8,86
			Consumo nom. / máx. kW	2,56 / 2,56	2,93 / 2,93	3,31 / 3,31	2,56 / 2,56	2,93 / 2,93	3,31 / 3,31
COP/EER	7 / 35	35 / 18	Capacidad nom. / máx. kW	10,60 / 10,60	11,50 / 11,50	12,50 / 12,50	10,60 / 10,60	11,50 / 11,50	12,50 / 12,50
Caudal de aire			Consumo nom. / máx. kW	2,55 / 2,55	2,80 / 2,80	3,05 / 3,05	2,55 / 2,55	2,80 / 2,80	3,05 / 3,05
Refrigerante R-32			COP/EER	4,67 / 4,13	5,00 / 4,11	5,00 / 4,09	4,79 / 4,13	5,00 / 4,11	5,00 / 4,09
Alimentación eléctrica			Caudal de aire	3918	3918	3960	3918	3918	3960
			Refrigerante R-32	kg / TCO <sub>2</sub> eq / PCA	4,2 / 2,84 / 675	4,2 / 2,84 / 675	4,2 / 2,84 / 675	4,2 / 2,84 / 675	4,2 / 2,84 / 675
			Dimensiones	Al.xAn.xF.	mm	1003 x 1270 x 533	1003 x 1270 x 533	1003 x 1270 x 533	1003 x 1270 x 533
			Peso	Kg	151	151	151	151	151
			Compresor		SCROLL	SCROLL	SCROLL	SCROLL	SCROLL
			Potencia sonora	dB(A)	56	56	59	56	59
			Presión sonora	dB(A)	43	43	48	43	48
					I / 230V (monofásico)			III / 400 V (trifásico)	
			Clase de eficiencia energética 55°C LOT1 (SCOP)		A++ (3,63)	A++ (3,63)	A++ (3,63)	A++ (3,63)	A++ (3,63)
			Clase de eficiencia energética 35°C LOT1 (SCOP)		A+++ (4,81)	A+++ (4,81)	A+++ (4,81)	A+++ (4,81)	A+++ (4,81)
<b>PRECIO</b>				<b>6.188,00 €</b>	<b>7.407,00 €</b>	<b>8.872,00 €</b>	<b>6.807,00 €</b>	<b>8.148,00 €</b>	<b>9.759,00 €</b>

UNIDADES INTERIORES COMPACT*			BIVALENTES			
ETSX16P30E7			ETSX16P50E7	EPRA14DV37 / EPRA16DV37 / EPRA18DV37		ETSXB16P50E7
COMPATIBILIDAD:						
Volumen acumulador	l	300	500	300		500
Tiempo de calentamiento		1h36min	1h55min	1h36min		1h55min
Dimensiones	Al.xAn.xF.	mm	1.891 x 590 x 615	1.896 x 785 x 785	1.890 x 590 x 615	1.896 X 785 X 780
Peso		Kg	77	94	79	100
Presión sonora	Refrig. / Calef.	dB(A)	33	33	33	33
Perfil de carga LOT2		L	XL	L		XL
Clase eficiencia energética LOT2		A+	A+	A+		A+
<b>PRECIO HIDROKIT</b>			<b>7.170,00 €</b>	<b>8.247,00 €</b>	<b>7.673,00 €</b>	<b>8.824,00 €</b>

Necesario solicitar resistencia (EKECBUA3V) y kit de resistencia (EKECBUCO1A) sino hay una bivalencia en el sistema (caldera auxiliar)

Rango de funcionamiento de temperatura ambiente exterior

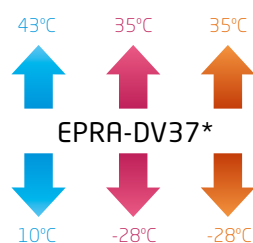

Rango de funcionamiento de temperatura de salida de agua

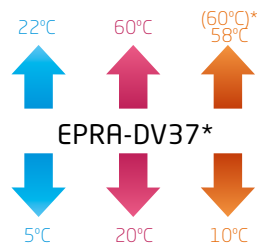

\*Apoyo resistencia

● Refrigeración ● Calefacción ● Agua caliente sanitaria

Nota: para más información sobre opcionales, páginas 174-176.



## Daikin Altherma 3 Supra Diseño Mural

Unidad exterior EPRA-DV37  
Unidad interior ETBX-E6V7

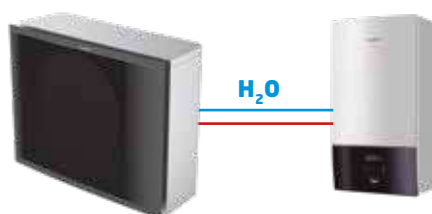

Unidad exterior  
[ EPRA-DV37 ]

Unidad interior  
[ ETBX-E6V7 ]



UNIDADES EXTERIORES			ALIMENTACIÓN MONOFÁSICA			ALIMENTACIÓN TRIFÁSICA					
			EPRA14DV37	EPRA16DV37	EPRA18DV37	EPRA14DW17	EPRA16DW17	EPRA18DW17			
Temperatura ambiente	impulsión										
Calefacción	7	35	Capacidad nom. / máx.	kW	7,92 / 10,27	7,92 / 11,00	7,92 / 12,22	7,92 / 10,13	7,92 / 10,85	7,92 / 12,05	
			Consumo nom. / máx.	kW	2,32 / 2,77	2,32 / 2,97	2,32 / 3,30	2,32 / 2,85	2,32 / 3,05	2,32 / 3,39	
	-2	70	Capacidad nom. / máx.	kW	5,69 / 10,18	9,00 / 10,91	9,00 / 12,12	5,90 / 9,75	9,00 / 10,44	9,00 / 11,60	
			Consumo nom. / máx.	kW	1,22 / 2,09	1,80 / 2,24	1,80 / 2,49	1,23 / 2,17	1,80 / 2,32	1,80 / 2,58	
Refrigeración	35	7	Capacidad máxima	kW	8,90	10,01	11,12	9,67	10,87	12,08	
			Consumo máximo	kW	4,75	5,35	5,94	5,18	5,83	6,47	
	35	18	Capacidad nom. / máx.	kW	6,90 / 6,90	7,88 / 7,88	8,86 / 8,86	6,90 / 6,90	7,88 / 7,88	8,86 / 8,86	
			Consumo nom. / máx.	kW	2,56 / 2,56	2,93 / 2,93	3,31 / 3,31	2,56 / 2,56	2,93 / 2,93	3,31 / 3,31	
COP/EER		7 / 35 35 / 18	Capacidad nom. / máx.	kW	10,60 / 10,60	11,50 / 11,50	12,50 / 12,50	10,60 / 10,60	11,50 / 11,50	12,50 / 12,50	
			Consumo nom. / máx.	kW	2,55 / 2,55	2,80 / 2,80	3,05 / 3,05	2,55 / 2,55	2,80 / 2,80	3,05 / 3,05	
Caudal de aire				m³/h	4,67 / 4,13	5,00 / 4,11	5,00 / 4,09	4,79 / 4,13	5,00 / 4,11	5,00 / 4,09	
Refrigerante R-32				kg / TCO <sub>2</sub> eq / PCA	3918	3918	3960	3918	3918	3960	
Dimensiones		Al.xAn.xF.		mm	4,2 / 2,84 / 675	4,2 / 2,84 / 675	4,2 / 2,84 / 675	4,2 / 2,84 / 675	4,2 / 2,84 / 675	4,2 / 2,84 / 675	
Peso				Kg	1003 x 1270 x 533	1003 x 1270 x 533	1003 x 1270 x 533	1003 x 1270 x 533	1003 x 1270 x 533	1003 x 1270 x 533	
Compresor					151	151	151	151	151	151	
Potencia sonora				dB(A)	SCROLL	SCROLL	SCROLL	SCROLL	SCROLL	SCROLL	
Presión sonora				dB(A)	56	56	59	56	56	59	
Alimentación eléctrica					43	43	48	43	43	48	
Clase de eficiencia energética 55°C LOT1 (SCOP)					A++ (3,63)	A++ (3,63)	A++ (3,63)	A++ (3,63)	A++ (3,63)	A++ (3,63)	
Clase de eficiencia energética 35°C LOT1 (SCOP)					A+++ (4,81)	A+++ (4,81)	A+++ (4,81)	A+++ (4,81)	A+++ (4,81)	A+++ (4,81)	
<b>PRECIO</b>					<b>6.188,00 €</b>	<b>7.407,00 €</b>	<b>8.872,00 €</b>	<b>6.807,00 €</b>	<b>8.148,00 €</b>	<b>9.759,00 €</b>	

UNIDADES INTERIORES (HIDROKIT)			ETBX16E6V7
COMPATIBILIDAD:			EPRA14DV37 / EPRA16DV37 / EPRA18DV37
Dimensiones	Al.xAn.xF.	mm	840 x 440 x 390
Peso		Kg	38
Resistencia de apoyo 6 kW (2+2+2)			I / 230V - 6kW
Presión sonora	Refrig. / Calef.	dB(A)	30 / 30
Diámetro tubería agua		Pulgadas	1"
<b>PRECIO HIDROKIT</b>			<b>4.311,00 €</b>

Nota: disponible versión trifásica, modelo ETBX16E9W7 con un incremento de precio del 10%. Consultar disponibilidad.

Para combinación con depósitos de polipropileno es necesario:

REFERENCIA	DESCRIPCIÓN	PRECIO
EKEPRHLT3HX	Kit de conexión EKHWP300B/PB	<b>344,00 €</b>
EKEPRHLT5X	Kit de conexión EKHWP500B/PB	<b>687,00 €</b>
EKBH3SD	Resistencia de apoyo de 3 kW	<b>477,00 €</b>

Nota: para combinación con depósitos de acero inoxidable no es necesario ningún opcional. El depósito incluye: válvula de 3 vías, sonda de temperatura y resistencia de apoyo RCS.

Nota: consultar información y precios acerca de los depósitos y acumuladores multienergéticos en páginas 182-184.

Rango de funcionamiento de temperatura ambiente exterior

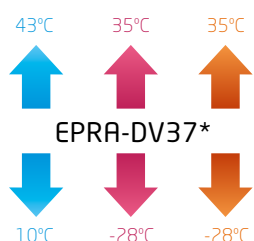

Rango de funcionamiento de temperatura de salida de agua

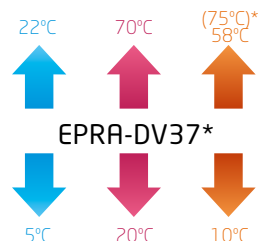

\*Apoyo resistencia

● Refrigeración ● Calefacción ● Agua caliente sanitaria

Nota: para más información sobre opcionales, páginas 174-176.



1

Ejemplo Daikin Altherma 3 Supra diseño integrado con depósito para ACS y radiadores\*

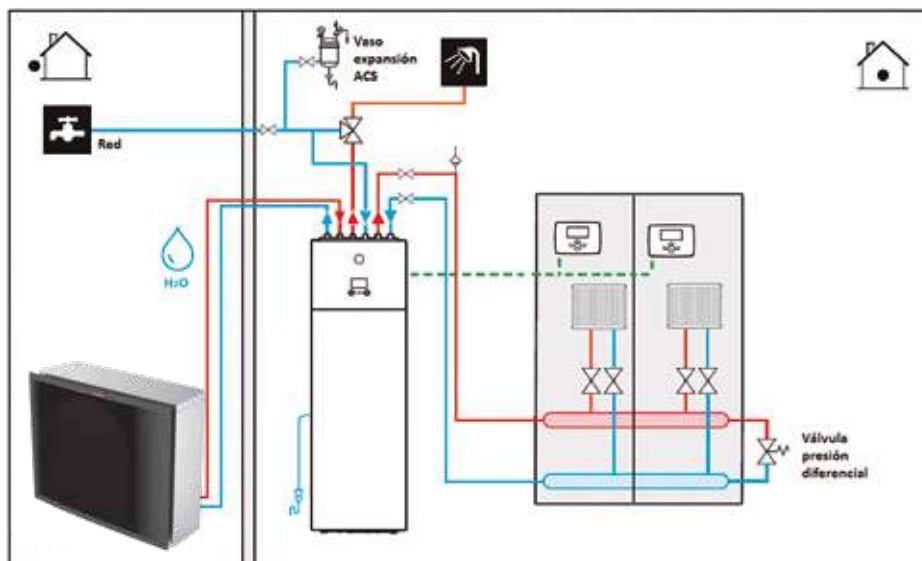

2

Ejemplo Daikin Altherma 3 Supra compact, suelo radiante/refrescante y solar drain back para producción de ACS y apoyo a calefacción\*

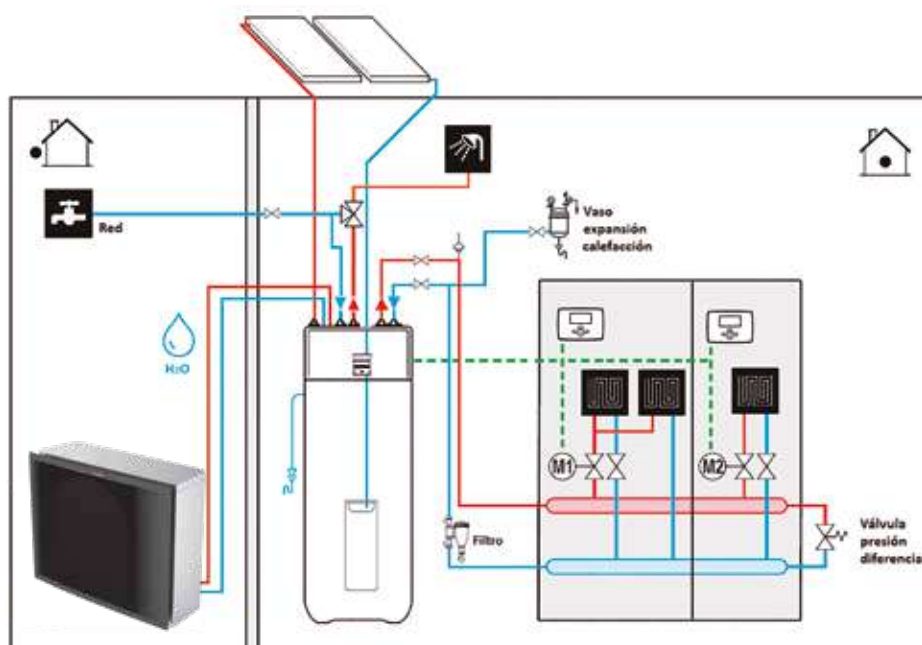

3

Ejemplo Daikin Altherma 3 Supra diseño mural con depósito para ACS y fancoils\*

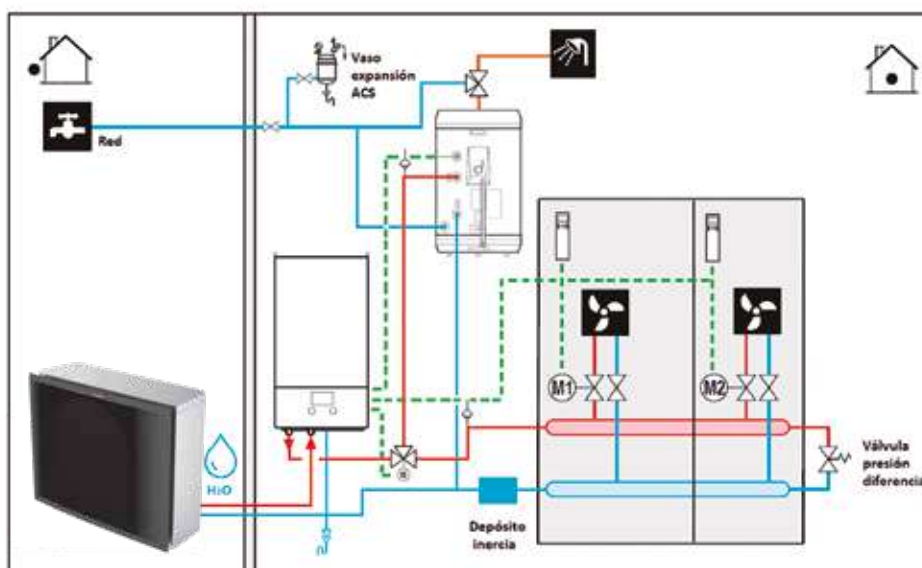

\* Esquemas de principio básicos. A completar según la dirección facultativa. Dependiendo del generador y emisores puede ser necesario aumentar la inercia del sistema.

## SETS RECOMENDADOS

	CONJUNTOS	UNIDAD EXTERIOR	UNIDAD INTERIOR INTEGRADA	TOTAL
<b>Daikin Altherma 3 Supra Diseño Integrado</b>	<b>RAVX1418EV7</b>	EPRA14DV37 <b>6.188,00 €</b>	ETVX16S18E6V7 <b>7.524,00 €</b>	<b>13.712,00 €</b>
	<b>RAVX1423EV7</b>	EPRA14DV37 <b>6.188,00 €</b>	ETVX16S23E6V7 <b>7.672,00 €</b>	<b>13.860,00 €</b>
	<b>RAVX1618EV7</b>	EPRA16DV37 <b>7.407,00 €</b>	ETVX16S18E6V7 <b>7.524,00 €</b>	<b>14.931,00 €</b>
	<b>RAVX1623EV7</b>	EPRA16DV37 <b>7.407,00 €</b>	ETVX16S23E6V7 <b>7.672,00 €</b>	<b>15.079,00 €</b>
	<b>RAVX1818EV7</b>	EPRA18DV37 <b>8.872,00 €</b>	ETVX16S18E6V7 <b>7.524,00 €</b>	<b>16.396,00 €</b>
	<b>RAVX1823EV7</b>	EPRA18DV37 <b>8.872,00 €</b>	ETVX16S23E6V7 <b>7.672,00 €</b>	<b>16.544,00 €</b>

	CONJUNTOS	UNIDAD EXTERIOR	UNIDAD INTERIOR INTEGRADA	DEPÓSITO	KIT CONEX. 1 VALV.	TOMA LLENADO KFE BA	TOTAL
<b>Daikin Altherma 3 Supra Diseño Mural</b>	<b>RABX1425EV7</b>	EPRA14DV37 <b>6.188,00 €</b>	ETBX16E6V7 <b>4.311,00 €</b>	EKHWS250D3V3 <b>2.033,00 €</b>	-	-	<b>12.532,00 €</b>
	<b>RABX1450EV7</b>	EPRA14DV37 <b>6.188,00 €</b>	ETBX16E6V7 <b>4.311,00 €</b>	EKHWP500B <sup>(1)</sup> <b>2.879,00 €</b>	EKEPRHLT3HX <b>344,00 €</b>	165215 <b>50,00 €</b>	<b>13.772,00 €</b>
	<b>RABX1625EV7</b>	EPRA16DV37 <b>7.407,00 €</b>	ETBX16E6V7 <b>4.311,00 €</b>	EKHWS250D3V3 <b>2.033,00 €</b>	-	-	<b>13.751,00 €</b>
	<b>RABX1650EV7</b>	EPRA16DV37 <b>7.407,00 €</b>	ETBX16E6V7 <b>4.311,00 €</b>	EKHWP500B <sup>(1)</sup> <b>2.879,00 €</b>	EKEPRHLT3HX <b>344,00 €</b>	165215 <b>50,00 €</b>	<b>14.991,00 €</b>
	<b>RABX1830EV7</b>	EPRA18DV37 <b>8.872,00 €</b>	ETBX16E6V7 <b>4.311,00 €</b>	EKHWS300D3V3 <b>2.160,00 €</b>	-	-	<b>15.343,00 €</b>
	<b>RABX1850EV7</b>	EPRA18DV37 <b>8.872,00 €</b>	ETBX16E6V7 <b>4.311,00 €</b>	EKHWP500B <sup>(1)</sup> <b>2.879,00 €</b>	EKEPRHLT3HX <b>344,00 €</b>	165215 <b>50,00 €</b>	<b>16.456,00 €</b>

<sup>(1)</sup> Importante: el volumen de estos depósitos no es de acumulación sino de transferencia de energía, la producción de ACS es al paso. Revise el caudal de ACS necesario.

	UNIDAD EXTERIOR	HIDROKIT	TOMA DE LLENADO	RESISTENCIA ELÉCTRICA	KIT INSTALACIÓN RESISTENCIA	TOTAL
<b>Daikin Altherma 3 Supra Diseño Compact</b>	EPRA14DV37 <b>6.188,00 €</b>	ETXS16P30E7 <b>7.170,00 €</b>	165215 <b>50,00 €</b>	EKECBUA3V <b>903,00 €</b>	EKECBUCO1A <b>169,00 €</b>	<b>14.480,00 €</b>
	EPRA14DV37 <b>6.188,00 €</b>	ETXS16P50E7 <b>8.247,00 €</b>	165215 <b>50,00 €</b>	EKECBUA3V <b>903,00 €</b>	EKECBUCO1A <b>169,00 €</b>	<b>15.557,00 €</b>
	EPRA16DV37 <b>7.407,00 €</b>	ETXS16P50E7 <b>8.247,00 €</b>	165215 <b>50,00 €</b>	EKECBUA3V <b>903,00 €</b>	EKECBUCO1A <b>169,00 €</b>	<b>16.776,00 €</b>
	EPRA18DV37 <b>8.872,00 €</b>	ETXS16P50E7 <b>8.247,00 €</b>	165215 <b>50,00 €</b>	EKECBUA3V <b>903,00 €</b>	EKECBUCO1A <b>169,00 €</b>	<b>18.241,00 €</b>

<sup>(1)</sup> Nota: todas estas combinaciones son SETS recomendados para otras opciones consultar con Daikin.

<sup>(1)</sup> Nota: para más información sobre opcionales, páginas 174-176.



## Daikin Altherma 3 Hidrosplit

Unidad exterior EPGA-DV7  
con tecnología Bluevolution  
Daikin Altherma 3 H

R-32

A+++

Daikin Altherma 3 Hidrosplit es la nueva generación de bombas de calor de Daikin para calefacción, refrigeración y agua caliente sanitaria (ACS).

### Tecnología de alto rendimiento

- > COP en calefacción de hasta 5,2
- > SCOP acs de hasta 2,7 (clima medio)
- > Calificación energética hasta **A+++**
- > Puede llegar hasta los 18 kW de potencia máxima

### Reversible

Temperatura de agua de impulsión desde 5°C hasta 60°C.

### Respetuoso con el medio ambiente

Refrigerante R32 que minimiza el impacto ambiental.

### Fácil de instalar

Incluye asas para su transporte.

Close 11, 14, 16

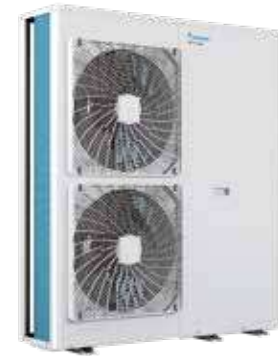

Posibilidad de ser comandadas por APP

A+++

R-32

60°C  
Sin resistencia

BLUEVOLUTION

### Hasta 18 kW de potencia máxima a A7/W35

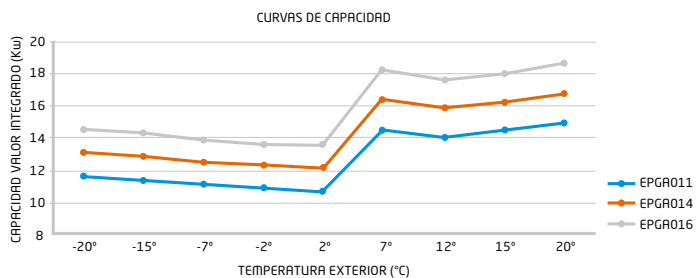

### IDEAL PARA SUELO RADIANTE Y FANCOILS EN:

- Viviendas unifamiliares con altas necesidades de potencia

Dos posibles combinaciones con unidad interior



Unidad exterior  
[ EPGA-DV7 ]

conexión  
hidráulica



Unidad interior  
[ EAVX-D6V7 ]



Unidad interior  
[ EABX-D6V7 ]

## BLUEVOLUTION

### Daikin Altherma 3 Hidrosplit

#### Diseño integrado

Unidad interior EAVX-DV7

#### Fácil de instalar

- > Todos los componentes hidráulicos incluidos de fábrica
- > Huella de instalación reducida 595x600

#### Adaptable a la demanda de ACS

- > Versión de 180L y 230L de agua de consumo
- > Calentador de reserva de hasta 6 kW



180 L  
230 L

6 kW

**Daikin Altherma 3**  
Diseño integrado

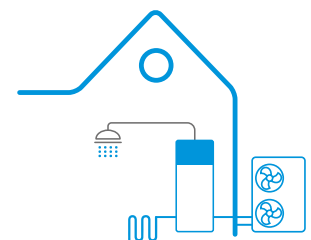

### Daikin Altherma 3 Hidrosplit

#### Diseño mural

Unidad interior EABX-DV7

#### Fácil de instalar

Placa electrónica y componentes hidráulicos situados en el frontal para fácil acceso

#### Flexibilidad de instalación

Dimensiones ideales para instalación en espacios reducidos

#### Combinable con depósitos de ACS

- > Depósitos de acero inoxidable
- > Depósitos multienergéticos



6 kW

**Daikin Altherma 3**  
Diseño mural

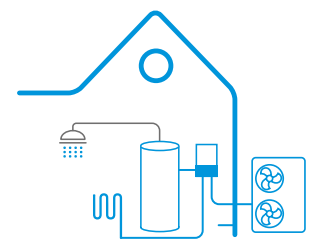

**Daikin Altherma 3  
Hidrosplit  
Diseño Integrado**

**Unidad exterior EPGA-DV7**

**Unidad interior EAVX-DV7**



CONTROL  
vía App  
Onecta  
(opcional)



UNIDADES EXTERIORES				EPGA11DV7	EPGA14DV7	EPGA16DV7
Temperatura ambiente	impulsión					
Calefacción	7	45	Capacidad nom. / máx. kW	11,3 / 14,71	14,5 / 16,54	15,6 / 18,38
			Consumo nom. / máx. kW	2,91 / 4,20	3,96 / 4,66	4,21 / 5,15
	-2	35	Capacidad nom. / máx. kW	11,1 / 14,57	14,5 / 16,39	16,5 / 18,21
			Consumo nom. / máx. kW	2,16 / 3,08	2,91 / 3,55	3,45 / 4,01
Refrigeración	35	7	Capacidad máxima kW	10,91	12,27	13,64
			Consumo máximo kW	3,47	4,01	4,56
	35	18	Capacidad nom. / máx. kW	10,7 / 10,8	11,9 / 12,15	11,9 / 13,5
			Consumo nom. / máx. kW	3,3 / 3,93	3,97 / 4,37	3,97 / 4,90
COP/EER		7 / 35 35 / 18	Capacidad nom. / máx. kW	10,5 / 13,29	11,1 / 14,95	13,5 / 16,61
			Consumo nom. / máx. kW	2,21 / 3,37	2,72 / 4,00	3,42 / 4,68
Caudal de aire			m <sup>3</sup> /h	5,15 / 4,75	4,99 / 4,09	4,78 / 3,94
Refrigerante R-32			kg / TCO <sub>2</sub> eq / PCA	6.900	6.900	8.100
Dimensiones		Al.xAn.xF.	mm	3,5 / 2,36 / 675,0	3,5 / 2,36 / 675,0	3,5 / 2,36 / 675,0
Peso			Kg	1440 x 1160 x 380	1440 x 1160 x 380	1440 x 1160 x 380
Compresor				143	143	143
Potencia sonora			dB(A)	SCROLL	SCROLL	SCROLL
Alimentación eléctrica				64	64	66
Clase de eficiencia energética 55°C LOT1 (SCOP)				A++ (3,32)	A++ (3,37)	A++ (3,43)
Clase de eficiencia energética 35°C LOT1 (SCOP)				A+++ (4,44)	A+++ (4,51)	A+++ (4,61)
<b>PRECIO</b>				<b>5.379,00 €</b>	<b>6.439,00 €</b>	<b>7.712,00 €</b>

UNIDAD INTERIOR (HIDROKIT + ACUMULADOR)	EAVX16S18D6V7	EAVX16S23D6V7
COMPATIBILIDAD:		EPGA-DV7
Volumen acumulador	l	180
Tiempo de calentamiento		53min
Dimensiones	Al.xAn.xF.	mm
Peso		Kg
Resistencia de apoyo 6 kW (2+2+2)		I / 230V - 6 kW
Presión sonora	Refrig. / Calef.	dB(A)
Color		
Perfil de carga LOT2		L
Clase eficiencia energética LOT2		A
<b>PRECIO HIDROKIT</b>	<b>6.434,00 €</b>	<b>6.564,00 €</b>

Rango de funcionamiento de temperatura ambiente exterior

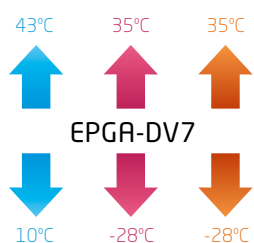

Rango de funcionamiento de temperatura de salida de agua

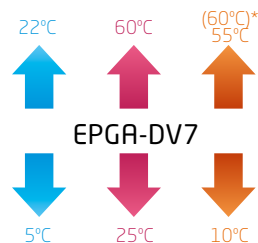

\*Apoyo resistencia

● Refrigeración ● Calefacción ● Agua caliente sanitaria

Nota: para más información sobre opcionales, páginas 174-176.

## Daikin Altherma 3 Hidrosplit Diseño Mural

Unidad exterior EPGA-DV7

Unidad interior EABX-DV7

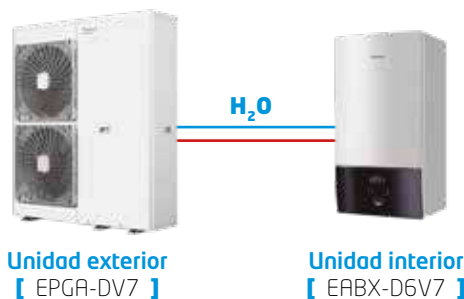

CONTROL  
via App  
Onecta  
(opcional)



UNIDADES EXTERIORES			EPGA11DV7	EPGA14DV7	EPGA16DV7	
Temperatura ambiente	impulsión					
Calefacción	7	45	Capacidad nom. / máx. kW	11,3 / 14,71	14,5 / 16,54	15,6 / 18,38
			Consumo nom. / máx. kW	2,91 / 4,20	3,96 / 4,66	4,21 / 5,15
	-2	35	Capacidad nom. / máx. kW	11,1 / 14,57	14,5 / 16,39	16,5 / 18,21
			Consumo nom. / máx. kW	2,16 / 3,08	2,91 / 3,55	3,45 / 4,01
Refrigeración	35	7	Capacidad máxima kW	10,91	12,27	13,64
			Consumo máximo kW	3,47	4,01	4,56
	35	18	Capacidad nom. / máx. kW	10,7 / 10,8	11,9 / 12,15	11,9 / 13,5
			Consumo nom. / máx. kW	3,3 / 3,93	3,97 / 4,37	3,97 / 4,90
COP/EER	7 / 35	35 / 18	Capacidad nom. / máx. kW	10,5 / 13,29	11,1 / 14,95	13,5 / 16,61
			Consumo nom. / máx. kW	2,21 / 3,37	2,72 / 4,00	3,42 / 4,68
Caudal de aire			m <sup>3</sup> /h	6.900	6.900	8.100
Refrigerante R-32			kg / TCO <sub>2</sub> eq / PCA	3,5 / 2,36 / 675,0	3,5 / 2,36 / 675,0	3,5 / 2,36 / 675,0
Dimensiones			Al.xAn.xF.	mm	1440 x 1160 x 380	1440 x 1160 x 380
Peso				Kg	143	143
Compresor					SCROLL	SCROLL
Potencia sonora				dB(A)	64	66
Alimentación eléctrica					I / 230 V (monofásico)	
Clase de eficiencia energética 55°C LOT1 (SCOP)				A++ (3,32)	A++ (3,37)	A++ (3,43)
Clase de eficiencia energética 35°C LOT1 (SCOP)				A+++ (4,44)	A+++ (4,51)	A+++ (4,61)
<b>PRECIO</b>				<b>5.379,00 €</b>	<b>6.439,00 €</b>	<b>7.712,00 €</b>

UNIDADES INTERIORES (HIDROKIT)			EABX16D6V7
COMPATIBILIDAD:			EPGA-DV7
Dimensiones	Al.xAn.xF.	mm	840 x 440 x 390
Peso		Kg	38
Resistencia de apoyo 6 kW (2+2+2)			I / 230V - 6 kW
Presión sonora	Refrig. / Calef.	dB(A)	30 / 30
<b>PRECIO HIDROKIT</b>			<b>3.750,00 €</b>

Para combinación con depósitos de polipropileno es necesario:

REFERENCIA	DESCRIPCIÓN	PRECIO
EKEPRHLT3HX	Kit de conexión EKHWP300B/PB	<b>344,00 €</b>
EKEPRHLT5X	Kit de conexión EKHWP500B/PB	<b>687,00 €</b>
EKBH3SD	Resistencia de apoyo de 3 kW	<b>477,00 €</b>

Nota: para combinación con depósitos de acero inoxidable no es necesario ningún opcional. El depósito incluye: válvula de 3 vías, sonda de temperatura y resistencia de apoyo RCS.

Nota: consultar información y precios acerca de los depósitos y acumuladores multienergéticos en páginas 182-184.

Rango de funcionamiento de temperatura ambiente exterior

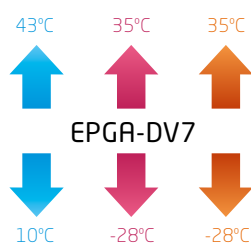

Rango de funcionamiento de temperatura de salida de agua

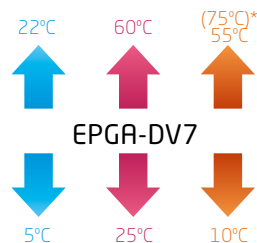

\*Apoyo resistencia

● Refrigeración ● Calefacción ● Agua caliente sanitaria

Nota: para más información sobre opcionales, páginas 174-176.



1

Ejemplo Daikin Altherma 3 Hidrosplit Diseño Mural con depósito independiente para ACS y fancoils.

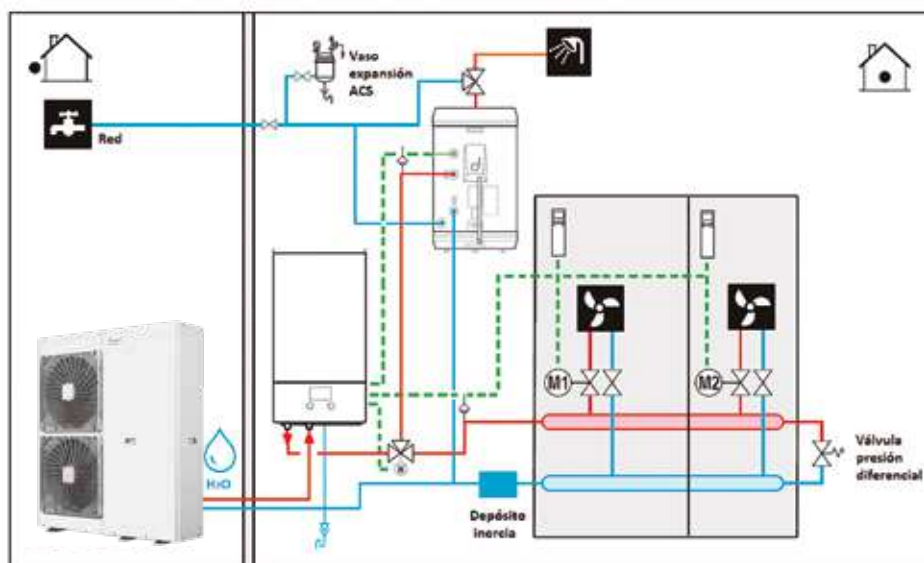

2

Ejemplo Daikin Altherma 3 Hidrosplit Diseño Integrado con depósito para ACS, fancoils y suelo radiante.

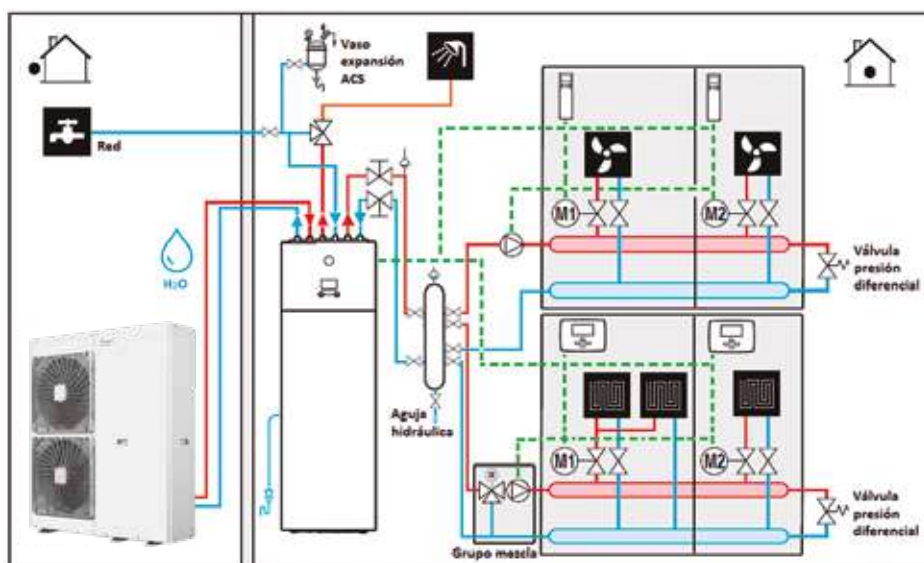

\* Esquemas de principio básicos. A completar según la dirección facultativa. Dependiendo del generador y emisores puede ser necesario aumentar la inercia del sistema.

## SETS RECOMENDADOS

Daikin Altherma 3 Hidrosplit Diseño Integrado	CONJUNTOS	UD.EXTERIOR	HIDROKIT	VOLUMEN ACUMULADOR	TOTAL
	GAVX1118DV7	EPGA11DV7 5.379,00 €	EAVX16S18D6V7 6.434,00 €	180 l	11.813,00 €
	GAVX1123DV7	EPGA11DV7 5.379,00 €	EAVX16S23D6V7 6.564,00 €	230 l	11.943,00 €
	GAVX1418DV7	EPGA14DV7 6.439,00 €	EAVX16S18D6V7 6.434,00 €	180 l	12.873,00 €
	GAVX1423DV7	EPGA14DV7 6.439,00 €	EAVX16S23D6V7 6.564,00 €	230 l	13.003,00 €
	GAVX1618DV7	EPGA16DV7 7.712,00 €	EAVX16S18D6V7 6.434,00 €	180 l	14.146,00 €
	GAVX1623DV7	EPGA16DV7 7.712,00 €	EAVX16S23D6V7 6.564,00 €	230 l	14.276,00 €

Daikin Altherma 3 Hidrosplit Diseño Mural con depósitos de acero inoxidable	CONJUNTOS	UD.EXTERIOR	HIDROKIT	ACUMULADOR	TOTAL
	GABX1118DV7	EPGA11DV7 5.379,00 €	EABX16D6V7 3.750,00 €	EKHWS180D3V3 1.880,00 €	11.009,00 €
	GABX1125DV7	EPGA11DV7 5.379,00 €	EABX16D6V7 3.750,00 €	EKHWS250D3V3 2.033,00 €	11.162,00 €
	GABX1425DV7	EPGA14DV7 6.439,00 €	EABX16D6V7 3.750,00 €	EKHWS250D3V3 2.033,00 €	12.222,00 €
	GABX1430DV7	EPGA14DV7 6.439,00 €	EABX16D6V7 3.750,00 €	EKHWS300D3V3 2.160,00 €	12.349,00 €
	GABX1625DV7	EPGA16DV7 7.712,00 €	EABX16D6V7 3.750,00 €	EKHWS250D3V3 2.033,00 €	13.495,00 €
	GABX1630DV7	EPGA16DV7 7.712,00 €	EABX16D6V7 3.750,00 €	EKHWS300D3V3 2.160,00 €	13.622,00 €

Nota: máxima distancia entre depósito y la unidad interior 10 metros

Daikin Altherma 3 Hidrosplit Diseño Mural con depósitos de polipropileno	CONJUNTOS	UNIDAD EXTERIOR	HIDROKIT	ACUMULADOR	KIT CONEX. 1 VALV.	TOMA DE LLENADO	RESISTENCIA REFUERZO	TOTAL
	GABX1150DV7	EPGA11DV7 5.379,00 €	EABX16D6V7 3.750,00 €	EKHWP500B 2.879,00 €	EKEPRHLT3HX 344,00 €	165215 50,00 €	EKBH3SD 477,00 €	12.879,00 €
	GABX1450DV7	EPGA14DV7 6.439,00 €	EABX16D6V7 3.750,00 €	EKHWP500B 2.879,00 €	EKEPRHLT3HX 344,00 €	165215 50,00 €	EKBH3SD 477,00 €	13.939,00 €
	GABX1650DV7	EPGA16DV7 7.712,00 €	EABX16D6V7 3.750,00 €	EKHWP500B 2.879,00 €	EKEPRHLT3HX 344,00 €	165215 50,00 €	EKBH3SD 477,00 €	15.212,00 €

Nota: el volumen de estos depósitos no es de acumulación sino de transferencia de energía, la producción de ACS es al paso. Revise el caudal de ACS necesario.

Nota: todas estas combinaciones son SETS recomendados para otras opciones consultar con Daikin.

Nota: para más información sobre opcionales, páginas 174-176.



## Daikin Altherma Monobloc

Unidad exterior EBLA  
con tecnología Bluevolution  
Daikin Altherma 3 M

**R-32** **A+++** **BLUEVOLUTION**

Daikin Altherma 3 Monobloc es la nueva generación de bombas de calor de Daikin para calefacción, refrigeración y agua caliente sanitaria (ACS).

○ Tecnología de alto rendimiento

- > COP en calefacción de hasta 5,10
- > Calificación energética **A+++**

○ Reversible

Temperatura de agua de impulsión desde 5°C hasta 65°C sin resistencia.

○ Respetuoso con el medio ambiente

R-32 que minimiza el impacto ambiental.

○ Exclusivo diseño

Único ventilador oculto por una rejilla horizontal de color oscuro.

Altura reducida aumentando su compacidad e integrabilidad en edificios.

○ Control

Sistema de control fotovoltaico integrado en la PCB.



**MMI2**  
Interfaz de usuario

- Incluido con el equipo
- Para control TH necesario Madoka

### Clase 4, 6, 8



nuevo!

**65°C**  
Sin resistencia

### Clase 9, 11, 14, 16



**60°C**  
Sin resistencia

**IDEAL PARA SUELO RADIANTE Y FANCOILS EN:**

- Viviendas unifamiliares con bajas necesidades de potencia
- Viviendas unifamiliares con altas necesidades de potencia

**A+++** **R-32**

**BLUEVOLUTION**

### Combinación con unidad interior



nuevo!

Unidad exterior  
[ EBLA04-08E3V3 ]



Unidad exterior  
[ EBLA09-016D3V3 ]

**A+++**  
**R-32**

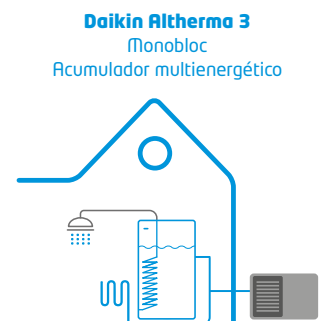
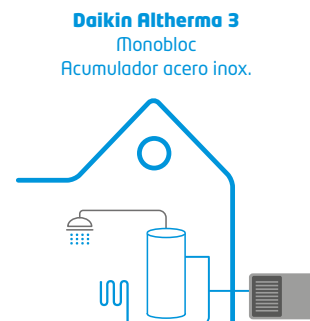



**Daikin Altherma 3  
Monobloc  
Sistema compacto**  
Unidad exterior EBLA



nuevo!



Unidad exterior  
[ EBLA04-08E3V3 ]

Unidad exterior  
[ EBLA09-016D3V3 ]

Acumulador  
[ EEKHWS(P)-D ]

Acumulador  
[ EKHWP300-500B/PB ]

DAIKIN ALTHERMA 3 MONOBLOC				EBLA04E3V3*	EBLA06E3V3*	EBLA08E3V3*	EBLA09D3V3	EBLA11D3V3	EBLA14D3V3	EBLA16D3V3*	
Temperatura ambiente	impulsión										
Calefacción	7	45	Capacidad Nominal / Máxima	kW	4,6 / 6,08	5,9 / 7,4	7,8 / 8,86	9,00 / 10,06	9,82 / 12,28	12,50 / 13,92	16,00 / 16,00
			Consumo Nominal / Máximo	kW	1,26 / 1,65	1,69 / 2,01	2,23 / 2,55	2,43 / 2,94	2,68 / 3,76	3,42 / 4,13	4,56 / 4,56
	7	35	Capacidad Nominal / Máxima	kW	4,3 / 6,41	6 / 7,74	7,5 / 9,37	9,37 / 10,42	10,60 / 12,31	12,00 / 13,69	16,00 / 15,96
Refrigeración	-2	35	Consumo Nominal / Máximo	kW	0,84 / 1,3	1,24 / 1,63	1,63 / 2,08	1,91 / 2,17	2,18 / 2,57	2,46 / 2,95	3,53 / 3,53
			Capacidad Máxima	kW	5,43	6,2	7,24	8,91	10,08	11,49	12,02
			Consumo Máximo	kW	1,68	1,97	2,41	3,27	3,99	4,19	4,25
Refrigeración	35	7	Capacidad Nominal / Máxima	kW	4,52 / 4,62	5,09 / 5,57	5,44 / 6,34	9,35 / 11,02	11,60 / 12,68	12,80 / 13,09	14,00 / 14,01
			Consumo Nominal / Máximo	kW	1,36 / 1,24	1,55 / 1,6	1,73 / 1,91	2,79 / 3,07	3,56 / 4,62	4,06 / 4,34	4,58 / 4,63
	35	18	Capacidad Nominal / Máxima	kW	4,86 / 5,98	5,83 / 7,45	6,18 / 8,57	9,10 / 16,31	11,5 / 18,25	12,7 / 18,79	15,30 / 18,79
		Consumo Nominal / Máximo	kW	0,82 / 1,06	1,08 / 1,54	1,19 / 1,87	1,71 / 4,48	2,17 / 5,34	2,51 / 4,71	3,24 / 4,71	
COP/EER	7 / 35 35 / 18				5,1 / 5,91	4,85 / 5,4	4,6 / 5,19	4,91 / 5,34	4,83 / 5,31	4,87 / 5,04	4,53 / 4,74
Caudal de aire				m³/h	2.280	2.520	2.770	2.880	3.350	4.220	5.100
Refrigerante R-32				kg / TCO <sub>2</sub> eq / PCA	1,35 / 0,91 / 675	1,35 / 0,91 / 675	1,35 / 0,91 / 675	3,8 / 2,57 / 675	3,8 / 2,57 / 675	3,8 / 2,57 / 675	3,8 / 2,57 / 675
Dimensiones				Al.xAn.xF.	mm	770 x 1.250 x 362	770 x 1.250 x 362	770 x 1.250 x 362	870 x 1.380 x 460	870 x 1.380 x 460	870 x 1.380 x 460
Peso				Kg	91	91	91	147	147	147	147
Compresor					SWING	SWING	SWING	SWING	SWING	SWING	SWING
Potencia sonora				dB(A)	58	60	62	62	62	62	62
Alimentación eléctrica					I / 230V (monofásico)						
Clase de eficiencia energética 55°C LOT1 (SCOP)					A++ (3,29)	A++ (3,28)	A++ (3,35)	A++ (3,44)	A++ (3,37)	A++ (3,42)	A++ (3,37)
Clase de eficiencia energética 35°C LOT1 (SCOP)					A+++ (4,54)	A+++ (4,52)	A+++ (4,61)	A+++ (4,82)	A+++ (4,73)	A+++ (4,70)	A+++ (4,69)
<b>PRECIO</b>					<b>2.260,00 €</b>	<b>3.889,00 €</b>	<b>4.533,00 €</b>	<b>7.179,00 €</b>	<b>7.967,00 €</b>	<b>8.832,00 €</b>	<b>9.872,00 €</b>

DAIKIN ALTHERMA 3 MONOBLOC				EBLA09D3W1	EBLA11D3W1	EBLA14D3W1	EBLA16D3W17	
Temperatura ambiente	impulsión							
Calefacción	7	45	Capacidad Nominal / Máxima	kW	9,00 / 10,06	9,82 / 12,28	12,50 / 13,92	16,00 / 16,00
			Consumo Nominal / Máximo	kW	2,43 / 2,94	2,68 / 3,76	3,42 / 4,13	4,56 / 4,56
	7	35	Capacidad Nominal / Máxima	kW	9,37 / 10,42	10,60 / 12,31	12,00 / 13,69	16,00 / 15,96
Refrigeración	-2	35	Consumo Nominal / Máximo	kW	1,91 / 2,17	2,18 / 2,57	2,46 / 2,95	3,53 / 3,53
			Capacidad Máxima	kW	8,91	10,08	11,49	12,02
			Consumo Máximo	kW	3,27	3,99	4,19	4,25
Refrigeración	35	7	Capacidad Nominal / Máxima	kW	9,35 / 11,02	11,60 / 12,68	12,80 / 13,09	14,00 / 14,01
			Consumo Nominal / Máximo	kW	2,79 / 3,07	3,56 / 4,62	4,06 / 4,34	4,58 / 4,63
	35	18	Capacidad Nominal / Máxima	kW	9,10 / 16,31	11,5 / 18,25	12,7 / 18,79	15,30 / 18,79
		Consumo Nominal / Máximo	kW	1,71 / 4,48	2,17 / 5,34	2,51 / 4,71	3,24 / 4,71	
COP/EER	7 / 35 35 / 18				4,91 / 5,34	4,83 / 5,31	4,87 / 5,04	4,53 / 4,74
Caudal de aire				m³/h	2.880	3.350	4.220	5.100
Refrigerante R-32				kg / TCO <sub>2</sub> eq / PCA	3,8 / 2,57 / 675	3,8 / 2,57 / 675	3,8 / 2,57 / 675	3,8 / 2,57 / 675
Dimensiones				Al.xAn.xF.	mm	870 x 1.380 x 460	870 x 1.380 x 460	870 x 1.380 x 460
Peso				Kg	149	149	149	149
Compresor					SWING	SWING	SWING	SWING
Potencia sonora				dB(A)	62	62	62	62
Alimentación eléctrica					III / 400 V (trifásico)			
Clase de eficiencia energética 55°C LOT1 (SCOP)					A++ (3,44)	A++ (3,37)	A++ (3,42)	A++ (3,37)
Clase de eficiencia energética 35°C LOT1 (SCOP)					A+++ (4,82)	A+++ (4,73)	A+++ (4,70)	A+++ (4,69)
<b>PRECIO</b>					<b>7.897,00 €</b>	<b>8.764,00 €</b>	<b>9.715,00 €</b>	<b>10.859,00 €</b>

Rango de funcionamiento de temperatura ambiente exterior

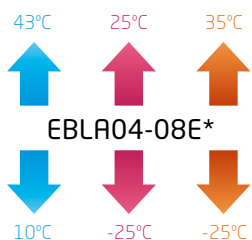

Rango de funcionamiento de temperatura de salida de agua

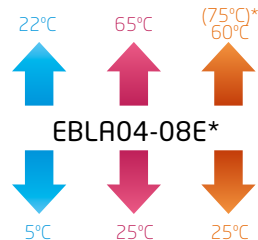

\*Apoyo resistencia

Rango de funcionamiento de temperatura ambiente exterior

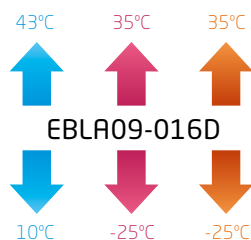

Rango de funcionamiento de temperatura de salida de agua

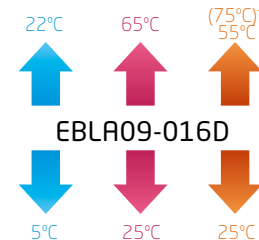

\*Apoyo resistencia

● Refrigeración ● Calefacción ● Agua caliente sanitaria

● Refrigeración ● Calefacción ● Agua caliente sanitaria



Ejemplo Daikin Altherma 3 Monobloc con depósito para ACS y suelo radiante, complementado con energía solar fotovoltaica

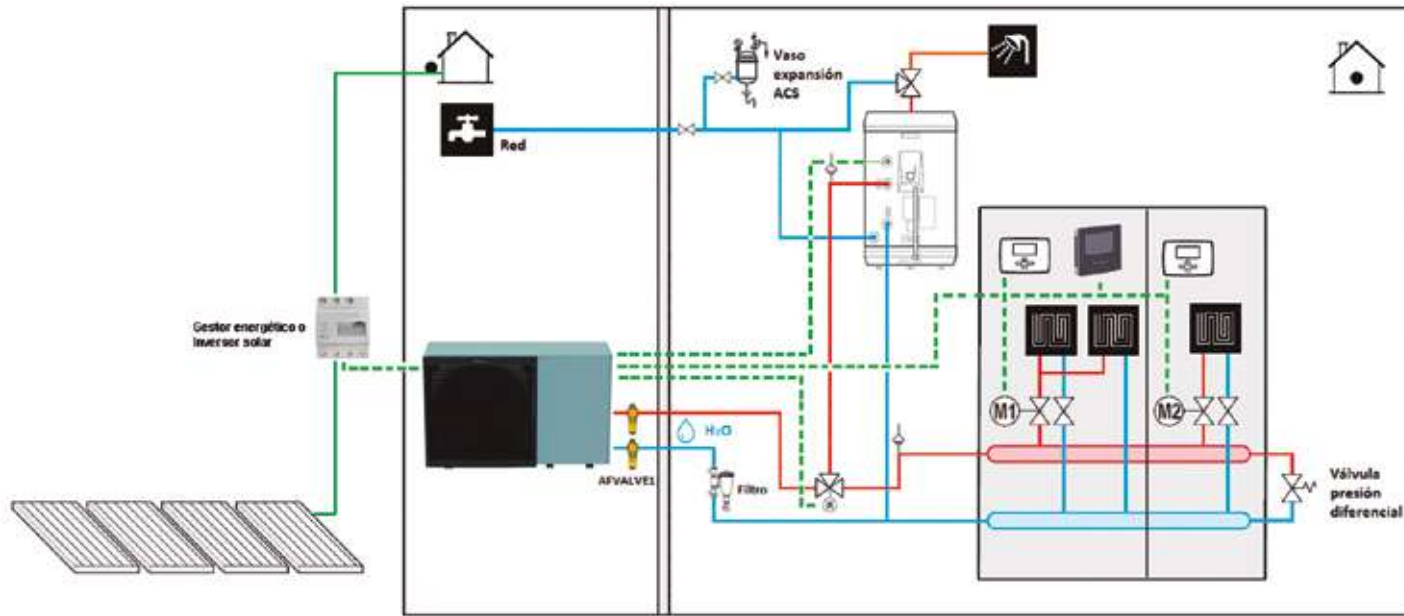

Dimensiones muy reducidas

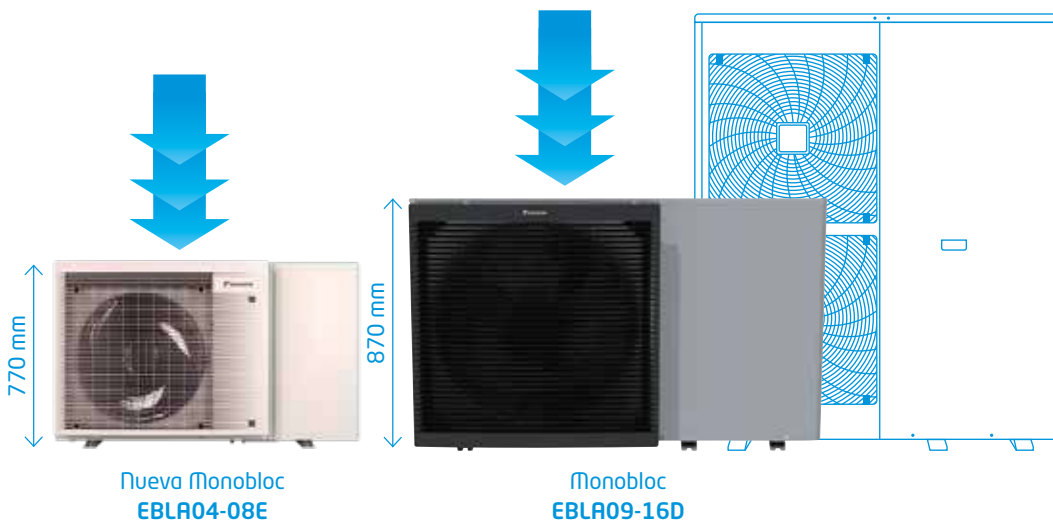

Otras Monobloc

**MM2**  
Interfaz de usuario

- Incluido con el equipo
- Para control TH necesario Madoka

**CONTROL**  
vía App  
Onecta

\*Incluido en EBLA04-08E y opcional en EBLA09-16D

MODELO	ACUMULADORES	PRECIO
EKHWP300B	Acumulador multienergético 300L	<b>2.527,00 €</b>
EKHWP500B	Acumulador multienergético 500L	<b>2.879,00 €</b>

CONJUNTOS	UD.EXTERIOR	ACUMULADOR	TOTAL
BLA04EV	EBLA04E3V3 <b>2.260,00 €</b>	EKHWS150D3V3 <b>1.854,00 €</b>	<b>4.114,00 €</b>
BLA06EV	EBLA06E3V3 <b>3.889,00 €</b>	EKHWS180D3V3 <b>1.880,00 €</b>	<b>5.769,00 €</b>
BLA08EV	EBLA08E3V3 <b>4.533,00 €</b>	EKHWS200D3V3 <b>1.908,00 €</b>	<b>6.441,00 €</b>
BLA09DV	EBLA09D3V3 <b>7.179,00 €</b>	EKHWS200D3V3 <b>1.908,00 €</b>	<b>9.087,00 €</b>
BLA11DV	EBLA11D3V3 <b>7.967,00 €</b>	EKHWS200D3V3 <b>1.908,00 €</b>	<b>9.875,00 €</b>
BLA14DV	EBLA14D3V3 <b>8.832,00 €</b>	EKHWS250D3V3 <b>2.033,00 €</b>	<b>10.865,00 €</b>
BLA16DV	EBLA16D3V37 <b>9.872,00 €</b>	EKHWS300D3V3 <b>2.160,00 €</b>	<b>12.032,00 €</b>

Para combinación con depósitos de polipropileno es necesario:

REFERENCIA	DESCRIPCIÓN	PRECIO
EKEPRHLT3HX	Kit de conexión EKHWP300B/PB	<b>344,00 €</b>
EKEPRHLT5X	Kit de conexión EKHWP500B/PB	<b>687,00 €</b>
EKBH3SD	Resistencia de apoyo de 3 kW	<b>477,00 €</b>

**Nota:** para combinación con depósitos de acero inoxidable no es necesario ningún opcional. El depósito incluye: válvula de 3 vías, sonda de temperatura y resistencia de apoyo ACS.

**Nota:** para resto de accesorios opcionales, consultar las páginas 174-176.

**Nota:** consultar información y precios acerca de los depósitos y acumuladores multienergéticos en páginas 182-184.

## Daikin Altherma 3 GEO Unidad interior EGSAX-D



Unidad interior  
[ EGSAX-D9W ]



reddot award 2018  
winner

CONTROL  
vía App  
Oneota



UNIDAD INTERIOR (HIDROKIT + ACUMULADOR)		EGSAX06D9W	EGSAX10D9W
Calefacción	Capacidad Nominal/Máxima	3,34 / 7,98	5,48 / 9,55
	COP Nominal	4,74	4,89
Refrigeración	Capacidad Nominal	8	8
	SEER	15	15
Eficiencia estacional de calefacción 35°C LOT1		% 219	213
Clase de eficiencia energética 35°C LOT1		A+++	A+++
Eficiencia estacional de calefacción 55°C LOT1		% 153	162
Clase de eficiencia energética 55°C LOT1		A+++	A+++
Volumen del acumulador		litros 180	180
Refrigerante R-32	kg / TCO <sub>2</sub> eq / PCA	1,7 / 1,15 / 675	1,7 / 1,15 / 675
Dimensiones	Al.xAn.xF.	1.891 x 597 x 666	1.891 x 597 x 666
Peso	Kg	222	222
Presión sonora (1 metro)	dB(A)	27	29
Alimentación eléctrica		1Ø / 50 hz / 230 V - 3Ø / 50 hz / 400 V	1Ø / 50 hz / 230 V - 3Ø / 50 hz / 400 V
Color		Blanco	Blanco
<b>Clase eficiencia energética LOT2</b>		<b>A+</b>	<b>A+</b>
<b>Perfil de carga LOT2</b>		<b>L</b>	<b>L</b>
Eficiencia ACS η <sub>hw</sub>		% 117	117
<b>PRECIO</b>		<b>12.424,00 €</b>	<b>13.799,00 €</b>

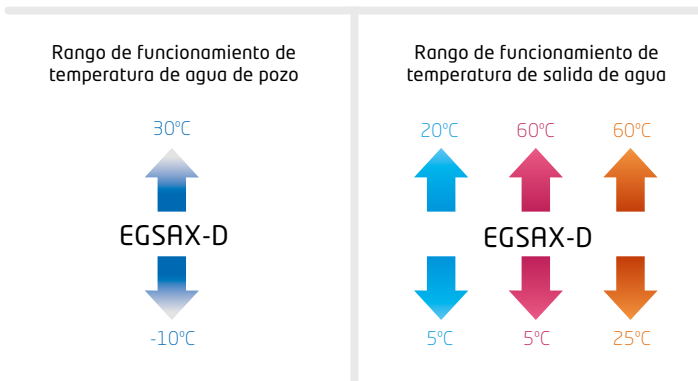
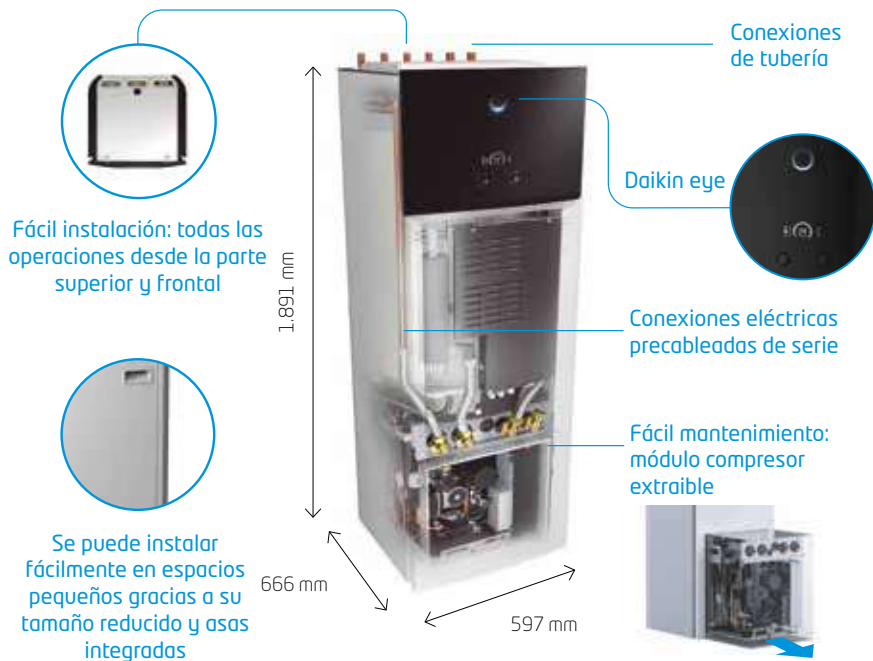

● Refrigeración ● Calefacción ● Agua caliente sanitaria

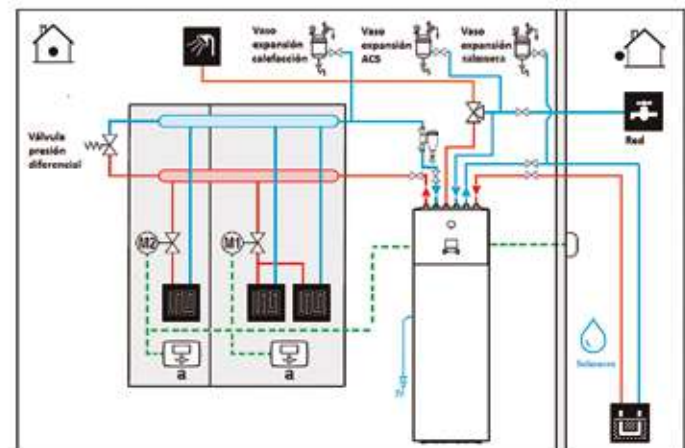

Ejemplo Daikin Altherma GEO con depósito integrado para ACS y suelo radiante

\* Esquemas de principio básicos. A completar según la dirección facultativa. Dependiendo del generador y emisores puede ser necesario aumentar la inercia del sistema.



## Daikin Altherma 3 GEO

Unidad interior EGSAX-D  
con tecnología Bluevolution

**R-32**



**Calefacción en invierno**  
Temperatura salida del agua 60°C



**Aire acondicionado en verano**  
Frío activo con alta eficiencia



**Agua Caliente Sanitaria**  
Depósito de 180L de acero inoxidable



**Funcionamiento muy silencioso**  
Potencia sonora hasta 36 dBA



**Conectividad**  
Controle el clima de su hogar desde cualquier lugar, en cualquier momento (incluida tarjeta)



**Alto rango de modulación**  
Funcionamiento continuo hasta 0,85 kW, máxima eficiencia y bajo nivel sonoro

**60°C**  
Sin resistencia eléctrica

**Clase 6, 10**



180 L

9 V



**A+++** **R-32**

**BLUEVOLUTION**

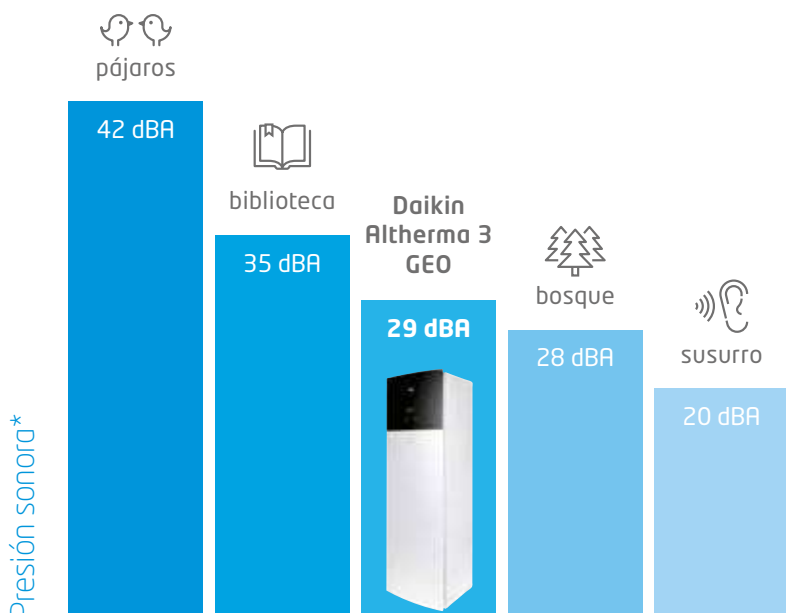

ACCESORIOS OPCIONALES		
REFERENCIA OPCIONAL	DESCRIPCIÓN	PRECIO
BRC1HHD(W/S/K)	Termostato Madoka	209,00 €
EKRTWA	Termostato (cableado)	173,00 €
EKRTRB	Termostato (inalámbrico)	294,00 €
DCOM-LT/IO	Interfaz Modbus con entradas y salidas digitales	453,00 €
EKRP1AHT	PCB de demanda	174,00 €
EKRP1HBA	PCB E/S digitales	174,00 €
KRCS01-1	Sensor remoto interior	151,00 €
KGSFILL2	Kit de llenado del circuito de pozo	217,00 €
K.FERNOXTF1	Filtro ciclónico magnético	237,00 €
K.FERNOXTF1FL	Filtro ciclónico magnético y aditivo	245,00 €



Unidad Interior EWSAX **R-32**

Daikin Altherma 3 WS

DAIKIN ALTHERMA 3 WS			EWSAX06E9W	
Temperatura ambiente	impulsión			
Calefacción	10	35	Capacidad Nominal / Máxima	kW 6,13 / 8,92
			Consumo Nominal / Máximo	kW 1,15 / -
Refrigeración	30	7	Capacidad Nominal	kW 5,8
			Consumo Nominal	kW 1,38
	30	18	Capacidad Nominal	kW 6,11
			Consumo Nominal	kW 1,21
Efic. Estac. Calefacc 35°			%	259
Clase ef. Energetica 35°				A+++
Efic. Estac. Calefacc 55°			%	162
Clase ef. Energetica 55°				A+++
Volumen acumulador			L	180
Refrigerante R-32		kg / TCO <sub>2</sub> eq / PCA	1,7 / 1,15 / 675	
Dimensiones		Al. x An. x F.	mm	1.891 / 597 / 666
Peso			Kg	222
Compresor			SWING	
Potencia sonora			dB(A)	39
Alimentación eléctrica			1Ø / 50 hz / 230 V	
Eficiencia ACS η <sub>hw</sub>			115	
Clase ef energetica LOT2				A+
Perfil de carga LOT2				L
<b>PRECIO</b>			<b>12.430,00 €</b>	

**Fácil instalación:** todas las operaciones desde la parte superior y frontal



**Conexiones eléctricas** precableadas de serie



**Fácil mantenimiento:** módulo compresor extraíble



Se puede instalar fácilmente en espacios pequeños gracias a su tamaño reducido y asas integradas

Todos los componentes hidráulicos relativos al bucle de agua aguantan hasta 16 bar de presión para mejorar su integración en edificios en altura

Incluye válvula de regulación de caudal en primario (bucle de agua) con caudal de diseño: 9,6 l/min

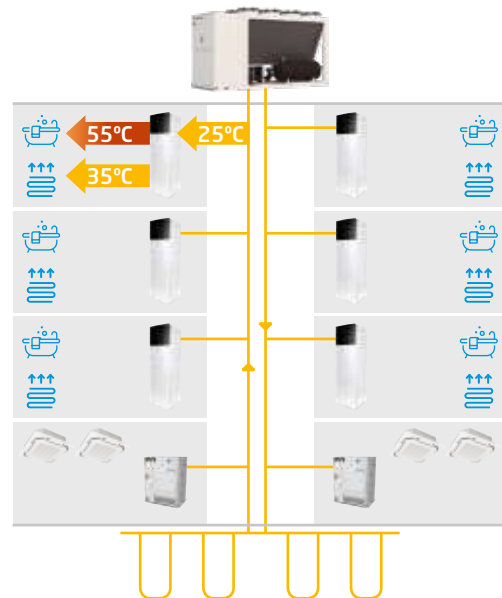

Instalaciones colectivas: pozo geotérmico centralizado, Bombas de calor individuales, VRV IV W+ para locales comerciales, Bomba de calor A/W R32 de apoyo (opcional)

Rango de funcionamiento de temperatura del bucle



Rango de funcionamiento de temperatura de salida de agua

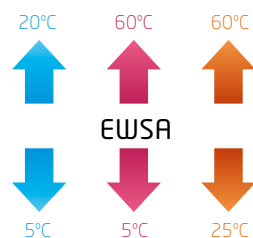

● Refrigeración ● Calefacción ● Agua caliente sanitaria



**Unidad interior**  
[ EWSAX06D9W ]



○ Eficiencia energética

En edificios de viviendas colectivos con muy baja demanda energética, la opción semi-descentralizada con bombas de calor agua-agua en cada vivienda, permite aumentar la eficiencia global de la instalación colectiva gracias a la posibilidad de recuperación de energía dentro del lazo hidráulico y permiten a cada usuario disfrutar de las ventajas de una instalación individual en cuanto a flexibilidad de funcionamiento y uso.

El bucle funciona como un compensador y almacenador de energía para el conjunto de la instalación; de esta manera, el calor excedentario de una vivienda se puede emplear en otra que así lo requiera, por ejemplo para producir agua caliente sanitaria. Gracias a este modelo de instalación se disminuye el tamaño y potencia de las unidades exteriores con el consiguiente aumento del espacio disponible en cubierta, se reduce el nivel sonoro de la instalación y disminuyen las pérdidas térmicas debidas al transporte de energía.



DAIKIN ALTHERMA

**Bomba de calor aire-agua centralizada**  
Sistema modular

**Daikin Altherma 3 WS**  
Control individual por vivienda con depósito de ACS de 180L

**Red de distribución a temperatura ambiente**  
Pérdidas en el transporte mínimas

**Sistema compatible con cualquier elemento emisor**

**Recuperación de calor intrínseca al bucle**  
Simultaneidad en la producción de frío y ACS/calor

**VRV agua-agua**  
Conectado al mismo sistema

**BLUEEVOLUTION**



UNIDAD INTERIOR	TOTAL
EWSAX06E9W	12.430,00 €



## Soluciones centralizadas

### o Soluciones centralizadas Daikin

Los edificios de viviendas son uno de los principales responsables de las emisiones de CO<sub>2</sub> y del consumo de energía dentro de la Unión Europea. Debido al cada vez mayor porcentaje de población que vive y vivirá en el futuro en nuestras ciudades, sumado a los objetivos de descarbonización y reducción de emisiones de CO<sub>2</sub> de la Unión Europea, hacer frente a las demandas energéticas de estos edificios es uno de los principales desafíos ambientales a abordar en los próximos años.

Las soluciones renovables centralizadas Daikin responden a esta necesidad mediante la combinación de diversas tecnologías basadas en bombas de calor de alta eficiencia, que permiten alcanzar altos valores de ahorro y confort, con posibilidad de integrar otro tipo de energías renovables como la energía solar, tanto térmica como fotovoltaica.

Gracias a la modularidad, amplio rango de potencias y capacidad de integración con diversos sistemas de control, las soluciones centralizadas Daikin pueden abarcar todo tipo de proyectos, desde bloques de viviendas a sistemas de generación distribuida de energía.

La combinación de bombas de calor individuales por vivienda con un bucle de agua centralizado permite la máxima versatilidad de funcionamiento para cada propietario, junto a elevados valores de confort y eficiencia. Además, el conjunto del sistema se beneficia de la posibilidad de recuperación de calor cuando se funcione de procesos calefacción, refrigeración o ACS de forma simultánea.

Mediante la combinación e integrabilidad de sus distintas gamas de producto, Daikin ofrece la mayor gama de soluciones centralizadas del mercado.





¡Escanee y descubra más sobre el uso del secuenciador para la realización de cascadas!



EKCC-W

- > Versatilidad en el diseño e instalación
- > Soluciones centralizadas para climatización y/o ACS
- > Amplio rango de potencias y tecnologías
- > Alta eficiencia energética
- > Posibilidad de recuperación de calor
- > Reducción de espacios de instalación en el interior
- > Combinable con energía solar térmica y fotovoltaica
- > Posibilidad de integrarse en un BMS

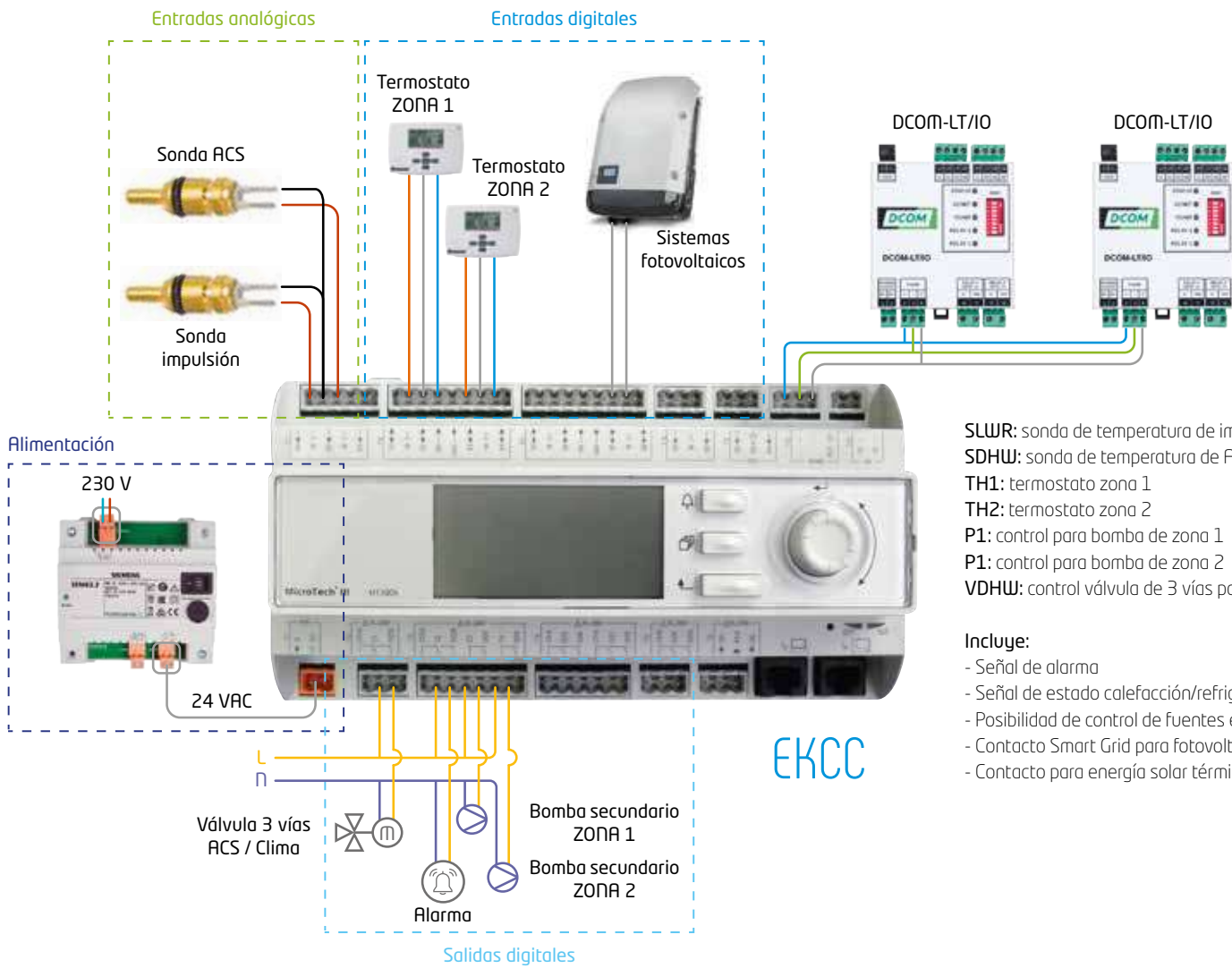

SLWR: sonda de temperatura de impulsión  
 SDHW: sonda de temperatura de ACS  
 TH1: termostato zona 1  
 TH2: termostato zona 2  
 P1: control para bomba de zona 1  
 P2: control para bomba de zona 2  
 VDHW: control válvula de 3 vías para ACS

**Incluye:**

- Señal de alarma
- Señal de estado calefacción/refrigeración
- Posibilidad de control de fuentes externas de calor
- Contacto Smart Grid para fotovoltaica y ACS
- Contacto para energía solar térmica

	< 75 KW	75 - 150 KW	150 - 400 KW	< 700 KW
	←→			
	←→			
		←→		
			←→	

\*Contacte con nuestro Departamento Técnico para ayudarle en la definición de su instalación

Bomba de Calor aerotérmica para calefacción de

Alta Temperatura (hasta 80°C) y producción de ACS

			ALIMENTACIÓN MONOFÁSICA			ALIMENTACIÓN TRIFÁSICA			
UNIDADES EXTERIORES			ERSQ011AV1	ERSQ014AV1	ERSQ016AV1	ERSQ011AY1	ERSQ014AY1	ERSQ016AY1	
COMBINACIÓN			EKHBRD011ADV17	EKHBRD014ADV17	EKHBRD016ADV17	EKHBRD011ADY17	EKHBRD014ADY17	EKHBRD016ADY17	
Temperatura ambiente	impulsión								
Calefacción	7	65/55	Capacidad Nominal/Consumo	11 / 3,57	14 / 4,66	16 / 5,57	11 / 3,57	14 / 4,66	16 / 5,57
			COP	3,08	3,00	2,88	3,08	3,00	2,88
	7	35/30	Capacidad Nominal/Consumo	11 / 2,61	14 / 3,55	16 / 4,31	11 / 2,61	14 / 3,55	16 / 4,31
			COP	4,22	3,94	3,72	4,22	3,94	3,72
	7	80/70	Capacidad Nominal/Consumo	11 / 4,40	14 / 5,65	16 / 6,65	11 / 4,40	14 / 5,65	16 / 6,65
			COP	2,50	2,48	2,41	2,50	2,48	2,41
Caudal de aire		m³/h	6.360	6.360	6.360	6.360	6.360	6.360	
Refrigerante R-410A		kg / TCO <sub>2</sub> eq / PCA	4,5 / 9,4 / 2.087,5	4,5 / 9,4 / 2.087,5	4,5 / 9,4 / 2.087,5	4,5 / 9,4 / 2.087,5	4,5 / 9,4 / 2.087,5	4,5 / 9,4 / 2.087,5	
Dimensiones		Al.xAn.xF. mm	1.345 x 900 x 320	1.345 x 900 x 320	1.345 x 900 x 320	1.345 x 900 x 320	1.345 x 900 x 320	1.345 x 900 x 320	
Peso		Kg	120	120	120	120	120	120	
Compresor			SCROLL	SCROLL	SCROLL	SCROLL	SCROLL	SCROLL	
Potencia sonora	Calef.	dB(A)	68	69	71	68	69	71	
Presión sonora	Calef.	dB(A)	52	53	55	52	53	55	
Alimentación eléctrica			1N~/ 230V / 50Hz	1N~/ 230V / 50Hz	1N~/ 230V / 50Hz	3N~/ 400V / 50Hz	3N~/ 400V / 50Hz	3N~/ 400V / 50Hz	
Conexión Refrigerante	Líquido - Gas	mm	Ø9,5 (3/8") - Ø15,9 (5/8")	Ø9,5 (3/8") - Ø15,9 (5/8")	Ø9,5 (3/8") - Ø15,9 (5/8")	Ø9,5 (3/8") - Ø15,9 (5/8")	Ø9,5 (3/8") - Ø15,9 (5/8")	Ø9,5 (3/8") - Ø15,9 (5/8")	
Distancias línea refrigerante		m	3<d<50	3<d<50	3<d<50	3<d<50	3<d<50	3<d<50	
Clase de eficiencia energética 55°C LOT1			A+	A+	A+	A+	A+	A+	
PRECIO			5.115,00 €	6.134,00 €	7.357,00 €	5.627,00 €	6.747,00 €	8.093,00 €	

			ALIMENTACIÓN MONOFÁSICA			ALIMENTACIÓN TRIFÁSICA		
UNIDADES INTERIORES			EKHBRD011ADV17	EKHBRD014ADV17	EKHBRD016ADV17	EKHBRD011ADY17	EKHBRD014ADY17	EKHBRD016ADY17
Función			Solo calefacción			Solo calefacción		
Dimensiones	Al.xAn.xF.	mm	705 x 600 x 695	705 x 600 x 695	705 x 600 x 695	705 x 600 x 695	705 x 600 x 695	705 x 600 x 695
Peso		Kg	144	144	144	147	147	147
Refrigerante R-134a	kg / TCO <sub>2</sub> eq / PCA		4,5/9,4/2.087,5	4,5/9,4/2.087,5	4,5/9,4/2.087,5	4,5/9,4/2.087,5	4,5/9,4/2.087,5	4,5/9,4/2.087,5
Presión sonora / Modo silencioso		dB(A)	43 / 40	45 / 43	46 / 45	43 / 40	45 / 43	46 / 45
Diametro tubería agua			Ø 31,8 (1-1/4")	Ø 31,8 (1-1/4")	Ø 31,8 (1-1/4")	Ø 31,8 (1-1/4")	Ø 31,8 (1-1/4")	Ø 31,8 (1-1/4")
PRECIO			5.587,00 €	5.736,00 €	5.910,00 €	6.132,00 €	6.293,00 €	6.491,00 €

Nota: condiciones de medición presión sonora 65 / 55°C impulsión

ACUMULADORES			EKHTS200AC	EKHTS260AC
Volumen de agua		l	200	260
Temperatura máxima del agua		C°	75°C	75°C
Dimensiones	Al.xAn.xF.	mm	1.335 x 600 x 695	1.610 x 600 x 695
Dimensiones del conjunto (unidad interior + depósito)	Al.xAn.xF.	mm	2.010 x 600 x 695	2.285 x 600 x 695
Color			Gris metalizado	Gris metalizado
Peso en vacío		Kg	70	78
Depósito	Material		Acero inoxidable	Acero inoxidable
Clase de eficiencia energética LOT2			B	B

ACUMULADORES			EKHWP300B/PB	EKHWP500B/PB
Volumen de agua		l	300	500
Temperatura máxima del agua		C°	85°C	85°C
Dimensiones	Al.xAn.xF.	mm	1.640 x 595 x 615	1.640 x 790 x 790
Color			Blanco	Blanco
Peso en vacío		Kg	59	93
Depósito	Material		Polipropileno	Polipropileno
Kit de conexión (obligatorio)			EKEPHT3H	EKEPHT5H ó EKEPHT3H
Clase de eficiencia energética LOT2			B	B

Solo Daikin Altherma HT puede alcanzar temperaturas de hasta

**80°C**



Nota: para determinados tratamientos se puede elevar la temperatura hasta 75°C

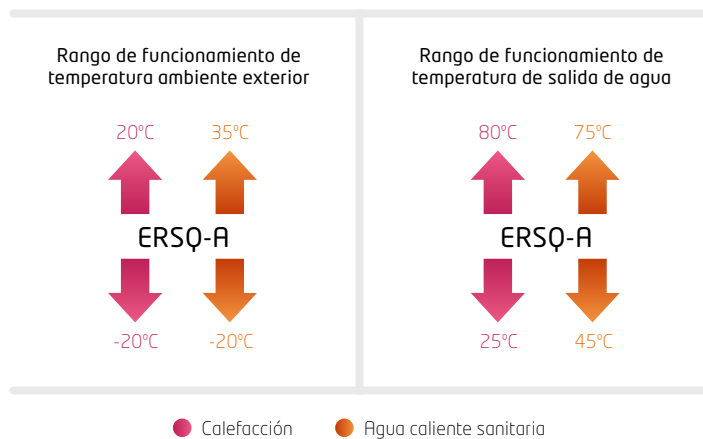

Ejemplo Daikin Altherma HT con depósito integrado para ACS y radiadores

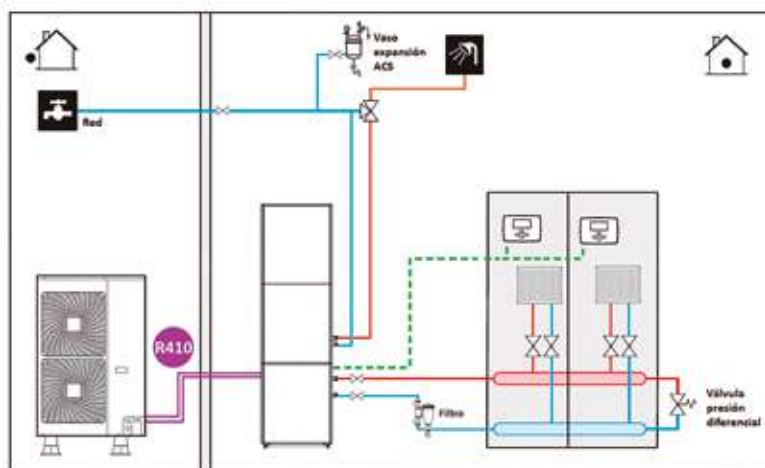

\* Esquemas de principio básicos. A completar según la dirección facultativa. Dependiendo del generador y emisores puede ser necesario aumentar la inercia del sistema.



**Unidad exterior**  
[ ERSQ011-016A ]



**Unidad interior**  
[ EKHBRD011-016AD ]



**Acumulador**  
[ EKHTS200-260AC ]



**Acumulador**  
[ EKHW300-500B/PB ]



## ○ Eficiencia energética

Las unidades Daikin Altherma HT están provistas de clase de eficiencia energética de hasta **A+**.

## ○ Características

1) Calefacción regulable a alta temperatura (desde 25°C hasta 80°C) y ACS.

2) Se puede conectar a radiadores convencionales.

3) Costes mínimos de instalación (no requiere obras).

4) Tres veces más eficiente que la calefacción tradicional = Ahorro costes.

5) Máxima seguridad (no requiere depósitos de gas / gasóleo ni chimeneas).

## ¿Cómo funciona?

### 2 etapas frigoríficas

#### 1. Unidad exterior evaporadora:

intercambio de energía del aire – al circuito refrigerante R-410A

#### 2. Intercambiador de placas intermedio:

transferencia de energía R410A – R134a

#### 3. Unidad interior condensadora:

intercambio de energía R134a – agua, permitiendo temperaturas de hasta 80°C

**Hasta 80°C solo con refrigerante**

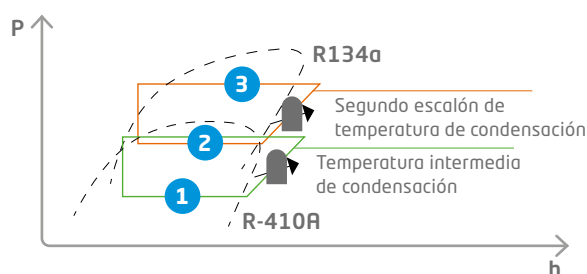

## EHPA



Este sello garantiza la calidad y la seguridad de las bombas de calor, que se considerarán en conformidad con las normas alemanas, europeas e internacionales, en cuanto a eficiencia, capacidad térmica y nivel acústico.

## CALEFACCIÓN Y AGUA CALIENTE SANITARIA

La solución Daikin Altherma HT también puede preparar agua caliente sanitaria. El sistema se integrará sin problemas tanto con los radiadores como con las cañerías y la instalación de agua caliente sanitaria de su hogar.



MODELO	ACUMULADORES	
EKHWP300B	Acumulador multienergético 300L	<b>2.527,00 €</b>
EKHWP500B	Acumulador multienergético 500L	<b>2.879,00 €</b>

Nota: para la conexión de un EKHW3 a un EKHBRD es necesario el kit correspondiente

Nota: consulte otros modelos de acumuladores de polipropileno disponibles en p. 182-184.

OPCIONALES		
REFERENCIA	DESCRIPCIÓN	PRECIO
EKEPHT3H	Kit de conexión para EKHW300B	<b>318,00 €</b>
EKEPHT5H	Kit de conexión para EKHW500B	<b>570,00 €</b>
EKFMAHTB	Kit para instalación independiente de hidrokít y depósito HT (opcional)	<b>704,00 €</b>
EKRUAHTB	Mando adicional HT	<b>282,00 €</b>

Nota: consultar información sobre filtros, aditivos y otros opcionales en páginas 174-176.

## MONOFÁSICAS

CONJUNTOS	UD.EXTERIOR	UD.INTERIOR	ACUMULADOR	TUBO DRENAJE	TOTAL
HWF011AV	ERSQ011AV1 <b>5.115,00 €</b>	EKHBRD011ADV17 <b>5.587,00 €</b>	EKHTS200AC <b>2.243,00 €</b>	EKDK04 <b>79,00 €</b>	<b>13.024,00 €</b>
HWF014AV	ERSQ014AV1 <b>6.134,00 €</b>	EKHBRD014ADV17 <b>5.736,00 €</b>	EKHTS260AC <b>2.367,00 €</b>	EKDK04 <b>79,00 €</b>	<b>14.316,00 €</b>
HWF016AV	ERSQ016AV1 <b>7.357,00 €</b>	EKHBRD016ADV17 <b>5.910,00 €</b>	EKHTS260AC <b>2.367,00 €</b>	EKDK04 <b>79,00 €</b>	<b>15.713,00 €</b>

## TRIFÁSICAS

CONJUNTOS	UD.EXTERIOR	UD.INTERIOR	ACUMULADOR	TUBO DRENAJE	TOTAL
HWF011AY	ERSQ011AY1 <b>5.627,00 €</b>	EKHBRD011ADY17 <b>6.132,00 €</b>	EKHTS200AC <b>2.243,00 €</b>	EKDK04 <b>79,00 €</b>	<b>14.081,00 €</b>
HWF014AY	ERSQ014AY1 <b>6.747,00 €</b>	EKHBRD014ADY17 <b>6.293,00 €</b>	EKHTS260AC <b>2.367,00 €</b>	EKDK04 <b>79,00 €</b>	<b>15.486,00 €</b>
HWF016AY	ERSQ016AY1 <b>8.093,00 €</b>	EKHBRD016ADY17 <b>6.491,00 €</b>	EKHTS260AC <b>2.367,00 €</b>	EKDK04 <b>79,00 €</b>	<b>17.030,00 €</b>

Nota: unidades ERSQ-AV1/AY1 disponibles hasta fin de existencias.

Bomba de Calor Híbrida

(Sistema compacto)

DAIKIN ALTHERMA HÍBRIDA				EVLQ08CV3 + EHYHBX08AV3	
Temperatura ambiente	impulsión				
Calefacción	7	35	Capacidad Max/Nom/Consumo	kW	10,2/7,4/1,66
			COP		4,45
Refrigeración	7	45	Capacidad Max/Nom/Consumo	kW	9,53/6,89/2,01
			COP		3,42
Refrigeración	35	7	Capacidad Nom/Consumo	kW	5,36/2,34
			EER		2,29
Refrigeración	35	18	Capacidad Nom/Consumo	kW	6,86/2,01
			EER		3,42
Refrigerante R-410A			kg / TCO <sub>2</sub> eq / PCA		1,60 / 3,3 / 2.087,5
Dimensiones			Al.xAn.xF.	mm	735 x 832 x 307
Peso				Kg	56
Compresor					SWING
Potencia sonora			Refrig. / Calef.	dBA	62
Presión sonora			Refrig. / Calef.	dBA	49
Alimentación					I/230V (monofásico)
Conexión Refrigerante					Ø1/4" - Ø5/8"
Distancia líneas refrigerante					3<d<20
Unidad exterior					EVLQ08CAV3
Dimensiones hidrokít			Al.xAn.xF.	mm	902 x 450 x 164
Peso hidrokít				kg	31,2
Vaso de expansión				l	10
Clase de eficiencia energética LOT1					A++
<b>PRECIO</b>					<b>3.353,00 € + 2.441,00 €</b>

CALDERA				EHYKOMB33AA2	
DATOS CALEFACCION		impulsión	retorno		
Carga Térmica				kW	7,6-27,0
Consumo de gas				m <sup>3</sup> /h	0,78-3,39
Potencia calorífica	80	60		kW	8,2-26,6
Rendimiento					98%
Rendimiento al 30%	40	30			107%
Rango impulsión				°C	15-80
DATOS AGUA SANITARIA					
Potencia calorífica ACS				kW	7,6-32,7
Rendimiento					105%
Rango temperatura				°C	40-65
DATOS GENERALES					
Dimensiones		AlxAnxF		mm	710 x 450 x 240
Peso				kg	36
Conexión gas				mm	Ø15
Conexión chimenea				mm	Ø60/100
Conexión ACS				mm	Ø15
Conexión calefacción				mm	Ø22
Clase IP					IP44
Consumo eléctrico max.				W	55
Perfil de carga LOT2					L
<b>PRECIO</b>					<b>2.460,00 €</b>

Rango de funcionamiento de temperatura ambiente exterior

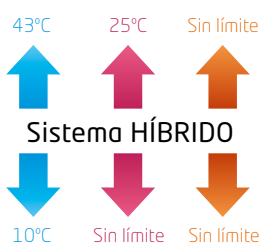

Rango de funcionamiento de temperatura de salida de agua

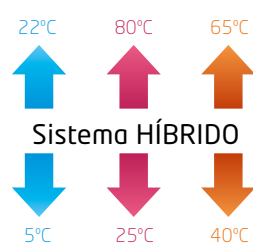

● Refrigeración   ● Calefacción   ● Agua caliente sanitaria

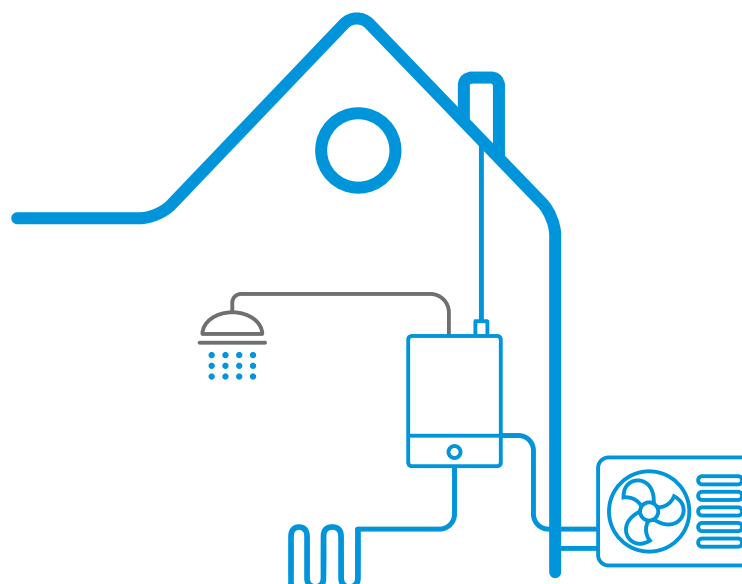



**Unidad exterior**  
[ EVLQ08CV3 ]



**Unidad interior**  
[ EHYHBX08AV3 ]



**Caldera**  
[ EHYKOMB33AA2 ]



**Acumulador**  
[ EKHWP300-500B ]



**CONTROL**  
vía App  
Onecta  
(opcional)

○ Eficiencia energética

Las unidades Daikin Altherma Híbrida están provistas de clase de eficiencia energética de hasta **A++**.

Compatible con energía renovable. Al trabajar en modo de bomba de calor, el sistema funciona con energía renovable extraída del aire y puede lograr una eficiencia energética de hasta **A++**.

○ Ventajas

- 1) Bomba de calor híbrida para alta o baja temperatura. Apta para cualquier tipo de instalación.
- 2) Alta potencia: Caldera de condensación de 33 kW incorporada
- 3) Alto rendimiento: Mejor SCOP que un sistema híbrido tradicional, gracias a la gestión híbrida DAIKIN.
- 4) Producción de A.C.S. instantánea o mediante acumulador externo.
- 5) Gestión híbrida en función del precio de los combustibles.



DAIKIN ALTHERMA

**Gestión híbrida de Daikin**

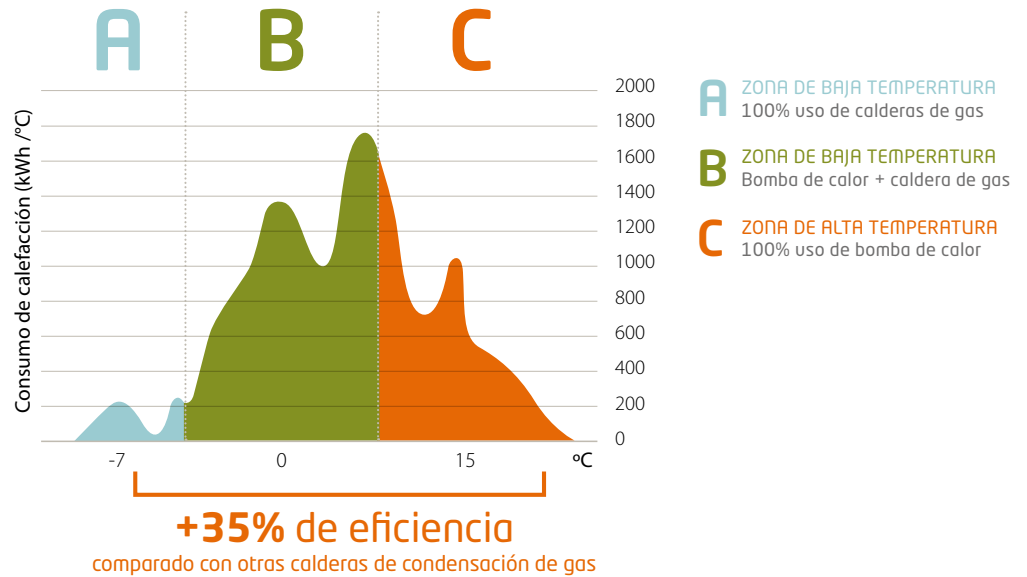

**OPCIONALES**

REFERENCIA	DESCRIPCIÓN	PRECIO
BRP069A62	LAN Controller (opcional)	<b>201,00 €</b>

REFERENCIA	DESCRIPCIÓN	PRECIO
EKEPHT3H	Kit de conexión para EKHWP-B/PB	<b>318,00 €</b>
EKHY075787	Set transformación a propano	<b>23,00 €</b>
EKHYMNT1A	Plantilla montaje	<b>451,00 €</b>

**Nota:** para conectar un EKHWP es necesario el kit correspondiente

REFERENCIA	DESCRIPCIÓN	PRECIO
K.FERNOXTF1	Filtro ciclónico magnético para bombas de calor.	<b>237,00 €</b>
K.FERNOXTF1FL	Filtro ciclónico magnético para bombas de calor, incluyendo aditivo protector para circuitos de calefacción.	<b>245,00 €</b>

MODELO	ACUMULADORES	
EKHWP300B	Acumulador multienergético 300L	<b>2.527,00 €</b>
EKHWP500B	Acumulador multienergético 500L	<b>2.879,00 €</b>

















**Nota:** para la conexión a los depósitos EKHWP es necesario el kit de conexión EKEPHT3H.





























CONJUNTO	UNIDAD EXTERIOR	HIDROKIT	MÓDULO CALDERA	CARCASA	MANDO	BANDEJA DRENAJE	TOTAL
<b>HYWF08V</b>	EVLQ08CV3	EHYHBX08AV3	EHYKOMB33AA2	EKHY093467	EKRUCBL3	EKHYDP	<b>8.685,00 €</b>
	<b>3.353,00 €</b>	<b>2.441,00 €</b>	<b>2.460,00 €</b>	<b>61,00 €</b>	<b>171,00 €</b>	<b>199,00 €</b>	

**Nota:** consultar información sobre los opcionales de Daikin Altherma Híbrida en página siguiente.

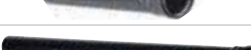

## Descripción de opcionales

DESCRIPCIÓN	MODELO		PRECIO
<b>OPCIONALES DAIKIN ALTHERMA HÍBRIDA</b>			
LAN Controller (opcional)	BRP069A62		<b>201,00 €</b>
LAN Controller + Fotovoltaico (opcional)	BRP069A61		<b>279,00 €</b>
Juego de transformación a propano	EKHY075787		<b>23,00 €</b>
Plantilla de instalación incluyendo juego de válvulas y llave de llenado	EKHYMNT1A		<b>451,00 €</b>
Juego de válvulas de servicio	EKVK1A		<b>213,00 €</b>
Kit para conexión a depósito no Daikin	EKHY3PART		<b>350,00 €</b>
Termistor para recirculación de agua sanitaria	EKTH2		<b>53,00 €</b>
Sensor de temperatura ambiente remoto	KRCS01-1		<b>151,00 €</b>
Placa de telemando y teleseñalización	EKRP1HBA		<b>174,00 €</b>
Placa para limitación de consumo	EKRP1AHT		<b>174,00 €</b>
Cronotermostato ambiente frío calor. Alimentación mediante pilas y comunicación a tres hilos	EKRTWA		<b>173,00 €</b>
Cronotermostato ambiente frío calor vía radio. Alimentación mediante pilas y comunicación a tres hilos. Admite sonda de control, para temperatura mínima de suelo radiante y evitar condensaciones.	EKRTRB		<b>294,00 €</b>
Sonda adicional para EKRTRB	EKRTETS		<b>23,00 €</b>
Sensor remoto para temperatura exterior	EKRSC1		<b>89,00 €</b>
Bandeja para recogida condensados unidad exterior	EKDP008C		<b>170,00 €</b>
Cinta calefactora para bandeja de condensados	EKDPH008C		<b>256,00 €</b>
<b>OPCIONALES EVACUACIÓN DE GASES DAIKIN ALTHERMA HÍBRIDA</b>			
Kit básico evacuación horizontal 60/100	EKFGP2978		<b>99,00 €</b>
Kit básico evacuación horizontal 60/100 perfil bajo	EKFGP2977		<b>99,00 €</b>
Tramo horizontal 60/100 longitud 0,5 m	EKFGP4651		<b>53,00 €</b>
Tramo horizontal 60/100 longitud 1 m	EKFGP4652		<b>61,00 €</b>
Codo 60/100 90°	EKFGP4660		<b>50,00 €</b>
Codo 60/100 45°	EKFGP4661		<b>46,00 €</b>
Codo 60/100 30°	EKFGP4664		<b>71,00 €</b>
Abrazaderas para tubo 60/100	EKFGP4631		<b>18,00 €</b>
T de salida e inspección 60/100	EKFGP4667		<b>161,00 €</b>
Kit básico vertical 60/100	EKFGP6837		<b>190,00 €</b>
Salida tejado regulable 60/100 25°-45°	EKFGP7910		<b>75,00 €</b>
Teja paso tejado acero 60/100 18°-22°	EKFGS0518		<b>196,00 €</b>
Teja paso tejado acero 60/100 23°-27°	EKFGS0519		<b>196,00 €</b>
Teja paso tejado acero 60/100 43°-47°	EKFGS0523		<b>196,00 €</b>
Teja paso tejado acero 60/100 48°-52°	EKFGS0524		<b>196,00 €</b>
Teja paso tejado acero 60/100 53°-57°	EKFGS0525		<b>196,00 €</b>

DESCRIPCIÓN	MODELO		PRECIO
Salida tejado plano 60/100. Aluminio. 0°-15°	EKFGP1296		<b>120,00 €</b>
Salida tejado plano 60/100. Aluminio.	EKFGP6940		<b>196,00 €</b>
Conexión chimenea colectiva 60/100	EKFGP4678		<b>81,00 €</b>
Adaptador salida 80/125	EKHY090717		<b>46,00 €</b>
Tramo recto y deflector 80/125	EKFGW6359		<b>145,00 €</b>
Tramo recto 80/125 500 mm	EKFGP4801		<b>61,00 €</b>
Tramo recto 80/125 1000 mm	EKFGP4802		<b>66,00 €</b>
Codo 90° 80/125	EKFGP4810		<b>53,00 €</b>
Codo 45° 80/125	EKFGP4811		<b>53,00 €</b>
Codo 30° 80/125	EKFGP4814		<b>71,00 €</b>
Codo 90° 80/125 con punto inspección	EKFGP4820		<b>136,00 €</b>
Salida de gases vertical 80/125	EKFGP6864		<b>165,00 €</b>
Pasamuros tejado pizarra 80/125 18°-22°	EKFGT6300		<b>196,00 €</b>
Pasamuros tejado pizarra 80/125 23°-27°	EKFGT6301		<b>196,00 €</b>
Pasamuros tejado pizarra 80/125 43°-47°	EKFGT6305		<b>196,00 €</b>
Pasamuros tejado pizarra 80/125 25°-45° Ral-9011	EKFGP7909		<b>78,00 €</b>
Pasamuros tejado plano pizarra 80/125 0°-15°	EKFGP1297		<b>120,00 €</b>
Pasamuros tejado pizarra 80/125 48°-52°	EKFGT6306		<b>196,00 €</b>
Pasamuros tejado pizarra 80/125 53°-57°	EKFGT6307		<b>196,00 €</b>
Pasamuros tejado plano pizarra 80/125	EKFGW5333		<b>53,00 €</b>
Conexión a chimenea colectiva 80/125	EKFGP4828		<b>81,00 €</b>
Adaptador salida doble flujo 80/80	EKHY090707		<b>32,00 €</b>
Conexión a chimenea colectiva 60/10 entrada aire diámetro 80	EKFGV1101		<b>255,00 €</b>
Conexión a chimenea colectiva 60/10 entrada aire / evacuación diámetro 80	EKFGV1102		<b>172,00 €</b>
Tramo recto diámetro 80 500 mm polipropileno negro	EKFGW4001		<b>19,00 €</b>
Tramo recto diámetro 80 1000 mm polipropileno negro	EKFGW4002		<b>27,00 €</b>
Tramo recto diámetro 80 2000 mm polipropileno negro	EKFGW4004		<b>49,00 €</b>
Codo 90° diámetro 80 polipropileno negro	EKFGW4085		<b>16,00 €</b>
Codo 45° diámetro 80 polipropileno negro	EKFGW4086		<b>16,00 €</b>

Para producción de agua caliente sanitaria

Monobloc

Unidades Monobloc ACS

UNIDADES INTERIORES		EKHHE200CV37	EKHHE260CV37	EKHLE200CV3	EKHLE260CV3
Tipo de unidad		Sobrepotenciada	Sobrepotenciada	Estándar	Estándar
Capacidad nominal / Consumo (bomba de calor)	kW	1,82 / 0,43	1,82 / 0,43	1,60 / 0,37	1,60 / 0,37
Potencia resistencia de refuerzo	kW	1,5	1,5	1,5	1,5
Tiempo de recuperación desde 10°C a 55°C (7°C ambiente)	hh:mm	6:27	9:29	7:16	9:44
COP (Clima medio/cálido)		3,23 / 3,89	3,37 / 3,9	- / 2,50	- / 2,60
Volumen de acumulación	l	195	255	192	250
Serpentín de apoyo		No	No	No	No
Límites de operación aire	°C	-7 hasta +43	-7 hasta +43	+4 hasta +43	+4 hasta +43
Caudal nominal de aire min/max	m3/h	350-500	350-500	350-500	350-500
Refrigerante R-134	kg / TCO <sub>2</sub> eq / PCA	1,00 / 1,43 / 1.430	1,00 / 1,43 / 1.430	1,00 / 1,43 / 1.430	1,00 / 1,43 / 1.430
Dimensiones Al x Ø	mm	1.607x621	1.892x621	1.607x628	1.892x628
Peso	Kg	85	97	86	98
Potencia sonora	dB(A)	53	51	52	52
Alimentación eléctrica		I / 230V (monofásico)	I / 230V (monofásico)	I / 230V (monofásico)	I / 230V (monofásico)
Perfil de carga LOT2		L	XL	L	XL
Clase eficiencia energética LOT2		A+	A+	A+	A+
<b>PRECIO</b>		<b>2.955,00 €</b>	<b>3.278,00 €</b>	<b>2.519,00 €</b>	<b>2.793,00 €</b>

Unidades Monobloc ACS con serpentín solar

UNIDADES INTERIORES		EKHHE200PCV37	EKHHE260PCV37
Tipo de unidad		Sobrepotenciada	Sobrepotenciada
Capacidad nominal / Consumo (bomba de calor)	kW	1,82 / 0,43	1,82 / 0,43
Potencia resistencia de refuerzo	kW	1,5	1,5
Tiempo de recuperación desde 10°C a 55°C (7°C ambiente)	hh:mm	6:27	9:29
COP (Clima medio/cálido)		3,23 / 3,89	3,37 / 3,9
Volumen de acumulación	l	190	250
Serpentín de apoyo		Sí	Sí
Límites de operación aire	°C	-7 hasta +43	-7 hasta +43
Caudal nominal de aire min/max	m3/h	350-500	350-500
Refrigerante R-134	kg / TCO <sub>2</sub> eq / PCA	1,00 / 1,43 / 1.430	1,00 / 1,43 / 1.430
Dimensiones Al x Ø	mm	1.607x621	1.892x621
Peso	Kg	96	106
Potencia sonora	dB(A)	53	51
Alimentación eléctrica		I / 230V (monofásico)	I / 230V (monofásico)
Perfil de carga LOT2		L	XL
Clase eficiencia energética LOT2		A+	A+
<b>PRECIO</b>		<b>3.198,00 €</b>	<b>3.546,00 €</b>

Esquemas de instalación

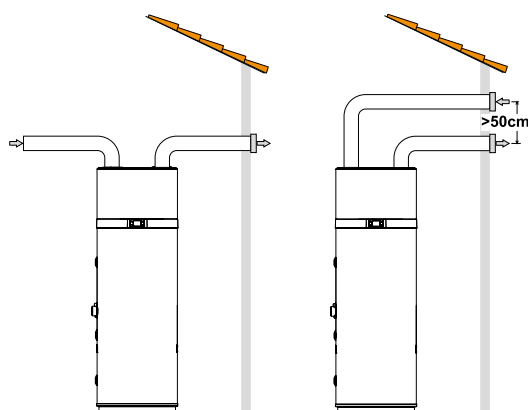

Ejemplo de aspiración y descarga

Datos	UM	Tubería recta lisa ø160 mm	Codo a 90° liso ø160 mm	Rejilla
Tipo				
Longitud efectiva	m	1	/	/
Longitud equivalente	m	1	2	2

La longitud equivalente total de las tuberías de extracción más las de suministro, incluyendo las rejillas, no debe exceder los 12 m.

Rango de funcionamiento de temperatura ambiente exterior

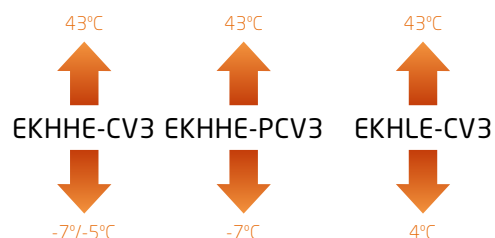

Rango de funcionamiento de temperatura de salida de agua

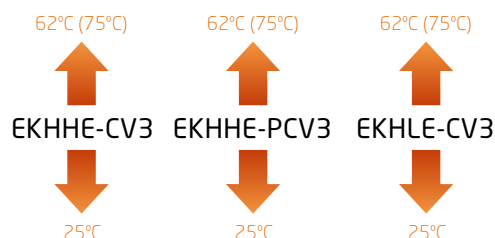

● Agua caliente sanitaria



**Unidad interior**  
[ EKHLE200-260CV3 ]



**Unidad interior**  
[ EKHHE200-260CV37 ]



**Unidad interior**  
[ EKHHE200-260PCV37 ]



○ Nueva Bomba de Calor para producción de agua caliente sanitaria Monobloc

La Bomba de Calor Monobloc para producción de agua caliente sanitaria es un sistema de alto rendimiento y confort para aplicaciones de ACS. Gracias a su facilidad de uso y a la gran flexibilidad de instalación, además de diferentes posibilidades de integración, es perfecta para renovación y nueva construcción.

> EKHHE200-260CV3

Versiónes de 200 y 260 litros con compresor sobrepotenciado. Ideal para climas fríos.

> EKHLE200-260CV3

Versiónes de 200 y 260 litros. Ideal para climas cálidos.

> EKHHE200-260PCV3

Versiónes de 200 y 260 litros con compresor sobrepotenciado. Ideal para climas fríos. Disponen de un serpentín extra para conectar una fuente de energía térmica adicional.

○ Ventajas

- 1) Fácil integración en la vivienda:
  - > Dimensiones compactas. Pasa por una puerta de 70 cm.
  - > Sin unidad exterior.
  - > Flexibilidad en las conexiones de aire de evaporación.
- 2) Confort aumentado:
  - > 3 modos de operación principales: Automático, económico, powerfull.
  - > 2 modos de operación adicionales: Ventilación y eléctrico
  - > Amplio rango de operación: hasta -7°C exteriores.
- 3) Sostenibilidad:
  - > Energía renovable. Alto COP.
  - > Integración con: energía solar térmica y/o fotovoltaica y biomasa.



**SG Ready**

**Smart Heat Pump**



Energía fotovoltaica. La conexión **SG Ready** permitirá adaptar los consumos de máquina a la situación de nuestra instalación fotovoltaica, o nuestra red inteligente, ayudando a acumular la energía en el agua en los momentos más rentables.



Nueva interfaz de usuario simplificado e intuitivo

**Eficiencia energética**



Modelo **200 L**      Modelo **260 L**

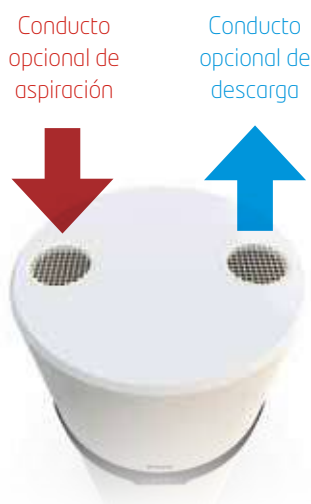

Conducto  
opcional de  
aspiración

Conducto  
opcional de  
descarga

UNIDADES INTERIORES	VOLUMEN ACUMULADOR	TOTAL
EKHHE200CV37	200 l	<b>2.955,00 €</b>
EKHLE200CV3	200 l	<b>2.519,00 €</b>
EKHHE260CV37	260 l	<b>3.278,00 €</b>
EKHLE260CV3	260 l	<b>2.793,00 €</b>
EKHHE200PCV37	200 l	<b>3.198,00 €</b>
EKHHE260PCV37	260 l	<b>3.546,00 €</b>

Para producción de agua caliente sanitaria

En aplicaciones comerciales

UNIDADES EXTERIORES					EMRQ8AB	EMRQ10AB	EMRQ12AB	EMRQ14AB	EMRQ16AB
Capacidad nominal	Calefacción	exterior 7° CBS	interior 20° CBS	kW	22,4	28	33,6	39,2	44,8
Refrigerante R-410A		kg / TCO <sub>2</sub> eq / PCA			10,3 / 21,5 / 2.087,5	10,6 / 22,1 / 2.087,5	10,8 / 22,5 / 2.087,5	11,1 / 23,2 / 2.087,5	11,1 / 23,2 / 2.087,5
Dimensiones		mm			1.680 x 1.300 x 765	1.680 x 1.300 x 765	1.680 x 1.300 x 765	1.680 x 1.300 x 765	1.680 x 1.300 x 765
Peso		kg			331	331	331	339	339
Compresor		Tipo			SCROLL	SCROLL	SCROLL	SCROLL	SCROLL
Alimentación eléctrica					3N ~ / 400V / 50Hz	3N ~ / 400V / 50Hz	3N ~ / 400V / 50Hz	3N ~ / 400V / 50Hz	3N ~ / 400V / 50Hz
Conexiones refrigerante		Líquido	pulg.		Ø 3/8"	Ø 3/8"	Ø 1/2"	Ø 1/2"	Ø 1/2"
		Gas descarga	pulg.		Ø 5/8"	Ø 3/4"	Ø 3/4"	Ø 7/8"	Ø 7/8"
		Gas aspiración	pulg.		Ø 3/4"	Ø 7/8"	Ø 11/8"	Ø 11/8"	Ø 11/8"
Longitud línea refrigerante		m			100	100	100	100	100
Diferencia de nivel máxima		m			40	40	40	40	40
<b>PRECIO</b>					<b>14.993,00 €</b>	<b>15.864,00 €</b>	<b>19.927,00 €</b>	<b>22.790,00 €</b>	<b>25.106,00 €</b>

Nota: Condiciones de medición: T° exterior 7°C; T° agua 45°C / 40°C. / T° exterior 35°C; T° agua 7°C / 12°C.

UNIDAD INTERIOR DAIKIN ALTHERMA FLEX

UNIDADES INTERIORES			SOLO CALOR					
			EKHBRD011 ADV17	EKHBRD014 ADV17	EKHBRD016 ADV17	EKHBRD011 ADY17	EKHBRD014 ADY17	EKHBRD016 ADY17
Capacidad nominal	Calefacción	kW	11,0	14,0	16,0	11,0	14,0	16,0
Índice de capacidad			100	125	140	100	125	140
Refrigerante			R-134a	R-134a	R-134a	R-134a	R-134a	R-134a
Dimensiones		Al.xAn.xF. mm	705 x 600 x 695	705 x 600 x 695	705 x 600 x 695	705 x 600 x 695	705 x 600 x 695	705 x 600 x 695
Peso		Kg	144	144	144	147	147	147
Presión sonora		Ref/Calef/Silencioso dBA	43	45	46	43	45	46
Alimentación eléctrica			1N ~ / 230V / 50Hz	1N ~ / 230V / 50Hz	1N ~ / 230V / 50Hz	3N ~ / 400V / 50Hz	3N ~ / 400V / 50Hz	3N ~ / 400V / 50Hz
Conexiones refrigerante		Líquido	pulg.		Ø 9,5 (3/8")	Ø 9,5 (3/8")	Ø 9,5 (3/8")	Ø 9,5 (3/8")
		Gas descarga	pulg.		Ø 15,9 (5/8")	Ø 15,9 (5/8")	Ø 15,9 (5/8")	Ø 15,9 (5/8")
		Gas aspiración	pulg.		-	-	-	-
Conexión hidráulica		pulg.	Ø 1"		Ø 1"	Ø 1"	Ø 1"	Ø 1"
Servicio			Solo calefacción		Solo calefacción	Solo calefacción	Solo calefacción	Solo calefacción
<b>PRECIO</b>			<b>5.587,00 €</b>	<b>5.736,00 €</b>	<b>5.910,00 €</b>	<b>6.132,00 €</b>	<b>6.293,00 €</b>	<b>6.491,00 €</b>

ACUMULADORES		EKHTS200AC	EKHTS260AC
Volumen de agua		l	200
Temperatura máxima del agua		C°	75°C
Dimensiones		Al.xAn.xF. mm	1.335 x 600 x 695
Dimensiones del conjunto (unidad interior + depósito)		Al.xAn.xF. mm	2.010 x 600 x 695
Peso en vacío		Kg	70
Depósito		Material	Acero inoxidable
<b>PRECIO</b>		<b>2.243,00 €</b>	<b>2.367,00 €</b>

Nota: Los modelos de Unidades Exteriores y Acumuladores son combinables con las unidades interiores Daikin Altherma Flex y las unidades interiores Daikin Altherma Flex para aplicaciones comerciales.

ACUMULADORES		EKHWP300B	EKHWP500B
Volumen de agua		l	300
Temperatura máxima del agua		C°	85°C
Dimensiones		Al.xAn.xF. mm	1.640 x 595 x 615
Color			Blanco
Peso en vacío		Kg	59
Depósito		Material	Polipropileno
Kit de conexión (obligatorio)			EKEPHT3H
<b>PRECIO</b>		<b>2.527,00 €</b>	<b>2.879,00 €</b>

DERIVACIONES REFNET 2 TUBOS	
Modelo de Derivación Refnet	PRECIO
KHRQ22M20T	<b>179,00 €</b>
KHRQ22M29T9	<b>220,00 €</b>
KHRQ22M64T	<b>272,00 €</b>

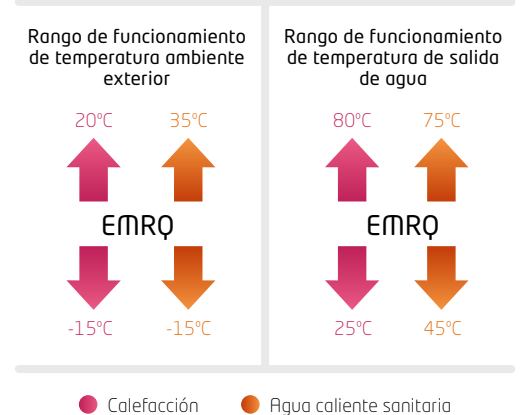

### Aplicaciones residenciales

Especialmente indicado para edificios de viviendas, chalets, vivienda nueva o edificios reformados.

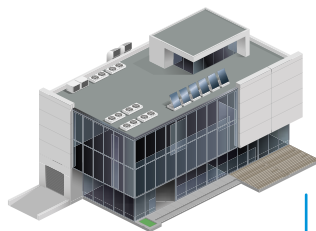

### Aplicaciones comerciales

Especialmente indicado para escuelas, hospitales, hoteles, centros fitness, residencias 3° edad, campings, etc.





**Unidad exterior**  
[ EMRQ8-16AB ]



**Unidad interior**  
[ EKHBRD11-16AD ]

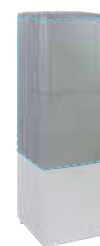

**Acumulador**  
[ EKHTS200AC ]



**Acumulador**  
[ EKHWP300-500B/PB ]



## Características

1) Daikin Altherma Flex para aplicaciones comerciales permite obtener:

- Agua Caliente Sanitaria (hasta 75°C)
- Sin utilización de resistencias eléctricas.

2) Sistema de alta eficiencia, modular, basado en la Tecnología VRV de Daikin.

- 1 unidad exterior + unidades interiores.
- Sistema modular.

3) Especialmente indicada para instalaciones con gran demanda de ACS.

4) Reducción en un 59% de las emisiones de CO<sub>2</sub> a la atmósfera.

5) Es un sistema que solo necesita conexión eléctrica. No precisa ni acometida, ni depósitos ni red de distribución de combustibles fósiles (gas, gasoil, propano...).

6) Compatible con paneles solares.

## ¿Cómo funciona? 2 etapas frigoríficas

### 1. Unidad exterior evaporadora:

intercambio de energía del aire – al circuito refrigerante R-410A

### 2. Intercambiador de placas intermedio:

transferencia de energía R410A – R134a

### 3. Unidad interior condensadora:

intercambio de energía R134a – agua, permitiendo temperaturas de hasta 80°C

**Hasta 80°C  
solo con refrigerante**

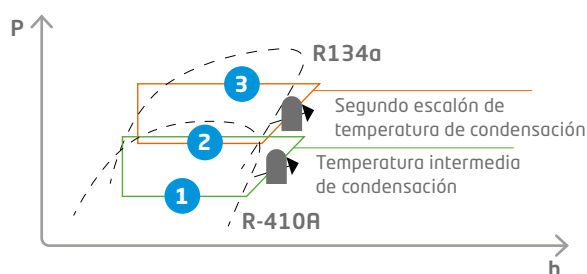

## Daikin Altherma Flex para múltiples aplicaciones

Esta nueva unidad ofrece numerosas ventajas a grandes edificios con fines comerciales ya que utiliza **dos ciclos de refrigerante**, R-410A y R-134a, para calentar el circuito de agua.

El propósito del sistema en cascada es alcanzar o trabajar con presiones y temperaturas a las que no se puede llegar utilizando sólo un ciclo frigorífico. El objetivo es conseguir mejores características de los dos ciclos de activos, de manera simultánea, haciéndolos funcionar bajo sus condiciones óptimas.

UNIDADES EXTERIORES	TOTAL
EMRQ8AB	14.993,00 €
EMRQ10AB	15.864,00 €
EMRQ12AB	19.927,00 €
EMRQ14AB	22.790,00 €
EMRQ16AB	25.106,00 €

ACUMULADOR	TOTAL
EKHTS200AC	2.243,00 €
EKHTS260AC	2.367,00 €
EKHWP300B	2.527,00 €
EKHWP500B	2.879,00 €

**Nota:** para la conexión a los depósitos EKHWP es necesario el correspondiente kit de conexión.



















REFERENCIA	DESCRIPCIÓN	PRECIO
EKEPHT3H	Kit de conexión para EKHWP300B	318,00 €
EKEPHT5H	Kit de conexión para EKHWP500B	570,00 €

Daikin dispone de un software para calcular y dimensionar las múltiples combinaciones de **Daikin Altherma Flex**



















	UNIDADES INTERIORES APLICACIONES COMERCIALES	TOTAL
ALIMENTACIÓN MONOFÁSICA	EKHBRD011ADV17	5.587,00 €
	EKHBRD014ADV17	5.736,00 €
	EKHBRD016ADV17	5.910,00 €
ALIMENTACIÓN TRIFÁSICA	EKHBRD011ADY17	6.132,00 €
	EKHBRD014ADY17	6.293,00 €
	EKHBRD016ADY17	6.491,00 €

REFERENCIA	DESCRIPCIÓN	PRECIO
RTD-W (opcional)	Kit de conexión para EKHWP300B	464,00 €
EKCC-W (opcional)	Kit de conexión para EKHWP500B	1.389,00 €
EKRUAHTB	Mando adicional	282,00 €



















Accesorios unidades exteriores		MODELO	PRECIO
	<b>Vigas en U.</b> Soportes de 10 cm de altura para la unidad exterior ERGA. Se recomienda instalar en regiones frías con temperaturas ambiente bajas o nevadas abundantes.	EKFT008D	<b>120,00 €</b>
	<b>Kit de bandeja de drenaje.</b> Recoge los condensados de la unidad exterior ERGA (consta de la bandeja de drenaje y soportes de instalación).	EKDP008D	<b>285,00 €</b>
	<b>Cinta calefactora de la bandeja de drenaje.</b> Evita el congelamiento de la bandeja de drenaje de las unidades exteriores ERGA. Se recomienda instalar en regiones frías con temperaturas ambiente bajas o nevadas abundantes.	EKDPH008C	<b>256,00 €</b>
Accesorios unidades interiores		MODELO	PRECIO
	<b>Mando configurador Altherma.</b> Mando de configuración de Daikin Altherma R-410A con función de termostato ambiente.	EKRUCBL3	<b>171,00 €</b>
	<b>Termostato ambiente Madoka para Daikin Altherma 3.</b> Termostato con comunicación BUS. Disponible en blanco, gris plata y negro. Compatible con Daikin Altherma R-32, unidades interiores integradas y murales.	BRC1HHD(W/S/K)	<b>209,00 €</b>
	<b>Termostato ambiente.</b> Termostato por cable (3 hilos). Contactos secos ON/OFF.	EKRTWA	<b>173,00 €</b>
	<b>Termostato ambiente.</b> Termostato inalámbrico via radio. Contactos secos ON/OFF	EKRTRB	<b>294,00 €</b>
	<b>Mando simplificado Altherma.</b> Mando simplificado de Altherma R-410 con función de termostato ambiente	EKRUCBS	<b>171,00 €</b>
	<b>Mando adicional Daikin Altherma HT.</b> Posibilidad de trabajo como master / slave. Sensor de temperatura ambiente	EKRUAHTB	<b>282,00 €</b>
	<b>Sensor remoto interior.</b> Puede instalarse de forma opcional para medir la temperatura ambiente en otra ubicación distinta a la del termostato. Solo combinable con control TH.	KRCS01-1	<b>151,00 €</b>
	<b>Sensor remoto exterior.</b> Puede instalarse de forma opcional para medir la temperatura exterior en otra ubicación distinta a la unidad exterior y mejorar el comportamiento del sistema dependiente de las condiciones climáticas.	EKRSC1	<b>89,00 €</b>
	<b>Contador de energía monofásico.</b> Mide el consumo eléctrico monofásico	K.ELECMETV	<b>266,00 €</b>
	<b>Contador de energía trifásico.</b> Mide el consumo eléctrico trifásico	K.ELECMETW	<b>538,00 €</b>
	<b>Interfaz Modbus con entradas y salidas digitales.</b> Interfaz de control con comunicación ModBus para monitoreo y control. Integrable a BMS. Dos contactos NO. Entradas digitales.	DCOM-LT/IO	<b>453,00 €</b>
	<b>Interfaz ModBus para Daikin Altherma HT y Flex.</b> Interfaz de control con comunicación ModBus para monitoreo y control. Integrable a BMS. Dos contactos NO. Entradas digitales.	RTD-W	<b>464,00 €</b>
	<b>Controlador centralizado universal.</b> Controlador para la gestión en cascada.	EKCC-W	<b>1.389,00 €</b>
	<b>Sonda de temperatura de ACS para EKCC-W.</b> Necesaria para producción de ACS en cascada.	EKCLWS	<b>Consultar</b>
	<b>Adaptador LAN fotovoltaica.</b> Permite un control online del sistema a través de una app para smartphone. Conexión con sistemas fotovoltaicos. Recomendable termostato Madoka.	BRP069A61	<b>279,00 €</b>
	<b>Adaptador LAN.</b> Permite un control online del sistema a través de una app para smartphone. Recomendable termostato Madoka.	BRP069A62	<b>201,00 €</b>

 **Nota:** consultar compatibilidad de accesorios en páginas 180-181.

Accesorios unidades interiores		MODELO	PRECIO
	<b>Cartucho Wifi.</b>	BRP069A78	<b>120,00 €</b>
	<b>Adaptador Wifi para baja cobertura.</b>	BRP069A71	<b>145,00 €</b>
	<b>Control Wifi Smart Home.</b> Permite el control por App y por voz del sistema mediante Alexa o Google Home. Necesario termostato Madoka. Posibilidad de control Modbus. Permite monitoreo de energía.	ES.DKNWSERVERPRO	<b>Consultar</b>
	<b>PCB E/S digital.</b> La PCB E/S digital proporciona salidas de alarma, conmutación de fuentes de calor externas (bivalencias) y salida de clima ON/OFF.	EKRP1HBA	<b>174,00 €</b>
	<b>PCB de demanda.</b> Entradas digitales que permiten habilitar el control de consumo para ahorrar energía. Entrada termostato ambiente para Daikin Altherma HT.	EKRP1AHT	<b>174,00 €</b>
	<b>Resistencia de apoyo.</b> Resistencia de 3 kW de apoyo para Daikin Altherma 3 bibloc compact y Daikin Altherma 3 supra compact.	EKECBUA3V	<b>903,00 €</b>
	<b>Kit conexión.</b> Kit conexión EKECBUA3V para hidrokkit compact ETSX.	EKECBUC01A	<b>169,00 €</b>
	<b>Kit conexión.</b> Kit conexión EKECBUA3V para hidrokkit compact EBSX.	EKECBUC02A	<b>164,00 €</b>
	<b>Kit conexión.</b> Kit conexión EKECBUA3V para hidrokkit compact EHSX.	EKECBUC03A	<b>169,00 €</b>
	<b>Toma de recirculación para ACS</b> Toma de recirculación para ACS para hidrokits Compact.	141554	<b>138,00 €</b>
	<b>Kit conexión solar Drain back equipos ERGA/ERLA compact</b> Accesorio para equipos compact que requieran de instalación solar DrainBack. Compatible con ud. ERLA y ERGA.	EKECDBC02A	<b>81,00 €</b>
	<b>Kit conexión solar Drain back equipos EPRA compact</b> Accesorio para equipos compact que requieran de instalación solar DrainBack. Compatible con ud. EPRA.	EKECDBC01A	<b>81,00 €</b>
	<b>Placa de control del grupo de mezcla</b> Placa de comunicaciones con el hidrokkit. Incluye sonda de temperatura y cable comunicaciones. Bomba y válvula mezcladora no incluidos.	EKMIKPOA	<b>286,00 €</b>
	<b>Grupo de mezcla zona principal</b> Incluye bomba y válvula mezcladora.	EKMIKHMA	<b>560,00 €</b>
	<b>Placa de control + Grupo de mezcla zona principal</b> Placa de comunicaciones con el hidrokkit. Incluye sonda de temperatura, cable comunicaciones, bomba y válvula mezcladora.	EKMIKPHA	<b>966,00 €</b>
	<b>Grupo de impulsión zona adicional</b> Incluye bomba para el circuito secundario.	EKMIKHUA	<b>416,00 €</b>
	<b>Separador hidráulico</b> Elemento necesario para independizar el generador de los elementos terminales de la instalación. Montaje horizontal.	EKMIKBVA	<b>136,00 €</b>
	<b>Colector hidráulico</b> Elemento que facilita la conexión de zonas de temperatura.	EKMIKDIA	<b>216,00 €</b>

 **Nota:** consultar compatibilidad de accesorios en páginas 180-181.



Accesorios a depósitos multienergéticos EKHWP		MODELO	PRECIO
	<b>Resistencia de refuerzo ACS para depósitos EKHWP.</b> Resistencia de 3 kW de refuerzo para ACS en depósitos EKHWP. Controlada por hidrokít mural en Altherma 3 y control box en Altherma 2 Monobloc.	EKBH3SD	<b>477,00 €</b>
	<b>Kit para producción de ACS.</b> Para depósitos multienergéticos, formado por 1 válvula y 1 sonda de alta temperatura. Válido para equipos sólo calefacción de alta temperatura.	EKEPHT3H	<b>318,00 €</b>
	<b>Kit para producción de ACS + aprovechamiento para calefacción.</b> Para depósitos multienergéticos, formado por 1 válvulas y 1 sonda de alta temperatura. Válido para equipos sólo calefacción de alta temperatura. Permite recuperación de calor para el circuito de calefacción.	EKEPHT5H	<b>570,00 €</b>
	<b>Kit para producción de ACS.</b> Para depósitos multienergéticos, formado por 1 válvula y 1 sonda de alta temperatura. Válido para equipos Daikin Altherma 3 y Daikin Altherma 2 Bibloc.	EKEPRHLT3HX	<b>344,00 €</b>
	<b>Kit para producción de ACS + aprovechamiento para calefacción.</b> Para depósitos multienergéticos, formado por 2 válvulas y 1 sonda de alta temperatura. Válido para equipos Daikin Altherma 3 y Daikin Altherma 2 Bibloc. Permite recuperación de calor para el circuito de calefacción.	EKEPRHLT5X	<b>687,00 €</b>
Otros		MODELO	PRECIO
	<b>Válvula de protección contra congelación de 1".</b> Protección adicional para unidades exteriores que impulsan agua al interior de la vivienda	AFVALVE1	<b>211,00 €</b>
	<b>Válvula de protección contra congelación de 1 y 1/4".</b> Protección adicional para unidades exteriores que impulsan agua al interior de la vivienda.	AFVALVE125	<b>234,00 €</b>
	<b>Sensor de flujo EBLA 9/11/14/16.</b> Sensor de flujo obligatorio para unidades Monobloc R32 en caso de glicolar la instalación.	EKFLSW1	<b>192,00 €</b>
	<b>Sensor de flujo EBLA 4-6-8.</b> Sensor de flujo obligatorio para unidades Monobloc 4-6-8 en caso de glicolar la instalación.	EKFLSW2	<b>79,00 €</b>
	<b>Sonda temperatura para larga distancia.</b> Sonda de temperatura para depósitos Daikin EKHWS. Para distancias de hasta 25m entre unidad exterior y depósito.	EKTESE1	<b>74,00 €</b>
	<b>Sonda temperatura para larga distancia.</b> Sonda de temperatura para depósitos Daikin EKHWP. Para distancias de hasta 25m entre unidad exterior y depósito. Necesario kit de conexión estándar (EKEPRHLT3HX o EKEPRHLT5X)	EKTESE2	<b>71,00 €</b>
	<b>Cable alimentación independiente resistencia Altherma 3 GEO.</b> Cable para independizar la alimentación de la resistencia del compresor. Válido solo para Daikin Altherma 3 GEO.	EKGSPOWCAB	<b>84,00 €</b>
	<b>Kit para conexión a depósito no Daikin.</b> Para depósitos no Daikin, formado por 1 válvula y 1 sonda de temperatura. Incluye contactor	EKHY3PART	<b>350,00 €</b>
	<b>Filtro ciclónico magnético.</b> Combina una acción hidrociclónica con unos conjuntos de imanes para eliminar los contaminantes magnéticos y no magnéticos del sistema de agua.	K.FERNOXTF1	<b>237,00 €</b>
	<b>Filtro ciclónico magnético y aditivo.</b> Combina una acción hidrociclónica con unos conjuntos de imanes para eliminar los contaminantes magnéticos y no magnéticos del sistema de agua. Incluye aditivo protector para circuitos de calefacción.	K.FERNOXTF1FL	<b>245,00 €</b>
	<b>Depósito de inercia inox 26 litros para falso techo.</b>	ES.DKNINERTANK	<b>682,00 €</b>
	<b>Regulador de caudal.</b> Regulador de caudal de 3/4" con caudalímetro. Rango operación 7-28 l/min.	KBLNVALVE	<b>Consultar</b>
	<b>Kit para instalación independiente de hidrokít y depósito HT (EKHTS).</b>	EKFMAHTB	<b>704,00 €</b>
	<b>Desacoplador hidráulico.</b> Desacoplador hidráulico de 1" con 1,7L de volumen. Máximo caudal admitido 42 l/min.	KDECOUN	<b>Consultar</b>
	<b>Bluetooth service checker.</b>	999172T	<b>Consultar</b>



## Sistemas de zonificación residencial

Los sistemas de zonificación residencial se están convirtiendo cada vez más en un elemento habitual de nuestras viviendas ya que mejoran la eficiencia de los sistemas de climatización y disminuyen el consumo de los equipos.

### ○ Ahorro energético y optimización de la energía

Los sistemas de zonificación permiten establecer diferentes temperaturas de consigna en las diferentes estancias de la vivienda. Cuando se alcancen dichas temperaturas, disminuirá la demanda, aportando calor sólo aquellas zonas que realmente lo necesitan.

### ○ Eficiencia energética

Algunos sistemas de control incorporan algoritmos de racionalización de la energía. Permiten trabajar con diferentes temperaturas de agua en función de las condiciones exteriores e interiores de la vivienda, logrando un menor consumo y aumento de la eficiencia de la instalación.

### ○ Mejora del confort térmico

Gracias a la disposición de varios termostatos repartidos en las diferentes zonas de la vivienda, cada usuario puede establecer la temperatura de confort que se desee para cada estancia. De esta forma, se mejora el control de temperatura especialmente en viviendas con diferentes orientaciones.

### ○ Conectividad

Muchos de los sistemas de zonificación incorporan la gestión de las múltiples zonas a través de una aplicación móvil permitiendo una mayor flexibilidad en el control de la instalación.

### ○ Sistemas de zonificación residencial

Elige el sistema que mejor se adapte a tus necesidades:

FUNCIONALIDAD	DAIKIN REGULACIÓN SUELO RAD.	DAIKIN HOME CONTROLS	ACUAZONE
Tipo termostato	Cableado	Inalámbrico / WiFi	Cableado
Compatible	Suelo radiante	Suelo radiante o radiadores	Suelo radiante, Fancoils y expansión directa SkyAir
Gestión zonas vía APP	No	Sí	Sí
Gestión ACS	Programado + Recalentamiento	Programado + Recalentamiento	Recalentamiento
Control de humedad	Entrada digital	Entrada digital	Vía software

o Daikin regulación suelo radiante

- > Sistema de gestión multizona: se pueden conectar hasta 10 zonas de suelo radiante con hasta 18 cabezales a 230V.
- > Instalación rápida y sencilla: un sistema versátil para instalaciones de suelo radiante-refrescante.

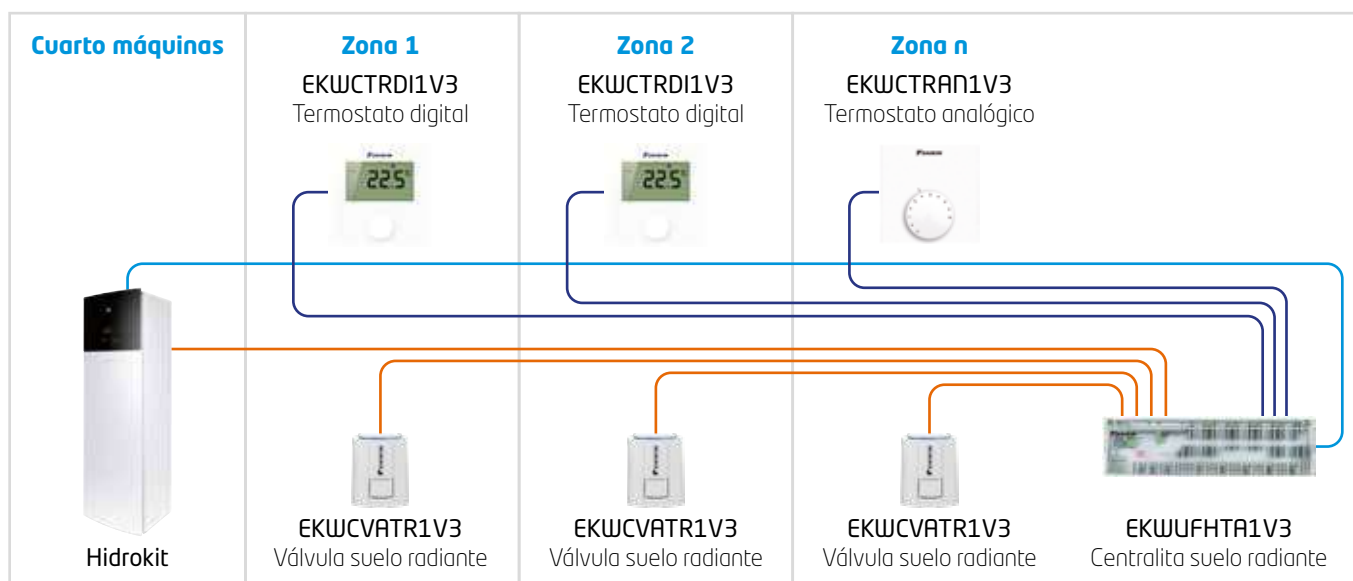

Accesorios Daikin suelo radiante	MODELO	PRECIO
<b>Termostato SR digital.</b> Termostato por cable. Contacto seco ON/OFF	EKWCTRDI1V3	120,00 €
<b>Termostato SR analógico.</b> Termostato por cable. Contacto seco ON/OFF	EKWCTRA1V3	84,00 €
<b>Centralita de regulación SR.</b> Entradas para 10 termostatos. Relés de salida para accionar bomba de calor y bomba de secundario	EKWUFHTA1V3	229,00 €
<b>Cabezal suelo radiante.</b> Cabezal motorizado para los circuitos de suelo radiante	EKWCVATR1V3	40,00 €

o Daikin Home controls

- > Sistema de gestión multizona inalámbrico: comunicación vía wifi entre los diferentes componentes del sistema. Ideal para viviendas existentes. Se pueden conectar hasta 6 zonas.
- > Integración con Alexa y Google: todo su control estará en "la nube"

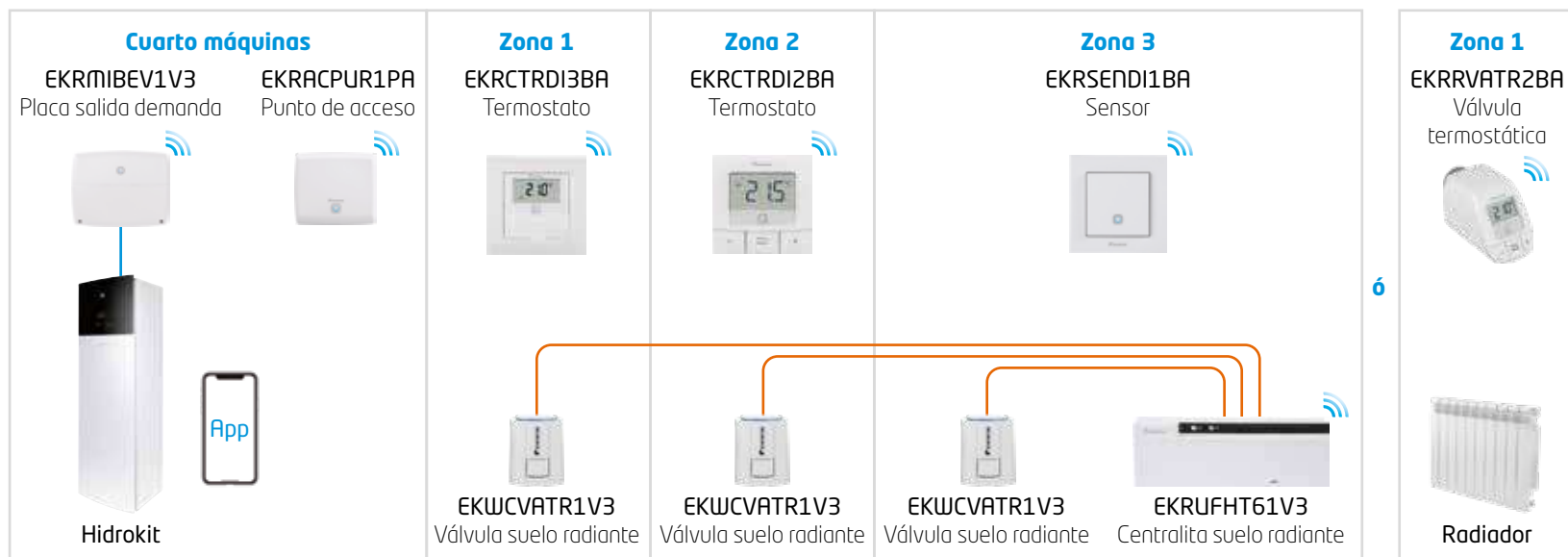

Accesorios Daikin home controls	MODELO	PRECIO
<b>Termostato inalámbrico digital. Sistema Daikin Home</b> Termostato inalámbrico con pantalla digital. Lectura de temperatura y humedad.	EKRCTRD2BA	100,00 €
<b>Termostato inalámbrico digital. Sistema Daikin Home</b> Termostato inalámbrico con pantalla digital. Lectura de temperatura y humedad.	EKRCTRD13BA	100,00 €
<b>Central suelo radiante inalámbrica. Sistema Daikin Home</b> Control de hasta 9 cabezales. Comunicación inalámbrica con termostatos/sensores.	EKRUFHT61V3	294,00 €
<b>Sensor inalámbrico de temperatura y humedad. Sistema Daikin Home</b> Sensor inalámbrico. Lectura de temperatura y humedad.	EKRENDI1BA	61,00 €
<b>Punto de acceso. Sistema Daikin Home</b> Es el elemento de unión entre los componentes inalámbricos Daikin Home y Daikin Cloud.	EKRACPUR1PA	100,00 €
<b>Placa de entradas y salidas. Sistema Daikin Home</b> Unidad de control para comandar las unidades Daikin Altherma. Instalaciones frío / calor	EKRMI BEV1V3	Consultar
<b>Placa de entradas y salidas. Sistema Daikin Home</b> Unidad de control para comandar las unidades Daikin Altherma. Instalaciones sólo calor.	EKR SIBDI1V3	Consultar
<b>Válvula termostática de radiador inalámbrica. Sistema Daikin Home</b> Ideal para integrar con instalaciones existentes.	EKR RVATR2BA	78,00 €

## Acuazone

- > **Integración en la decoración de la vivienda:** en cada estancia existirá un único termostato que mide temperatura y humedad.
- > **Eficiencia energética:** los algoritmos de eficiencia energética favorecen el uso racional de la misma, aprovechando todo el potencial de la instalación.
- > **Integración con Alexa y Google:** todo su control estará en "la nube".

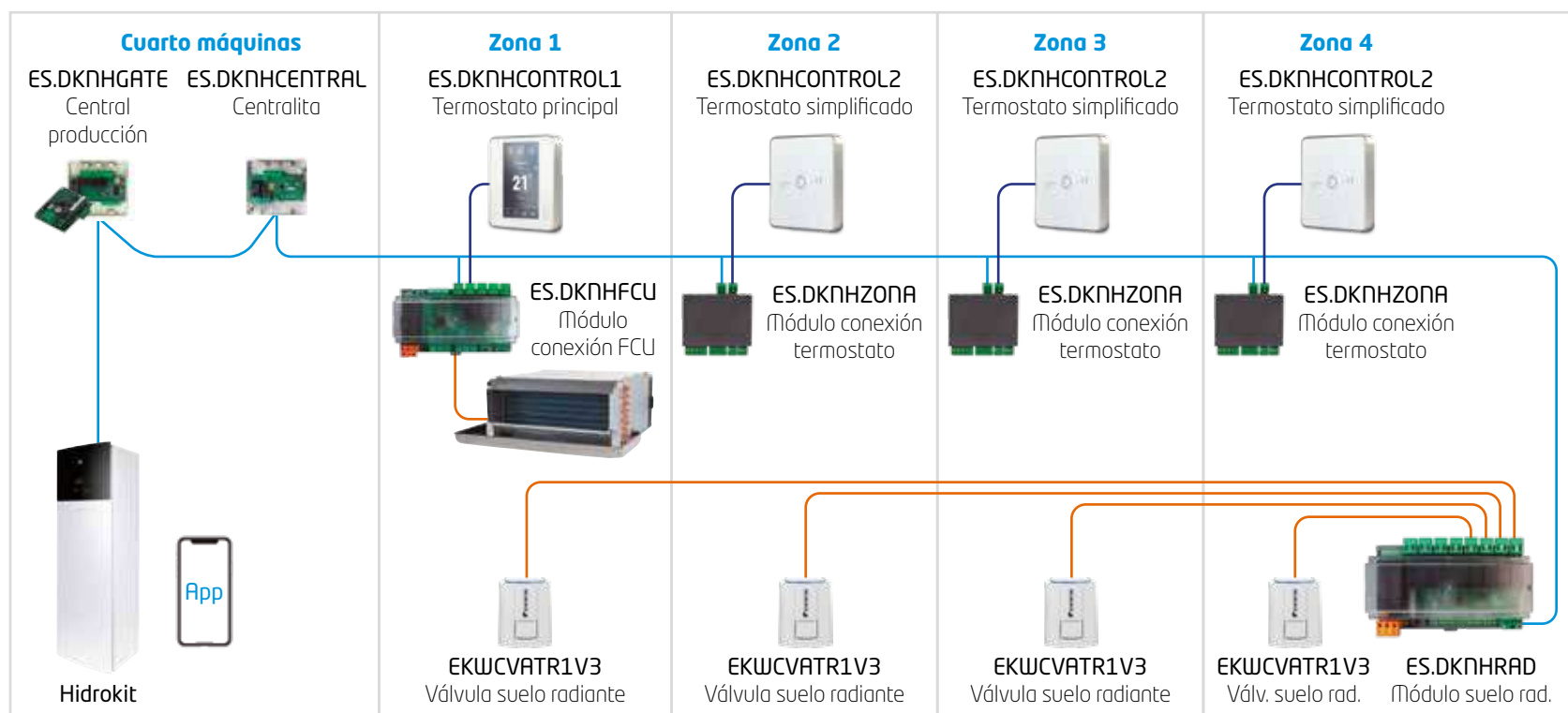





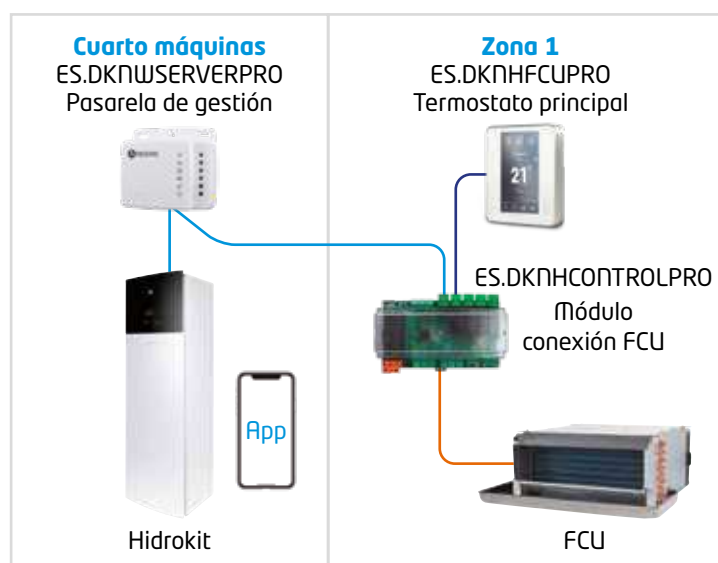

Accesorios Daikin Acuazone	MODELO	PRECIO
<b>Centralita sistema Acuazone.</b> Necesaria una por instalación.	ES.DKNHCENTRAL	<b>316,00 €</b>
<b>Central de producción sistema Acuazone.</b> Necesaria una por instalación.	ES.DKNHGATE	<b>229,00 €</b>
<b>Termostato principal Acuazone color blanco.</b> Necesario al menos uno por instalación.	ES.DKNHCONTROL1	<b>201,00 €</b>
<b>Módulo para control de hasta 8 zonas de suelo radiante</b>	ES.DKNHRAD	<b>189,00 €</b>
<b>Módulo para conexión termostato Acuazone. Instalaciones solo suelo</b>	ES.DKNHZONA	<b>70,00 €</b>
<b>Módulo para conexión de unidad de fancoil</b>	ES.DKNHFCU	<b>229,00 €</b>
<b>Módulo para conexión a unidad de aire acondicionado Daikin</b>	ES.DKNHDX	<b>229,00 €</b>
<b>Termostato simplificado Acuazone. Control ON/OFF y +/- temperatura</b>	ES.DKNHCONTROL2	<b>109,00 €</b>
<b>Cabezal motorizado para los circuitos de suelo radiante</b>	EKWCVATR1V3	<b>40,00 €</b>
<b>Cable de comunicaciones sistema Acuazone (15m)</b>	AZX6CABLEBUS15	<b>33,00 €</b>
<b>Módulo para conexión HPCs (FWXV/FWXM)</b>	EKPCB10	<b>86,00 €</b>
<b>Fuente externa de alimentación para sistema Acuazone con más de 6 unidades.</b> ES.DKNHCONTROL1 o 10 unidades ES.DKNHCONTROL2.	ES.DKNHPOWER	<b>70,00 €</b>

## Acuazone lite

- > **Control integrado de equipo:** unidad fancoil y unidad de producción Altherma gestionados desde un único dispositivo.
- > **Integración con Alexa y Google:** todo su control estará en "la nube".



Accesorios Daikin Acuazone lite	MODELO	PRECIO
<b>Pasarela de gestión</b>	ES.DKNWSERVERPRO	<b>Consultar</b>
<b>Termostato principal</b>	ES.DKNHFCUPRO	<b>Consultar</b>
<b>Módulo conexión FCU</b>	ES.DKNHCONTROLPRO	<b>Consultar</b>

			<b>R-32</b>					
<b>AEROTERMIA</b>		Unidad exterior Unidad interior	ERLA EBVX-D	ERLA EBSX-D	ERLA EBBX-D	ERLA EBVZ-D	ERGA EHSX-E	ERGA EHVX-E
Tipo	Descripción	Nombre del material						
<b>ACCESORIOS UNIDAD EXTERIOR</b>								
Unidad exterior	Vigas en U	EKFT008D					●	●
	Bandeja drenaje	EKDP008D					●	●
	Resistencia bandeja drenaje	EKDPH008C					●	●
<b>ACCESORIOS UNIDAD INTERIOR</b>								
Unidad Interior	Termostato	BRC1HHD (W/S/K)	●	●	●	●	●	●
		EKRTWA	●	●	●	●	●	●
		EKRTRB	●	●	●	●	●	●
		EKRUHTB						
		EKWCTRD1V3	●	●	●	●	●	●
	Sistema de regulación	EKWCTRA1V3	●	●	●	●	●	●
		EKWFTA1V3	●	●	●	●	●	●
	Sensor de temperatura	KRCS01-1 (interior)	●	●	●	●	●	●
		EKRSC1 (exterior)	●	●	●	●	●	●
	Contador energía	K.ELECTMETV	●	●	●	●	●	●
	Interfaz Modbus + I/O	DCOM-LT/I/O	●		●			●
		RTD-W						
	Controlador centralizado	EKCC-W			●			
	LAN Controler Wifi	BRP069A61						
		BRP069A62						
		BRP069A71	●	●	●	●	●	●
		BRP069A78	●	●	●	●	●	●
		Control Wifi Smart Home	ES.DKNWSERVERPRO					incluido
	PCB E/S digital	EKRP1HBA	●	●	●	●		●
	PCB demanda	EKRP1AHT	●	●	●	●		●
	Resistencia de apoyo	EKECBA3V		●			●	
	Kit instalación EKECBA3V	EKECBUC01A						
		EKECBUC02A		●				
		EKECBUC03A					●	
	kit bizona	EKMIKPOA	●	●	●		●	
		EKMIKHMA	●	●	●		●	
		EKMIKPHA	●	●	●		●	
EKMIKHUA		●	●	●		●		
EKMIKBVA		●	●	●		●		
EKMIKDIA		●	●	●		●		
Kit drain back	EKECDBC02A		●			●		
	EKECDBC01A							
Kit conversión a reversible	EKHVCONV4				●			
<b>ACCESORIOS DE CONEXIÓN A DEPÓSITOS MULTIENERGÉTICOS</b>								
Depósitos multienergéticos	Toma de llenado	165215		●	●		●	
	Resistencia para EKHWP	EKBH3SD			●			
	Kit para producción ACS	EKEPRHLT3HX			●			
		EKEPRHL5X			●			
		EKEPHT3H						
	EKEPHT5H							
<b>OTROS ACCESORIOS</b>								
Otros	Válvula anticongelación	AFVALVE1						
		AFVALVE125						
	Sonda ACS	EKTESE1						
		EKTESE2						
	Sensor de flujo	EKFLSW2						
	EKFLSW							
Filtro ciclónico magnético	K.FERNOXTF1	incluido	●	incluido	incluido	●	incluido	
	K.FERNOXTF1FL		●			●		
Hidrokit + depósito HT independiente	EKFMAHTB							





## Acumuladores

### Opciones de instalación para calentamiento de agua sanitaria

## ¿Cuándo elegir un acumulador tradicional o multienergético?

Ya sea agua caliente lo que necesitas o una combinación de agua caliente y sistemas solares, te ofrecemos las mejores soluciones para lograr los niveles más altos de confort, eficiencia energética y fiabilidad.



nuevo!



Acumulador de acero inoxidable  
[ EKHWS-P-D ]

Acumulador de acero inoxidable  
[ EKHWS-D ]

Acumulador ECH2O  
[ EKHWP-B/PB ]

#### ○ Acumuladores de acero inoxidable

- > Son una excelente solución para dar servicio a las necesidades de agua caliente sanitaria.
- > El agua de acumulación es agua de consumo.
- > Incluyen válvula de 3 vías, sonda de temperatura, resistencia y contactor.

#### ○ Acumuladores multienergéticos

- > Son ideales para combinar con otras fuentes de energía térmica como por ejemplo, energía solar, estufas de biomasa o calderas.
- > El agua de acumulada actúa como una batería de energía a partir de la cual se puede producir agua sanitaria de forma semi-instantánea.

## Acumuladores de agua caliente sanitaria

### ○ Confort

Disponible en versiones de 150, 180, 200, 250 y 300 litros con acero inoxidable.

### ○ Fiabilidad

El agua se calienta a 60°C a intervalos regulares para evitar la formación de bacterias.

### ○ Versatilidad

Versión de acero inoxidable.  
Versión de acero inoxidable pasivado.

### ○ Eficiencia

El aislamiento de alta calidad reduce las pérdidas de calor al mínimo.

Calentamiento de temperatura eficiente: de 10°C a 50°C en solo 60 minutos.

Disponible como solución integrada o acumulador independiente.

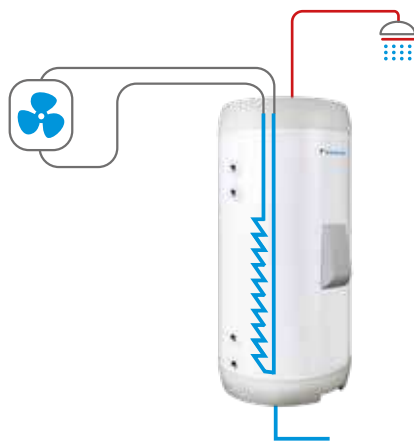

### Depósitos acero inoxidable EKHWS-D3V3

MODELO	EKHWS150D3V3* (nl)	EKHWS180D3V3* (nl)	EKHWS200D3V3* (nl)	EKHWS250D3V3* (nl)	EKHWS300D3V3* (nl)
Volumen efectivo	145	174	192	250	300
Material	Acero inoxidable	Acero inoxidable	Acero inoxidable	Acero inoxidable	Acero inoxidable
Dimensiones	Alto	1000	1164	1264	1535
	Ancho / Diámetro	595	595	595	595
	Fondo	595	595	595	595
	Peso en vacío	45	50	53	58
Temperatura máxima agua	75	75	75	75	75
Presión máxima ACS	6	6	6	6	6
Resistencia apoyo	3kW 220V	3kW 220V	3kW 220V	3kW 220V	3kW 220V
Conexiones hidráulicas / Conexión sensores	3/4" / 1/2"	3/4" / 1/2"	3/4" / 1/2"	3/4" / 1/2"	3/4" / 1/2"
Compatibilidad energía solar	No	No	No	No	No
Recuperación calor calefacción	No	No	No	No	No
<b>Clase eficiencia energética LOT2</b>	<b>B</b>	<b>B</b>	<b>B</b>	<b>B</b>	<b>B</b>
<b>PRECIO</b>	<b>1.809,00 €</b>	<b>1.834,00 €</b>	<b>1.861,00 €</b>	<b>1.983,00 €</b>	<b>2.107,00 €</b>



nuevo!

### Depósitos acero inoxidable pasivados EKHWS-D3V3

MODELO	EKHWS150D3V3	EKHWS180D3V3	EKHWS200D3V3	EKHWS250D3V3	EKHWS300D3V3
Volumen efectivo	145	174	192	250	300
Material	Acero inoxidable	Acero inoxidable	Acero inoxidable	Acero inoxidable	Acero inoxidable
Dimensiones	Alto	1000	1164	1264	1535
	Ancho / Diámetro	595	595	595	595
	Fondo	595	595	595	595
	Peso en vacío	45	50	53	58
Temperatura máxima agua	75	75	75	75	75
Presión máxima ACS	6	6	6	6	6
Resistencia apoyo	3kW 220V	3kW 220V	3kW 220V	3kW 220V	3kW 220V
Conexiones hidráulicas / Conexión sensores	3/4" / 1/2"	3/4" / 1/2"	3/4" / 1/2"	3/4" / 1/2"	3/4" / 1/2"
Compatibilidad energía solar	No	No	No	No	No
Recuperación calor calefacción	No	No	No	No	No
<b>Clase eficiencia energética LOT2</b>	<b>B</b>	<b>B</b>	<b>B</b>	<b>B</b>	<b>B</b>
<b>PRECIO</b>	<b>1.854,00 €</b>	<b>1.880,00 €</b>	<b>1.908,00 €</b>	<b>2.033,00 €</b>	<b>2.160,00 €</b>





## Gama de acumuladores multienergéticos

### ○ Máximo estándar de higiene

Calienta el agua sanitaria instantáneamente eliminando el riesgo de legionela.

Sin corrosión, sin ánodos, sin incrustaciones o depósitos de cal.

### ○ Confort

Disponible en versiones de 300 y 500 litros de acumulación.

### ○ Eficiencia

Mínimas pérdidas térmicas debido a su espuma de alto grado de aislamiento.

Aprovecha el excedente de energía térmica para cedérselo de forma controlada al circuito de calefacción.

La estratificación a baja temperatura permite un alto rendimiento de extracción.

### ○ Fiabilidad

La construcción ligera y robusta de la unidad en combinación con el principio de cascada ofrece opciones flexibles de instalación

Sin necesidad de vaso de expansión para ACS.

### Soluciones solares

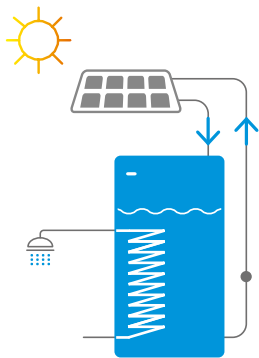

Sistema solar drain Back

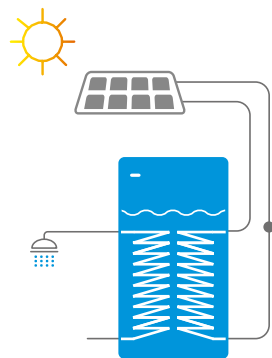

Sistema solar presurizado

### Soluciones multienergéticas

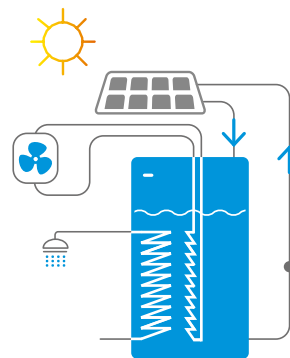

Sistema solar drain back con aerotermia

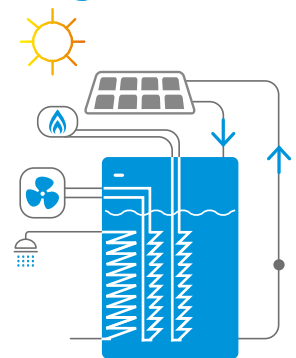

Sistema solar drain back con aerotermia y caldera de apoyo

### Acumuladores multienergéticos EKHWP-B/PB

MODELO	EKHWP300B	EKHWP300PB	EKHWP500B	EKHWP500PB
Volumen	300	300	500	500
Material	Polipropileno con espuma de poliuretano			
Dimensiones	Alto	1640	1640	1640
	Ancho / Diámetro	595	595	790
	Fondo	615	615	790
	Peso en vacío	59	64	93
Temperatura máxima agua	75	75	75	75
Presión máxima a.c.s.	6	6	6	6
Resistencia apoyo	3kW 22V EKBH3SD (opcional Altherma baja temperatura)			
Conexiones hidráulicas / Conexión sensores	1"	1" / 3/4" sistema solar	1"	1" / 3/4" sistema solar
Compatibilidad energía solar	Sistemas drain back	Sistemas presurizados	Sistemas drain back	Sistemas presurizados
Recuperación calor calefacción	No	No	Si	Si
Superficie del intercambiador de calor de agua sanitaria	5,8	5,8	6	5,8
Volumen ACS con 8/12 l/min de extracción y (T <sub>AFS</sub> = 10 °C / T <sub>ACS</sub> = 40 °C / T <sub>depósito</sub> = 50 °C)	184 / 153	184 / 153	364 / 318 328 / 276	288 / 240
Volumen ACS con 8/12 l/min de extracción y (T <sub>AFS</sub> = 10 °C / T <sub>ACS</sub> = 40 °C / T <sub>depósito</sub> = 60 °C)	282 / 252	282 / 252	540 / 494	492 / 444
<b>Clase eficiencia energética LOT2</b>	<b>B</b>	<b>B</b>	<b>B</b>	<b>B</b>
<b>PRECIO</b>	<b>2.527,00 €</b>	<b>2.657,00 €</b>	<b>2.879,00 €</b>	<b>3.028,00 €</b>



Opcionales acumuladores EKHWP-B/PB	MODELO	PRECIO
Toma de llenado.	165215	<b>50,00 €</b>
Calentador electrico de 2-6 kW, 230/400v para EKHWC (EHS/500/6)	EKBU6C	<b>842,00 €</b>
Toma de recirculación para ACS (ZKL)	165113	<b>186,00 €</b>
Codo de conexión (AW BAS)	165210	<b>43,00 €</b>
Válvula de retención / antirretorno (SKB)	165070	<b>19,00 €</b>
Juego de conexión con SX para unir dos acumuladores	160120	<b>265,00 €</b>
Juego prolongador de conexión con SXE para unir varios acumuladores	160121	<b>253,00 €</b>
Válvula de regulación Flowguard con indicador de caudal 2 - 16 l/min	164102-RTX	<b>92,00 €</b>





## HPC Daikin Altherma

### Convectores de suelo y pared

#### ¿Qué es un convector de bomba de calor?



El funcionamiento de un convector de bomba de calor es similar al de un radiador, ya que ambos utilizan la convección para calentar una habitación. Un radiador genera convección al distribuir agua a través de sus tuberías. Con un convector de bomba de calor, el proceso de convección de un radiador es más rápido porque hay un pequeño ventilador tras de sí que acelera el ciclo de calefacción.

Un convector de bomba de calor genera la misma temperatura ambiente que un radiador tradicional, pero con menor temperatura del agua que se encuentra en el radiador, y, a la larga, contribuye a un ahorro directo en energía para los usuarios.

#### Caudal de aire modulado



Cuando hay menos demanda de calefacción, la unidad modula su caudal de aire para ralentizar la velocidad del ventilador y, en el proceso, se reduce el sonido de funcionamiento. Un ventilador convencional de ENCENDIDO/APAGADO funcionando simultáneamente a máxima velocidad puede aumentar la presión sonora.

#### Controles



Daikin ofrece una amplia variedad de controladores que son funcionales y, a su vez, cuentan con un gran diseño.

#### Rapidez y gran capacidad



El HPC de Daikin combina las ventajas de la calefacción por suelo radiante y los radiadores para aplicaciones residenciales. Ofrece calefacción y aire acondicionado de gran capacidad con más rapidez, y se puede seleccionar a temperaturas ultrabajas (régimen de 35/30 °C).

#### Tecnología Inverter



El HPC de Daikin emplea las últimas tecnologías para consumir menos electricidad —hasta los 3 W de consumo en espera— a la vez que ofrece un gran rendimiento.

#### Bajo nivel sonoro



Conforme la unidad llega a su punto de consigna, un ventilador en constante modulación reduce gradualmente su velocidad y genera menos sonido. La presión sonora de la unidad es de 25 db(A) a 1 m cuando el ventilador está en un ajuste de baja velocidad.



reddot winner 2020

**HPC suelo con envolvente**  
[ FWXV-ABTV3 ]



**HPC suelo sin envolvente**  
[ FWXM-ATV3 ]



**HPC pared**  
[ FWXT-ABTV3C ]

UNIDADES HPC - CONVECTOR SUELO CON ENVOLVENTE					FWXV10ABTV3	FWXV15ABTV3	FWXV20ABTV3
Capacidad	Total refrigeración	7 / 12°C	Mín. - Med. - Máx.	kW	0,78 - 1,11 - 1,62	1,10 - 1,65 - 2,64	1,13 - 1,98 - 2,99
	Sensible refrigeración	7 / 12°C	Mín. - Med. - Máx.	kW	0,58 - 0,71 - 1,25	0,82 - 1,15 - 1,91	0,85 - 1,55 - 2,33
	Calefacción	35 / 30°C	Mín. - Med. - Máx.	kW	0,41 - 0,82 - 1,14	0,45 - 1,29 - 1,73	0,93 - 1,66 - 2,15
		45 / 40°C	Mín. - Med. - Máx.	kW	0,87 - 1,27 - 1,96	1,12 - 1,83 - 2,86	1,11 - 2,32 - 3,50
Consumo total			Mín. - Med. - Máx.	W	6 - 10 - 19	7 - 13 - 25	8 - 15 - 31
Caudal de aire			Mín. - Med. - Máx.	m³/h	118 - 210 - 294	180 - 318 - 438	246 - 410 - 566
Dimensiones			Al x An x Fn	mm	601 x 999 x 135	601 x 1.199 x 135	601 x 1.399 x 135
Nivel de potencia sonora			Mín. - Med. - Máx.	dBA	40 - 47 - 56	42 - 49 - 57	43 - 50 - 58
Nivel de presión sonora			Mín. - Med. - Máx.	dBA	25 - 34 - 42	26 - 34 - 44	26 - 35 - 45
Peso				kg	20	23	26
Alimentación eléctrica				-	1Ø / 50 hz / 230 V	1Ø / 50 hz / 230 V C	1Ø / 50 hz / 230 V
Conexión hidráulica				pulgadas	3/4" macho	3/4" macho	3/4" macho
<b>PRECIO</b>					<b>666,00 €</b>	<b>812,00 €</b>	<b>877,00 €</b>

Nota: los niveles de potencia sonora en el nivel supersilencioso se reducen hasta 29, 31, 32 dB

Nota: los niveles de presión sonora en el nivel supersilencioso se reducen hasta 20, 22, 23 dB

UNIDADES HPC - CONVECTOR SUELO SIN ENVOLVENTE					FWXM10ATV3	FWXM15ATV3	FWXM20ATV3
Capacidad	Total refrigeración	7 / 12°C	Mín. - Med. - Máx.	kW	0,75 - 1,36 - 2,12	1,15 - 2,08 - 2,81	1,32 - 2,39 - 3,30
	Sensible refrigeración	7 / 12°C	Mín. - Med. - Máx.	kW	0,59 - 1,07 - 1,72	0,83 - 1,51 - 2,11	1,02 - 1,84 - 2,71
	Calefacción	35 / 30°C	Mín. - Med. - Máx.	kW	0,41 - 0,82 - 1,14	0,45 - 1,29 - 1,73	0,93 - 1,66 - 2,15
		45 / 40°C	Mín. - Med. - Máx.	kW	0,82 - 1,53 - 2,21	1,20 - 2,16 - 3,02	1,47 - 2,59 - 3,81
Consumo total			Mín. - Med. - Máx.	W	4 - 8 - 19	6 - 11 - 20	5 - 11 - 29
Caudal de aire			Mín. - Med. - Máx.	m³/h	118 - 210 - 294	180 - 318 - 438	246 - 410 - 566
Dimensiones			Al x An x Fn	mm	576 x 725 x 126	576 x 925 x 126	576 x 1.125 x 126
Nivel de potencia sonora			Mín. - Med. - Máx.	dBA	35 - 43 - 53	36 - 43 - 54	36 - 47 - 55
Nivel de presión sonora			Mín. - Med. - Máx.	dBA	25 - 34 - 42	26 - 34 - 44	26 - 35 - 46
Peso				kg	14	12	16
Alimentación eléctrica				-	1Ø / 50 hz / 230 V	1Ø / 50 hz / 230 V C	1Ø / 50 hz / 230 V
Conexión hidráulica				pulgadas	3/4" macho	3/4" macho	3/4" macho
<b>PRECIO</b>					<b>415,00 €</b>	<b>542,00 €</b>	<b>570,00 €</b>

Nota: los niveles de potencia sonora en el nivel supersilencioso se reducen hasta 29, 31, 32 dB

Nota: los niveles de presión sonora en el nivel supersilencioso se reducen hasta 20, 22, 23 dB

UNIDADES HPC - CONVECTOR DE PARED					FWXT10ABTV3C	FWXT15ABTV3C	FWXT20ABTV3C
Capacidad	Total refrigeración	7 / 12°C	Mín. - Med. - Máx.	kW	0,49 - 0,88 - 1,24	0,62 - 1,08 - 1,61	0,70 - 1,21 - 1,94
	Sensible refrigeración	7 / 12°C	Mín. - Med. - Máx.	kW	0,37 - 0,70 - 0,98	0,52 - 0,86 - 1,27	0,57 - 1,02 - 1,52
	Calefacción	35 / 30°C	Mín. - Med. - Máx.	kW	0,29 - 0,48 - 0,66	0,23 - 0,69 - 1,00	0,47 - 1,08 - 1,44
		45 / 40°C	Mín. - Med. - Máx.	kW	0,55 - 1,00 - 1,50	0,79 - 1,36 - 2,01	0,74 - 1,55 - 2,13
Consumo total			Mín. - Med. - Máx.	W	5 - 8 - 19	5 - 9 - 20	5 - 10 - 29
Caudal de aire			Mín. - Med. - Máx.	m³/h	84 - 155 - 228	124 - 229 - 331	138 - 283 - 440
Dimensiones			Al x An x Fn	mm	335 x 902 x 128	335 x 1.102 x 128	335 x 1.302 x 128
Nivel de potencia sonora			Mín. - Med. - Máx.	dBA	35 - 46 - 53	36 - 47 - 54	37 - 48 - 55
Nivel de presión sonora			Mín. - Med. - Máx.	dBA	25 - 34 - 40	25 - 34 - 42	26 - 35 - 43
Peso				kg	14	16	19
Alimentación eléctrica				-	1Ø / 50 hz / 230 V	1Ø / 50 hz / 230 V	1Ø / 50 hz / 230 V
Conexión hidráulica				pulgadas	3/4" macho	3/4" macho	3/4" macho
<b>PRECIO</b>					<b>763,00 €</b>	<b>906,00 €</b>	<b>931,00 €</b>

Nota: los niveles de potencia sonora en el nivel supersilencioso se reducen hasta 29, 31, 32 dB

Nota: los niveles de presión sonora en el nivel supersilencioso se reducen hasta 20, 22, 23 dB

## Guía de selección de HPCs

### 1 Seleccione el modelo que se adecue a su instalación



HPC suelo con envoltente  
[ FWXV-ABTV3 ]



reddot winner 2020



HPC suelo sin envoltente  
[ FWXM-ATV3 ]



HPC pared  
[ FWXT-ABTV3C ]

### 2 Seleccione uno de los siguientes controles (Obligatorio seleccionar un control)

	CÓDIGO	DESCRIPCIÓN	UBICACIÓN	CONTROL	FWXV	FWXM	FWXT	PRECIO
	EKRTCTRL1	Pantalla a varios colores. Incluye sonda de aire. Ideal para control por zonas.	Integrado en la parte superior del HPC	Modulante	✓			<b>168,00 €</b>
	EKWHCTRL1 + EKWHCTRL0	Termostato ambiente. Posibilidad de realizar cascadas de HPCs	Termostato con instalación en pared y placa de control dentro del HPC	Modulante	✓	✓		<b>240,00 €</b>
	EKWHCTRL1A + EKWHCTRL0 + EKFCDB80	Termostato ambiente con medición de calidad del aire. Gestión de compuerta de renovación de aire. Posibilidad de realizar cascadas de HPCs	Termostato con instalación en pared y placa de control dentro del HPC	Modulante	✓			<b>191,00 €</b> <b>120,00 €</b> <b>Consultar</b>
	EKPCB4S	Placa para control para termostato de terceros a 4 velocidades	Instalación dentro del HPC	4 Velocidades	✓	✓		<b>86,00 €</b>
	EKPCB10	Placa para control para termostato de terceros mediante señal 1-10V	Instalación dentro del HPC	1-10V	✓	✓		<b>86,00 €</b>
	-	Controlador remoto incluido de serie con el FWXT-C	Remoto	Modulante			✓	<b>Incluido en el precio del FWXT-C</b>

### 3 Elija sus opcionales

Accesorios HPC de suelo con envolvente FWXV		
EKFA	Pies opcionales decorativos	<b>80,00 €</b>
EK2VK0*	Válvula de 2 vías motorizada	<b>150,00 €</b>
EK3VK1*	Válvula de 3 vías motorizada	<b>164,00 €</b>

Accesorios HPC de suelo sin envolvente FWXM		
EK2VK0*	Válvula de 2 vías motorizada	<b>150,00 €</b>
EK3VK1*	Válvula de 3 vías motorizada	<b>164,00 €</b>

Accesorios HPC de pared FWXT (El FWXT incluye mando de infrarrojos de serie)		
EKT2VK0*	Válvula de 2 vías motorizada	<b>147,00 €</b>
EKT3VK1*	Válvula de 3 vías motorizada	<b>185,00 €</b>

\* Recomendable el montaje de una válvula por cada HPC.



DAIKIN ALTHERMA

Para la realización de cascadas será necesaria una placa de control por cada HPC y un único termostato mural para la zona a controlar

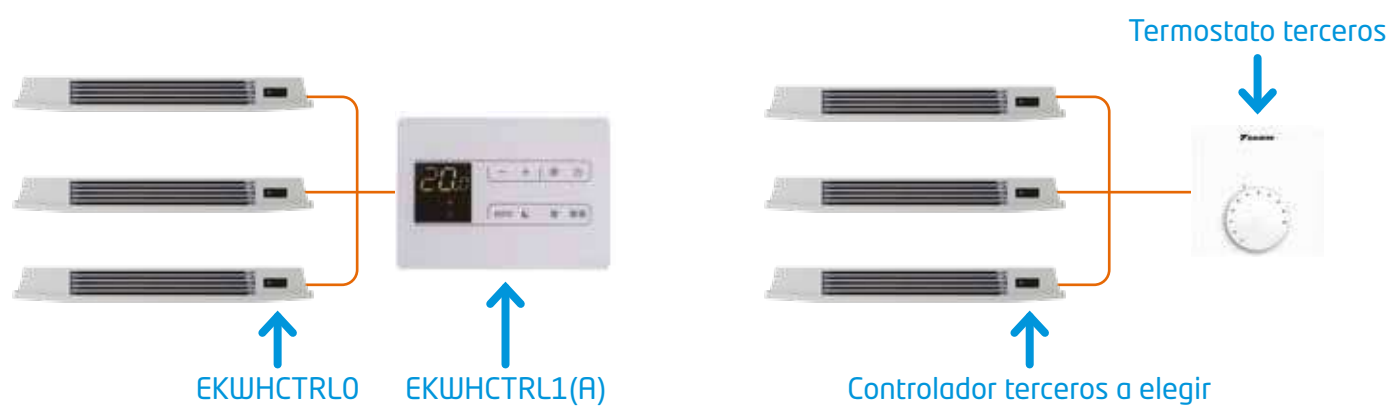

CALDERA MURAL DAIKIN D2C / D2T

Diseñada y fabricada por Daikin

CALDERA DAIKIN D2C			D2CND024A1A	D2CND028A1A	D2CND035A1A
Tipo de caldera			Combi	Combi	Combi
Categoría de gas			II2H3P	II2H3P	II2H3P
Carga térmica 80/60	Mín-Máx	kW	2,9-23,5	4,8-27,0	4,8-34,0
Potencia calorífica nominal 50/30	Mín-Máx	kW	3,1-24,0	5,2-28,2	5,2-35,2
Potencia calorífica nominal 80/60	Mín-Máx	kW	2,8-22,8	4,6-26,3	4,6-33,2
Rendimiento a potencia parcial 30% (50/30)		%	108,7	108,9	108,7
Producción de a.c.s. con $\Delta T=30^{\circ}C$ (sin limitación)		l/min	12	14	16
Producción de a.c.s. con $\Delta T=35^{\circ}C$ (sin limitación)		l/min	10,3	12	14
Clase eficiencia en calefacción (*)			A(A+)	A(A+)	A(A+)
Capacidad vaso de expansión		l	8	10	10
Longitud máxima evacuación concéntrica 60/100 (1 codo)		m	11	7	7
Longitud máxima evacuación concéntrica 80/125 (1 codo)		m	44	33,6	33,6
Longitud equivalente codo 45°		m	1,5	1,5	1,5
Clase NOx			6	6	6
Clase eficiencia en acs / Perfil de demanda			XL / A	XL / A	XL / A
Dimensiones (alto x ancho x fondo)		mm	590 x 400 x 256	695 x 440 x 295	696 x 440 x 295
Peso		kg	27	37	37
Clase protección eléctrica			IPX5D	IPX5D	IPX5D
<b>PRECIO</b>			<b>2.205,00 €</b>	<b>2.571,00 €</b>	<b>3.416,00 €</b>

\* Con termostato modulante DOTROOMTHERA

CALDERA DAIKIN D2T			D2TND024A4A	D2TND028A4A	D2TND035A4A
Tipo de caldera			Solo calefacción válvula	Solo calefacción válvula	Solo calefacción válvula
Categoría de gas			II2H3P	II2H3P	II2H3P
Carga térmica 80/60	Mín-Máx	kW	2,9-23,5	4,8-27,0	4,8-34,0
Potencia calorífica nominal 50/30	Mín-Máx	kW	3,1-24,0	5,2-28,2	5,2-35,2
Potencia calorífica nominal 80/60	Mín-Máx	kW	2,8-22,8	4,6-26,3	4,6-33,2
Rendimiento a potencia parcial 30% (50/30)		%	108,7	108,9	108,7
Producción de a.c.s. con $\Delta T=30^{\circ}C$ (sin limitación)		l/min	-	-	-
Producción de a.c.s. con $\Delta T=35^{\circ}C$ (sin limitación)		l/min	-	-	-
Clase eficiencia en calefacción (*)			A(A+)	A(A+)	A(A+)
Capacidad vaso de expansión		l	8	10	10
Longitud máxima evacuación concéntrica 60/100 (1 codo)		m	11	7	7
Longitud máxima evacuación concéntrica 80/125 (1 codo)		m	44	33,6	33,6
Longitud equivalente codo 45°		m	1,5	1,5	1,5
Clase NOx			6	6	6
Clase eficiencia en acs / Perfil de demanda			-	-	-
Dimensiones (alto x ancho x fondo)		mm	590 x 400 x 256	695 x 440 x 295	696 x 440 x 295
Peso		kg	26,5	35,5	35,5
Clase protección eléctrica			IPX5D	IPX5D	IPX5D
<b>PRECIO</b>			<b>2.691,00 €</b>	<b>3.036,00 €</b>	<b>3.897,00 €</b>

\* Con termostato modulante



### Daikin Eye

#### ¡El modo más simple de comunicarse con su caldera!

Un elegante ojo luminoso que, gracias a su led multicolor, señala el estado de funcionamiento de la caldera.

En caso de fallo el led cambia a un tono rojo y la pantalla LCD muestra el código de error.



#### ○ Compacta

Dimensiones muy reducidas



**Modo ECO**

#### ○ Flexible

Gracias al estándar IPX5D y a sus dimensiones, se puede instalar en casi toda la habitación, como armarios, balcón, etc.



**Warm Start**

#### ○ Modular

La capacidad se adapta al calor requerido de 3 a 24 kW.



**Preparada para solar**

#### ○ Compatibles con hidrógeno

Hasta un 20% de mezcla.

**nuevo!**



Caldera mural  
[ D2C / D2T ]



CONTROL  
WIFI  
(opcional)

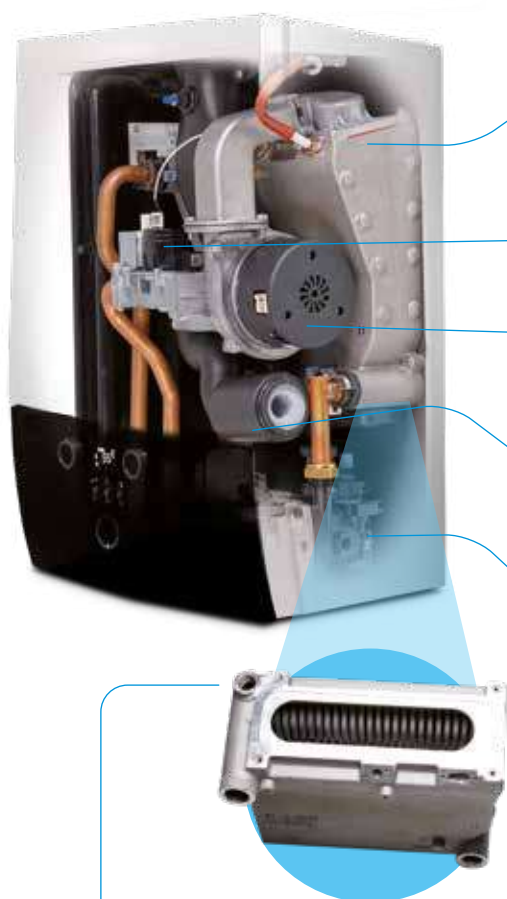

**1 Quemador de fibra metálica**  
Consigue una reducción de potencia en continuo hasta 3 kW (relación de modulación 1:8).

**2 Válvula de gas**  
Bajo mantenimiento.

**3 Intercambiador de calor de placas para ACS**  
Alta superficie de intercambio, para una producción instantánea rápida y eficiente.

**4 Sifón recogida de condensados**  
► **Diseño Daikin**  
Prácticamente invisible.

**5 Grupo de hidráulico integrado**  
Bomba circuladora de alta eficiencia con control PWM, separador de burbujas, llave de llenado y bypass.

**6 Bloque térmico de fundición**  
► **Diseño Daikin**

Fabricado en fundición de Al-Si-Mg para garantizar la ligereza y elevada resistencia a la corrosión. Este diseño permite obtener una elevada potencia específica (kW/kg). El diseño asimétrico permite minimizar el espacio y el diseño de las aletas está optimizado para reducir la pérdida de carga del circuito de humos minimizando el consumo eléctrico y emisión sonora de los ventiladores.



○ Tecnología ultracompacta y de diseño elegante

Con 400 mm de ancho, 256 de fondo y solo 590 de altura (modelo 24 kW), ofrece gran facilidad de ubicación en la vivienda. En particular su altura reducida, la convierte en única en el mercado por su flexibilidad de aplicación. Es posible instalarla prácticamente en cualquier sitio. Incluso, gracias a su protección IPX5D y a un kit antihielo, es posible instalarla en terrazas y galerías sin miedo a la intemperie.

Plantilla de montaje para obra (opcional)			
REFERENCIA	KIT DE CONEXIÓN	TUBOS DE COBRE	PRECIO
DRMOKITC2SAA	DRCONKITC2AA	DRMOPISET01AA	169,00 €
	<b>144,00 €</b>	<b>25,00 €</b>	
DRMOKITC2LAA	DRCONKITC2AA	DRMOPISET02AA	169,00 €
	<b>144,00 €</b>	<b>25,00 €</b>	

CONJUNTO	CALDERA	PLANTILLA	KIT EVACUACION	TOTAL
D2CND24SET	D2CND024A1A <b>2.205,00 €</b>	DRVALVEKIC1AA <b>111,00 €</b>	DRWTER60100AA <b>94,00 €</b>	<b>2.410,00 €</b>
D2CND28SET	D2CND028A1A <b>2.571,00 €</b>	DRVALVEKIC1AA <b>111,00 €</b>	DRWTER60100AA <b>94,00 €</b>	<b>2.776,00 €</b>
D2CND35SET	D2CND035A1A <b>3.416,00 €</b>	DRVALVEKIC1AA <b>111,00 €</b>	DRWTER60100AA <b>94,00 €</b>	<b>3.621,00 €</b>
D2TND24SET	D2TND024A4A <b>2.691,00 €</b>	DRVALVEKIT1AA <b>111,00 €</b>	DRWTER60100AA <b>94,00 €</b>	<b>2.896,00 €</b>
D2TND28SET	D2TND028A4A <b>3.036,00 €</b>	DRVALVEKIT1AA <b>111,00 €</b>	DRWTER60100AA <b>94,00 €</b>	<b>3.241,00 €</b>
D2TND35SET	D2TND035A4A <b>3.897,00 €</b>	DRVALVEKIT1AA <b>111,00 €</b>	DRWTER60100AA <b>94,00 €</b>	<b>4.102,00 €</b>

Nota: para información de accesorios y opcionales de las calderas Daikin ver página siguiente.















































## CALDERA MURAL DAIKIN D2C / D2T

## Descripción de opcionales

DESCRIPCIÓN	MODELO	PRECIO
<b>OPCIONALES CALDERA MURAL DAIKIN</b>		
Plantilla calderas D2C	DRVALVEKIC1AA	111,00 €
Plantilla calderas D2T	DRVALVEKIT1AA	111,00 €
Cubierta plantilla D2C/D2T 24	DRCOVERPLATAA	54,00 €
Cubierta plantilla D2C/D2T 28,35	DRCOVERPLA2AA	73,00 €
Kit antihielo calderas D2C/D2T	DRANTIFREEZAA	66,00 €
Sensor temperatura exterior	150042	36,00 €
Termostato Open Therm calderas D2C/D2T	DOTROOMTHEAA	151,00 €
Cronotermostato ambiente ON/OFF a tres hilos	EKRTWA	173,00 €
Cronotermostato ambiente ON/OFF vía radio	EKRTRB	294,00 €
Lan Adapter calderas D2C/D2T (necesario DOTROOMTHEAA)	DRGATEWAYAA	163,00 €
Sensor temperatura energía solar	DRSLRTESENSAA	73,00 €
Controlador para cascadas D2C/D2T	DRCASCACONTAA	602,00 €
Controlador zona adicional cascadas	DRZONECCONTAA	385,00 €
Caja soporte necesaria para DRCASCACONTAA	DRWAG3CONTAA	211,00 €
Caja soporte necesaria para DRZONECCONTAA	DRWAG1CONTAA	211,00 €
Adaptador CoCo para Open Therm	DRCOCOADPTRAA	265,00 €
Termostato ambiente inst. cascada	DRCBROOMTHEAA	211,00 €
Sensor temperatura cascadas	DRFLWTESENSAA	30,00 €
Sensor temperatura exterior cascadas	DRODRTESENSAA	54,00 €
Sensor temperatura acs cascadas	DRSTKTESENSAA	30,00 €
Plantilla de montaje para obra DRMOKITC2SAA	DRCONKITC2AA (Kit de conexión)	144,00 €
	DRMOPISET01AA (Tubos de cobre)	25,00 €
Plantilla de montaje para obra DRMOKITC2LAA	DRCONKITC2AA (Kit de conexión)	144,00 €
	DRMOPISET02AA (Tubos de cobre)	25,00 €

## OPCIONALES EVACUACIÓN DE GASES CALDERA MURAL DAIKIN

Kit básico evacuación horizontal 60/100	DRWTER60100AA		94,00 €
Codo 60/100 con punto medición	DRMEEA60100BA		30,00 €
Tramo horizontal 60/100 longitud 0,5 m	EKFPG4651		53,00 €
Tramo horizontal 60/100 longitud 1 m	EKFPG4652		61,00 €
Codo 60/100 90°	EKFPG4660		50,00 €
Codo 60/100 45°	EKFPG4661		46,00 €
Codo 60/100 30°	EKFPG4664		71,00 €
Abrazaderas para tubo 60/100	EKFPG4631		18,00 €
T de salida e inspección 60/100	EKFPG4667		161,00 €
Kit básico vertical 60/100	EKFPG6837		190,00 €
Salida tejado regulable 60/100 25°-45°	EKFPG7910		75,00 €
Teja paso tejado acero 60/100 18°-22°	EKFGS0518		196,00 €
Teja paso tejado acero 60/100 23°-27°	EKFGS0519		196,00 €
Teja paso tejado acero 60/100 43°-47°	EKFGS0523		196,00 €
Teja paso tejado acero 60/100 48°-52°	EKFGS0524		196,00 €
Teja paso tejado acero 60/100 53°-57°	EKFGS0525		196,00 €

DESCRIPCIÓN	MODELO		PRECIO
Salida tejado plano 60/100. Aluminio. 0°-15°	EKFGP1296		120,00 €
Salida tejado plano 60/100. Aluminio	EKFGP6940		196,00 €
Conexión chimenea colectiva 60/100	EKFGP4678		81,00 €
Adaptador 80/125 con punto medición	DRDEC080125BA		30,00 €
Tramo recto y deflector 80/125	EKFGW6359		145,00 €
Tramo recto 80/125 500 mm	EKFGP4801		61,00 €
Tramo recto 80/125 1000 mm	EKFGP4802		66,00 €
Codo 90° 80/125	EKFGP4810		53,00 €
Codo 45° 80/125	EKFGP4811		53,00 €
Codo 30° 80/125	EKFGP4814		71,00 €
Codo 90° 80/125 con punto inspección	EKFGP4820		136,00 €
Salida de gases vertical 80/125	EKFGP6864		165,00 €
Pasamuros tejado pizarra 80/125 18°-22°	EKFGT6300		196,00 €
Pasamuros tejado pizarra 80/125 23°-27°	EKFGT6301		196,00 €
Pasamuros tejado pizarra 80/125 43°-47°	EKFGT6305		196,00 €
Pasamuros tejado pizarra 80/125 25°-45° Ral-9011	EKFGP7909		78,00 €
Pasamuros tejado plano pizarra 80/125 0°-15°	EKFGP1297		120,00 €
Pasamuros tejado pizarra 80/125 48°-52°	EKFGT6306		196,00 €
Pasamuros tejado pizarra 80/125 53°-57°	EKFGT6307		196,00 €
Pasamuros tejado plano pizarra 80/125	EKFGW5333		53,00 €
Conexión a chimenea colectiva 80/125	EKFGP4828		81,00 €
Adaptador biflujo 80/80 punto medición	DRDECOP8080BA		49,00 €
Conexión a chimenea colectiva 60/10 entrada aire diámetro 80	EKFGV1101		255,00 €
Conexión a chimenea colectiva 60/10 entrada aire / evacuación diámetro 80	EKFGV1102		172,00 €
Tramo recto diámetro 80 500 mm polipropileno negro	EKFGW4001		19,00 €
Tramo recto diámetro 80 1000 mm polipropileno negro	EKFGW4002		27,00 €
Tramo recto diámetro 80 2000 mm polipropileno negro	EKFGW4004		49,00 €
Codo 90° diámetro 80 polipropileno negro	EKFGW4085		16,00 €
Codo 45° diámetro 80 polipropileno negro	EKFGW4086		16,00 €



## Energía Solar Térmica Daikin

### ○ Ahorro y más ahorro

El empleo de paneles solares para ACS supone un ahorro energético de hasta un 70%.

### ○ Para obra nueva y proyectos de reforma

Las instalaciones de energía solar térmica, siguen siendo una estupenda opción para cubrir la contribución mínima de energía renovable obligatoria por ley. En combinación con Daikin Altherma constituye una solución óptima para apoyar la energía solar térmica en la producción de ACS.

### ○ Para sistemas presurizados y DRAIN-BACK

Los paneles solares Daikin son válidos para la utilización en sistemas presurizados y drain-back. En los sistemas drain-back la instalación queda protegida contra sobrecalentamientos y congelaciones. Se minimizan las operaciones de mantenimiento.

### ○ La más amplia oferta de productos y servicios de calefacción

Daikin abarca todas las áreas de calefacción: preparación y distribución de ACS, acumuladores de ACS, paneles solares o bombas de calor de alta eficiencia energética. El concepto de sistema, así como una amplia oferta de productos y servicios, caracterizan actualmente a Daikin como uno de los proveedores líderes en el sector de la calefacción ecológica.

### ○ Proyectos a medida

A través de una serie de tablas de selección rápida facilitará a su cliente el proyecto que más se ajusta a sus necesidades.











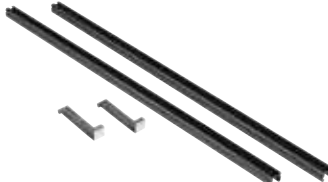



Los colectores solares Daikin cuentan con la certificación Solar Keymark. Se trata de una certificación para productos térmicos solares reconocida en toda Europa y que ayuda a los usuarios a decantarse por los colectores solares de mayor calidad.



Las unidades DAIKIN cumplen las regulaciones europeas que garantizan la seguridad del producto.

## Descripción de componentes

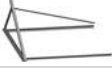
DESCRIPCIÓN	MODELO		PRECIO
<b>ELEMENTOS DE CAPTACIÓN</b>			
<b>Captador solar de alta selectividad para Sistemas Presurizados o Drain - back.</b> Absorbedor tipo parrilla con lámina de aluminio soldada con láser y recubierta de MICRO-THERM, cristal de seguridad, carcasa de aluminio anodizado. Superficie bruta 2,6 m <sup>2</sup> , superficie de apertura 2,30 m <sup>2</sup> .	EKSV26P formato vertical		<b>1.109,00 €</b>
	EKSH26P formato horizontal		<b>1.137,00 €</b>
<b>Captador solar de alta selectividad para Sistemas Presurizados o Drain - back.</b> Absorbedor tipo parrilla con lámina de aluminio soldada con láser y recubierta de MICRO-THERM, cristal de seguridad, carcasa de aluminio anodizado. Superficie bruta 2,0 m <sup>2</sup> , superficie de apertura 1,80 m <sup>2</sup> .	EKSV21P formato vertical		<b>883,00 €</b>
<b>Riel de montaje para captador individual.</b> Necesario uno por cada captador a instalar. Disponible en dos medidas para cada tipo de captador.	162067 para captador vertical EKSV26P		<b>70,00 €</b>
	162068 para captador horizontal EKSH26P		<b>97,00 €</b>
	162066 para captador vertical EKSV21P	<b>54,00 €</b>	
<b>Kit unión de dos captadores.</b> Juego de conexiones flexibles para conexión de dos captadores, mediante enchufe rápido. Incluye piezas de fijación a los rieles.	162016-RTX		<b>78,00 €</b>
<b>SOPORTES Y ELEMENTOS PARA FIJACIÓN A TEJADO</b>			
<b>Kit soporte estándar.</b> Incluye dos garras regulables para fijación a tejado de teja curva de los rieles.	162085		<b>61,00 €</b>
<b>Kit soporte cubierta teja plana.</b> Incluye cuatro garras para fijación a tejado de teja plana de los rieles EKSFIXMP.	164723		<b>93,00 €</b>
<b>Kit soporte cubierta ondulada.</b> Incluye cuatro garras para fijación a tejado de cubierta ondulado de los rieles EKSFIXMP.	164703-RTX		<b>89,00 €</b>
<b>Kit soporte cubierta de chapa plegada.</b> Incluye cuatro garras para fijación a tejado de chapa plegada de los rieles EKSFIXMP.	164704-RTX		<b>107,00 €</b>
<b>Kit instalación integrada 2 captadores.</b> Sustituye a las tejas en el área del captador.	162017 para dos captadores EKSV21P		<b>723,00 €</b>
	162019 para dos captadores EKSV26P		<b>750,00 €</b>
<b>Extensión 1 captador adicional para instalación integrada.</b>	162018 para un captador EKSV21P		<b>319,00 €</b>
	162020 para un captador EKSV26P		<b>332,00 €</b>
<b>Kit suplementario para instalación integrada en teja plana.</b> Incluye 30 piezas de suplemento para tejas de pizarra.	164616-RTX		<b>226,00 €</b>
<b>Soportes para tejado plano captadores verticales EKHSV26P.</b> Incluye perfiles de aluminio y fijaciones de estructura. Angulo ajustable.	162058 Soporte base para 2 captadores		<b>610,00 €</b>
	162059 Ampliación para 1 captador		<b>263,00 €</b>
<b>Soportes para tejado plano captadores horizontales EKSH26P.</b> Incluye perfiles de aluminio y fijaciones de estructura. Angulo ajustable.	162060 Soporte base para 1 captador		<b>360,00 €</b>
	162061 Ampliación para 1 captador		<b>249,00 €</b>
<b>Herramienta para aflojar las conexiones en instalaciones solares.</b>	162029-RTX		<b>17,00 €</b>

Sistema Drain-Back

# Sistema de energía solar Daikin DRAIN-BACK

Componentes

- 1) Panel solar de alta selectividad
- 2) Grupo de bombeo
- 3) Depósito

Características

- 1) Protección contra temperaturas extremas
- 2) Instalación sencilla
- 3) Económico

**Esquema de un sistema de Energía Solar**

- Ejemplo de Daikin Altherma Bibloc

## DRAIN-BACK

Sistema en el que el líquido solar no rellena constantemente el circuito. El líquido solar solo es impulsado hacia los paneles solares cuando es posible y necesario.

Por lo tanto, supone una protección global del sistema contra temperaturas extremas.

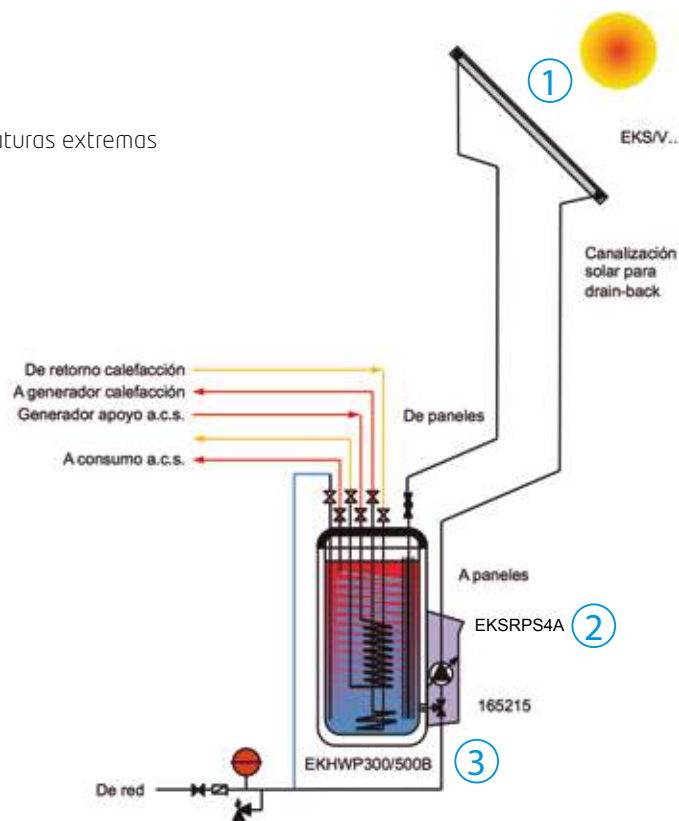

DRAIN BACK - COMPOSICIÓN SET	TIPO TEJADO	1 CAPTADOR VERTICAL 300 L. ACUMULACIÓN			2 CAPTADORES VERTICALES 300 L. ACUMULACIÓN			3 CAPTADORES VERTICALES 500 L. ACUMULACIÓN			4 CAPTADORES VERTICALES 500 L. ACUMULACIÓN		
		TEJA CURVA	PIZARRA	TEJADO PLANO	TEJA CURVA	PIZARRA	TEJADO PLANO	TEJA CURVA	PIZARRA	TEJADO PLANO	TEJA CURVA	PIZARRA	TEJADO PLANO
Panel solar vertical 2,6 m <sup>2</sup>	EKSV26P	1	1	1	2	2	2	3	3	3	4	4	4
Rail de montaje 1,3 m	162067	1	1	1	2	2	2	3	3	3	4	4	4
Juego de racores para unión de paneles	162016-RTX				1	1	1	2	2	2	3	3	3
Soportes para teja curva	162085	2			4			6			8		
Soportes para teja plana	164723		1			2			3			4	
Kit de instalación batería de paneles (negro)	162033		1			1			1			1	
Kit de instalación batería de paneles (rojo)	162034	1			1			1			1		
Kit de instalación batería de paneles (sin paso tejado)	162037-RTX			1			1			1			1
Soporte tejado plano hasta 2 captadores	162058			1			1			1			1
Ampliación 1 captador para soporte tejado	162059									1			2
Depósito drain back 300 litros	EKHWP300B	1	1	1	1	1	1	1	1	1	1	1	1
Depósito drain back 500 litros	EKHWP500B							1	1	1	1	1	1
Centralita y grupo de bombeo drain back	EKSRS4A	1	1	1	1	1	1	1	1	1	1	1	1
Canalización solar 15 metros.	164732	1	1	1	1	1	1	1	1	1	1	1	1
Accesorio llenado depósito	165215	1	1	1	1	1	1	1	1	1	1	1	1

DRAIN BACK - COMPOSICIÓN SET	TIPO TEJADO	1 CAPTADOR HORIZONTAL 300 L. ACUMULACIÓN			2 CAPTADORES HORIZONTALES 300 L. ACUMULACIÓN			3 CAPTADORES HORIZONTALES 500 L. ACUMULACIÓN			4 CAPTADORES HORIZONTALES 500 L. ACUMULACIÓN		
		TEJA CURVA	PIZARRA	TEJADO PLANO	TEJA CURVA	PIZARRA	TEJADO PLANO	TEJA CURVA	PIZARRA	TEJADO PLANO	TEJA CURVA	PIZARRA	TEJADO PLANO
Panel solar horizontal 2,6 m <sup>2</sup>	EKSH26P	1	1	1	2	2	2	3	3	3	4	4	4
Rail de montaje 2 m	162068	1	1	1	2	2	2	3	3	3	4	4	4
Juego de racores para unión de paneles	162016-RTX				1	1	1	2	2	2	3	3	3
Soportes para teja curva	162085	2			4			6			8		
Soportes para teja plana	164723		1			2			3			4	
Kit de instalación batería de paneles (negro)	162033		1			1			1			1	
Kit de instalación batería de paneles (rojo)	162034	1			1			1			1		
Kit de instalación batería de paneles (sin paso tejado)	162037-RTX			1			1			1			1
Soporte tejado plano hasta 1 captador horizontal	162060			1			1			1			1
Ampliación 1 captador para soporte tejado	162061						1			2			3
Depósito drain back 300 litros	EKHWP300B	1	1	1	1	1	1	1	1	1	1	1	1
Depósito drain back 500 litros	EKHWP500B							1	1	1	1	1	1
Centralita y grupo de bombeo drain back	EKSRS4A	1	1	1	1	1	1	1	1	1	1	1	1
Canalización solar 15 metros.	164732	1	1	1	1	1	1	1	1	1	1	1	1
Accesorio llenado depósito	165215	1	1	1	1	1	1	1	1	1	1	1	1

## Descripción de componentes Sistema Drain-Back

DESCRIPCIÓN	MODELO	PRECIO										
<b>ELEMENTOS PARA LOS SISTEMAS DRAIN-BACK</b>												
<p><b>Kit conexión instalación de captadores.</b> Juego de conexiones flexibles para Sistema Drain-back. Incluye flexibles para conexión con tubo multicapa, sonda de temperatura y tapones ciegos. Necesario uno por instalación.</p>	<p><b>162033</b> para tejado inclinado, incluye paso de tejado negro</p> 	<b>387,00 €</b>										
	<p><b>162034</b> para tejado inclinado, incluye paso de tejado rojo</p> 	<b>387,00 €</b>										
	<p><b>162037-RTX</b> para instalación integrada, o sobre tejado plano (RCIP)</p> 	<b>249,00 €</b>										
	<p><b>162038-RTX</b> paso de tejado para cubierta plana</p> 	<b>387,00 €</b>										
	<p><b>164709</b></p> 	<b>129,00 €</b>										
<p><b>Kit de interconexión entre filas.</b> Para Sistema Drain-back. Incluye racores, tapones ciegos y tubo de interconexión.</p>	<p><b>162035-RTX</b></p> 	<b>137,00 €</b>										
<p><b>Canalización solar para drain-back.</b> Canalización de tubo multicapa con recubrimiento de aluminio. Incluye tubos de ida y retorno, cable del sensor solar y aislamiento resistente a los UV.</p> <table border="1"> <thead> <tr> <th>Nº de captadores</th> <th>L max.</th> </tr> </thead> <tbody> <tr> <td>2</td> <td>45 m</td> </tr> <tr> <td>3</td> <td>30 m</td> </tr> <tr> <td>4</td> <td>17 m</td> </tr> <tr> <td>5</td> <td>15 m</td> </tr> </tbody> </table>	Nº de captadores	L max.	2	45 m	3	30 m	4	17 m	5	15 m	<p><b>164732</b> longitud 15m</p> <p><b>164733</b> longitud 20m</p> <p><b>164261-RTX</b> prolongación 2,5m</p> <p><b>164262-RTX</b> prolongación 5m</p> <p><b>164263</b> prolongación 10m</p> <p><b>164264</b> prolongación 8m tubo de ida y sensor</p>	<p><b>222,00 €</b></p> <p><b>263,00 €</b></p> <p><b>136,00 €</b></p> <p><b>155,00 €</b></p> <p><b>208,00 €</b></p> <p><b>211,00 €</b></p>
	Nº de captadores	L max.										
	2	45 m										
	3	30 m										
	4	17 m										
	5	15 m										
<p><b>Bandeja para soporte de canalización.</b> Para sistemas presurizados. Mantiene recto el tubo solar para asegurar que sea descendente en todo su recorrido. Contiene 5 uds. de 1,3m</p>	<p><b>164245</b></p>	<b>26,00 €</b>										
<p><b>Depósitos solares para Sistemas Drain-back.</b> Fabricado en polipropileno, con un aislamiento de 10 cm de espuma de poliuretano libre de CFC's. Formato rectangular, bajo peso, no necesita vasos de expansión ni válvulas de seguridad, funciona con agua, sin anticongelante. Higiene total, gracias a la separación del agua del acumulador y del agua sanitaria. El calor se acumula en el agua del acumulador y no en el agua sanitaria. Sin formación de legionela. Ningún depósito de suciedad, cal ni sedimentos (no es necesaria ninguna limpieza de la cuba). Libre de corrosiones.</p>	<p><b>EKHWP300B</b> 300 litros de capacidad. Servicio de ACS solar</p> 	<b>2.527,00 €</b>										
	<p><b>EKHWP500B</b> 500 litros de capacidad. Servicio de ACS y apoyo a calefacción.</p>	<b>2.879,00 €</b>										
<p><b>Grupo de control y bombeo para Sistema Drain-Back.</b> Incluye una bomba (modulante), centralita de regulación con contador de calorías, y caudalímetro EKFLSP12A. Fácil instalación en el frontal de los depósitos EKHWP.</p>	<p><b>EKSRPS4A</b></p> 	<b>1.108,00 €</b>										
<p><b>Bomba adicional.</b> Para alcanzar 18 metros de desnivel.</p>	<p><b>164243</b></p>	<b>355,00 €</b>										
<p><b>Tarjeta para prioridad solar.</b> Tarjeta electrónica para instalar en el hidrokít de Altherma HT, y en caso de utilización de un solo depósito, definir prioridad del sistema solar sobre la bomba de calor</p>	<p><b>EKRP1HBA</b></p>	<b>174,00 €</b>										
<p><b>Cable de conexión para tarjeta de prioridad.</b> Cable de conexión entre EKRP1HBA y EKRSRPS3B.</p>	<p><b>164110-RTX</b></p> 	<b>24,00 €</b>										

**Nota:** Para resto de accesorios de depósitos de polipropileno, página 184.

## Sistema de energía solar Daikin PRESURIZADO

### Componentes

- 1) Panel solar de alta selectividad
- 2) Centralita solar
- 3) Grupo de bombeo

#### Esquema de un sistema de Energía Solar

- Ejemplo de Daikin Altherma Bibloc

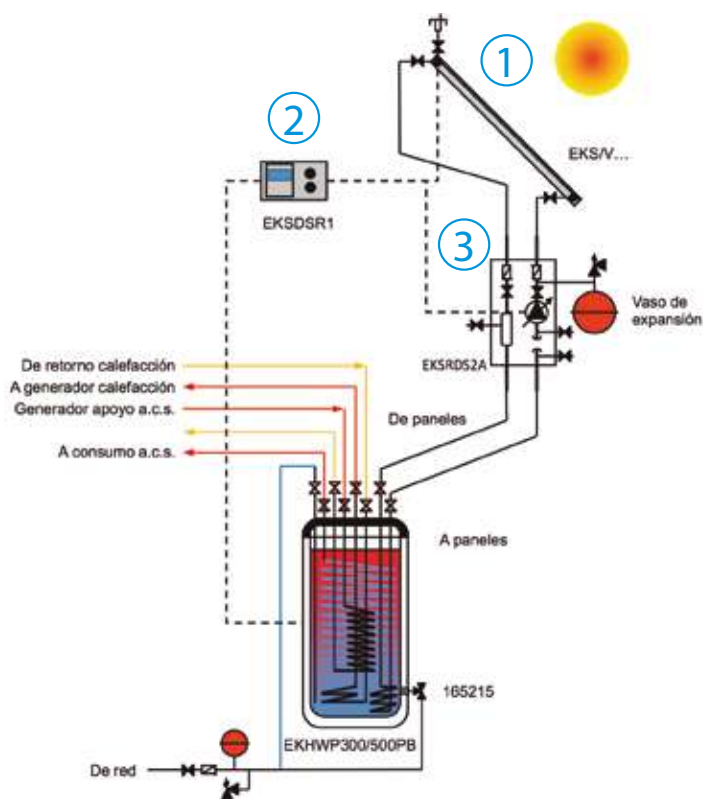









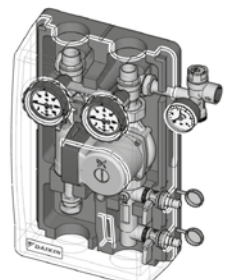

PRESURIZADO - COMPOSICIÓN SET	TIPO TEJADO	1 CAPTADOR VERTICAL 300 L. ACUMULACIÓN			2 CAPTADORES VERTICALES 300 L. ACUMULACIÓN			3 CAPTADORES VERTICALES 500 L. ACUMULACIÓN			4 CAPTADORES VERTICALES 500 L. ACUMULACIÓN		
		TEJA CURVA	PIZARRA	TEJADO PLANO	TEJA CURVA	PIZARRA	TEJADO PLANO	TEJA CURVA	PIZARRA	TEJADO PLANO	TEJA CURVA	PIZARRA	TEJADO PLANO
Panel solar vertical 2,6 m <sup>2</sup>	EKSV26P	1	1	1	2	2	2	3	3	3	4	4	4
Rail de montaje 1,3 m	162067	1	1	1	2	2	2	3	3	3	4	4	4
Juego de racores para unión de paneles	162016-RTX				1	1	1	2	2	2	3	3	3
Soportes para teja curva	162085	2			4			6			8		
Soportes para teja plana	164723		1			2			3			4	
Soporte tejado plano hasta 2 captadores verticales	162058			1			1			1			1
Ampliación 1 captador para soporte tejado	162059									1			2
Depósito 300 litros sistema presurizado	EKHWP300PB	1	1	1	1	1	1				1	1	1
Depósito 500 litros sistema presurizado	EKHWP500PB							1	1	1	1	1	1
Kit de instalación batería de paneles (sin paso tejado)	EKSRCP	1	1	1	1	1	1	1	1	1	1	1	1
Grupo de bombeo presurizado	EKSRDS2A	1	1	1	1	1	1	1	1	1	1	1	1
Centralita solar	162084	1	1	1	1	1	1	1	1	1	1	1	1
Accesorio llenado depósito	165215	1	1	1	1	1	1	1	1	1	1	1	1

PRESURIZADO - COMPOSICIÓN SET	TIPO TEJADO	1 CAPTADOR HORIZONTAL 300 L. ACUMULACIÓN			2 CAPTADORES HORIZONTALES 300 L. ACUMULACIÓN			3 CAPTADORES HORIZONTALES 500 L. ACUMULACIÓN			4 CAPTADORES HORIZONTALES 500 L. ACUMULACIÓN		
		TEJA CURVA	PIZARRA	TEJADO PLANO	TEJA CURVA	PIZARRA	TEJADO PLANO	TEJA CURVA	PIZARRA	TEJADO PLANO	TEJA CURVA	PIZARRA	TEJADO PLANO
Panel solar horizontal 2,6 m <sup>2</sup>	EKSH26P	1	1	1	2	2	2	3	3	3	4	4	4
Rail de montaje 2 m	162068	1	1	1	2	2	2	3	3	3	4	4	4
Juego de racores para unión de paneles	162016-RTX				1	1	1	2	2	2	3	3	3
Soportes para teja curva	162085	2			4			6			8		
Soportes para teja plana	164723		1			2			3			4	
Soporte tejado plano hasta 1 captador horizontal	162060			1			1			1			1
Ampliación 1 captador para soporte tejado	162061						1			2			3
Depósito 300 litros sistema presurizado	EKHWP300PB	1	1	1	1	1	1				1	1	1
Depósito 500 litros sistema presurizado	EKHWP500PB							1	1	1	1	1	1
Kit de instalación batería de paneles (sin paso tejado)	EKSRCP	1	1	1	1	1	1	1	1	1	1	1	1
Grupo de bombeo presurizado	EKSRDS2A	1	1	1	1	1	1	1	1	1	1	1	1
Centralita solar	162084	1	1	1	1	1	1	1	1	1	1	1	1
Accesorio llenado depósito	165215	1	1	1	1	1	1	1	1	1	1	1	1

Nota: no se incluye vaso de expansión ni anticongelante. Estos deben seleccionarse en función de la cantidad de agua en la instalación

## Descripción de componentes Sistema Presurizados

DESCRIPCIÓN	MODELO		PRECIO
<b>ELEMENTOS PARA LOS SISTEMAS PRESURIZADOS</b>			
<p><b>Kit conexión instalación de captadores.</b> Juego de conexiones flexibles para sistema presurizado. Incluye flexibles para conexión con tubo de cobre. Incluye sonda de temperatura y tapones ciegos. Necesario uno por instalación (RCP).</p>	EKSRCP		<b>263,00 €</b>
<p><b>Kit de interconexión entre filas.</b> Para sistemas presurizados. Incluye racores, tapones ciegos y tubo de interconexión.</p>	162045		<b>208,00 €</b>
<p><b>Fluido caloportador. Líquido solar.</b> Para sistemas presurizados. Botella de 20 litros de líquido solar ya preparado. Temperatura mínima -28°C.</p>	162052-RTX		<b>110,00 €</b>
<p><b>Depósitos solares para Sistemas Presurizados.</b> Fabricado en polipropileno, con un aislamiento de 10 cm de espuma de poliuretano libre de CFC's. Formato rectangular, bajo peso, no necesita vasos de expansión ni válvulas de seguridad, funciona con agua, sin anticongelante. Higiene total, gracias a la separación del agua del acumulador y del agua sanitaria. El calor se acumula en el agua del acumulador y no en el agua sanitaria. Sin formación de legionela. Ningún depósito de suciedad, cal ni sedimentos (no es necesaria ninguna limpieza de la cuba). Libre de corrosiones.</p>	EKHWP300PB 300 litros de capacidad. Servicio de ACS solar		<b>2.657,00 €</b>
	EKHWP500PB 500 litros de capacidad. Servicio de ACS y apoyo a calefacción.		<b>3.028,00 €</b>
<p><b>Grupo de bombeo Sistemas Presurizados.</b> Grupo solar de dos vías, equipado con antirretornos, valvulería de seguridad, elementos de medida de temperatura y caudal y bomba modulante.</p>	EKSRDS2A		<b>1.016,00 €</b>
<p><b>Centralita solar sistemas presurizados.</b> Centralita DSR1 de control del sistema solar, con display LCD. Incluye protección para sobretemperaturas, contador de calorías y presentación esquemática de la instalación.</p>	162084		<b>222,00 €</b>
<p><b>Vaso de expansión.</b> Para instalaciones solares presurizadas. Debe de calcularse en función de la cantidad de líquido solar en la instalación.</p>	162070 de 12l. Hasta dos captadores EKSV21P		<b>179,00 €</b>
	162050 de 25l. Hasta tres captadores		<b>208,00 €</b>
	162051-RTX de 35l. Hasta cinco captadores		<b>249,00 €</b>

 **Nota:** los depósitos a utilizar en sistemas presurizados son los correspondientes a las unidades Daikin Altherma Monobloc y Bibloc

 **Nota:** Para resto de accesorios de depósitos de polipropileno, página 184.



# Ventilación Roof Top

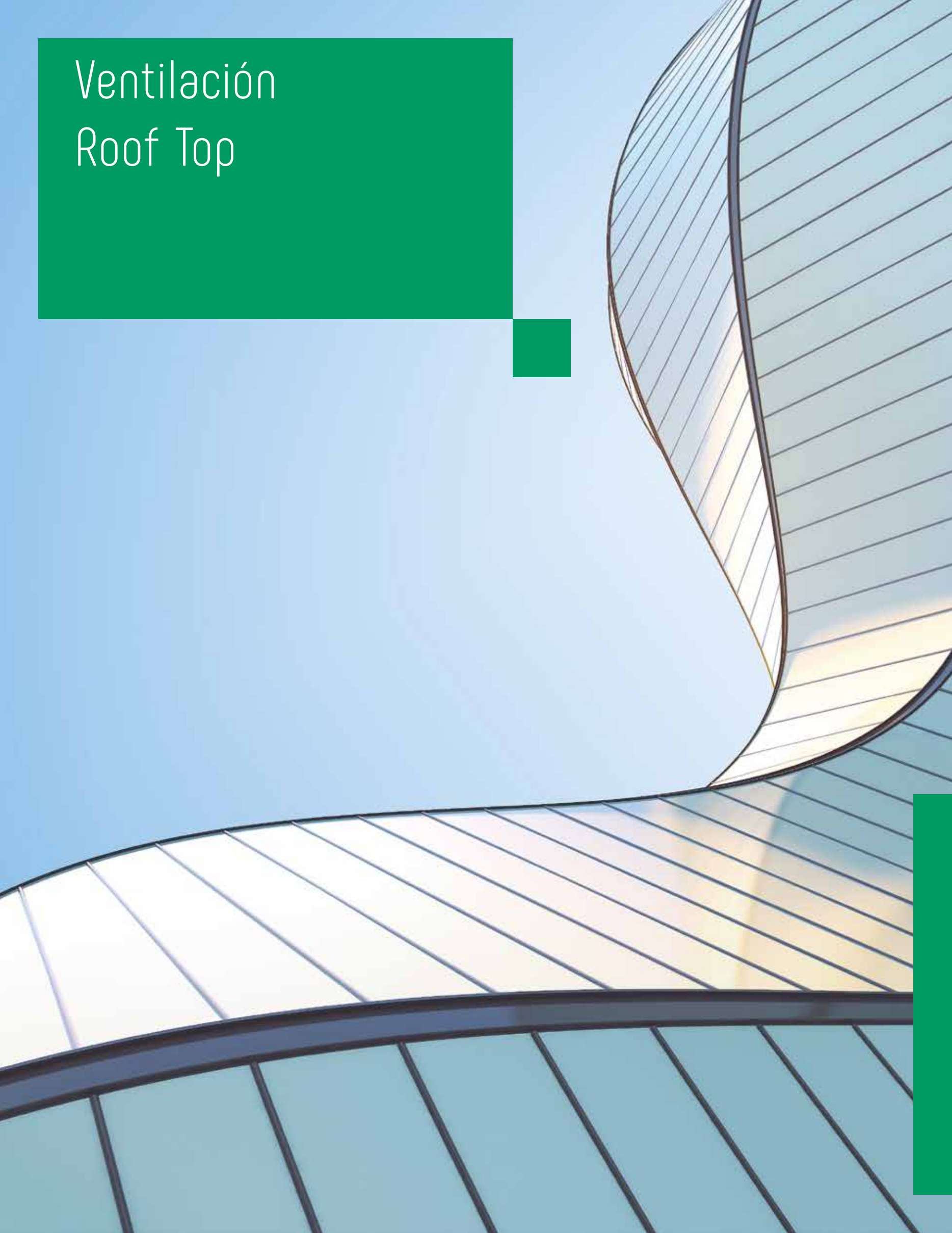

nuevo!

Sistemas de ventilación residencial

Unidades de Ventilación

Climatizadores para tratamiento  
de aire exterior

Unidad Producción de expansión directa

Cortinas de aire

Roof Top

Recuperador Energy Comfort ————— 202

Recuperador Energy Comfort Plus

Recuperador Energy Premium

VAM-FC9 / VAM-J8 / VKM-GB / VKM-GBM ——— 204

DAHU ————— 206

ERQ ————— 210

CYQ-DK / CYV-DK / CYQM-DK ————— 212

UATYA-B ————— 214

Recuperación de calor

Residencial



RECUPERADORES		ENERGY COMFORT 325	ENERGY COMFORT 400	ENERGY COMFORT PLUS 350 (m)	ENERGY COMFORT PLUS 450 (m)	ENERGY COMFORT PLUS 450 (m)	ENERGY PREMIUM 325	ENERGY PREMIUM 400
Clase eficiencia energética		A / A+ (con dos sensores)	A / A+ (con dos sensores)	A / A+ (con dos sensores)	A / A+ (con dos sensores)	A / A+ (con dos sensores)	A / A+ (con dos sensores)	A / A+ (con dos sensores)
Eficiencia térmica		91,00%	88,00%	89,00%	88,00%	85,00%	89,00%	88,00%
Caudal máximo	m³/h	325	400	350	450	550	327	405
Potencia sonora	dB(A)	55 (227)	55 (288)	48 (252)	49 (324)	54 (396)	41 (216)	46 (288)
SPF	W/m³/h	0,21	0,18	0,17	0,2	0,25	0,2	0,23
Alimentación eléctrica		I/230V	I/230V	I/230V	I/230V	I/230V	I/230V	I/230V
Consumo eléctrico	W	130	150	120	200	280	120	183
Peso	kg	21	31	47	47	47	47	47
Dimensiones (Al x An x Fn)	mm	700 x 705 x 525	756 x 800 x 584	760 x 803 x 584	760 x 803 x 584	760 x 803 x 584	957 x 740 x 580	957 x 740 x 580

(1) Disponible para el equipo que incluye batería de precalentamiento

Recuperador Energy Comfort / Comfort Plus



Recuperador Energy Premium

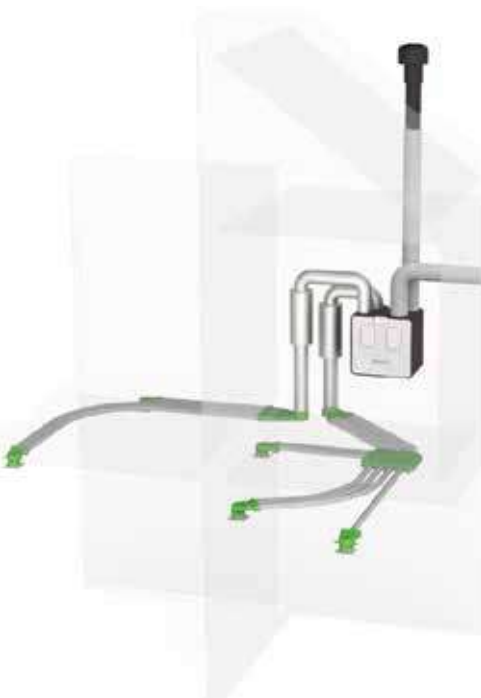

Elementos de control



Elementos de difusión





Recuperador  
[ Energy Comfort ]



Recuperador  
[ Energy Comfort Plus ]

nuevo!



Recuperador  
[ Energy Premium ]



Energy Premium 325

## Daikin proporciona una solución completa de ventilación residencial

Nuevos sistemas de ventilación residencial de doble flujo mediante recuperadores de calor de alto rendimiento, accesorios de control para mejorar la eficiencia del sistema y elementos de difusión con una cuidada estética, así como todo un conjunto de conductos para realizar una correcta distribución de la ventilación por toda la vivienda.

Recuperadores		
00004485 <sup>(1)</sup>	Recuperador Energy Comfort 325	2.992,00 €
00004707	Recuperador Energy Comfort 400	3.041,00 €
00004704	Recuperador Energy Comfort Plus D350	3.638,00 €
00004705	Recuperador Energy Comfort Plus D450	4.181,00 €
00004706	Recuperador Energy Comfort Plus D550	4.947,00 €
00004359	Recuperador Energy Premium 325 - 1 Zona*	3.628,00 €
00004361	Recuperador Energy Premium 325 1 Zona con batería de precalentamiento*	3.806,00 €
00004363	Recuperador Energy Premium 325 - 2 Zonas*	4.181,00 €
00004365	Recuperador Energy Premium 325 2 Zonas con batería de precalentamiento*	4.365,00 €
00004367	Recuperador Energy Premium 400 1 Zona*	4.091,00 €
00004369	Recuperador Energy Premium 400 1 Zona con batería de precalentamiento*	4.276,00 €
00004371	Recuperador Energy Premium 400 - 2 Zonas*	4.644,00 €
00004373	Recuperador Energy Premium 400 2 Zonas con batería de precalentamiento*	4.829,00 €

<sup>(1)</sup> hasta finalizar existencias, despues se suministrará el 00004649.

Accesorios de montaje		
00004546	Kit para montaje en suelo (Energy Comfort)	174,00 €
00004740	Kit para montaje en suelo (Energy Comfort Plus)	231,00 €
00004421	Kit para montaje en suelo (Energy Premium)	249,00 €
00004251	Tarjeta de comunicación	293,00 €
00004376	Sifón plano	100,00 €
00004547	Set de filtros 2x Coarse 65 % (Energy Comfort)	94,00 €
00004416	Set de filtros 1x Coarse 65 % + 1x ePM1 70% (Energy Premium)	68,00 €
00004417	Set de filtros 2x Coarse 65 % (Energy Premium)	63,00 €
00004174	Switching contact RF/230V	200,00 €
00004807	Batería de precalentamiento (Energy Comfort Plus)	332,00 €
00004760	Válvula Multizona Energy Comfort Plus Ø125	201,00 €
00004761	Válvula Multizona Energy Comfort Plus Ø125	201,00 €

Control		
00004545 <sup>(2)</sup>	Sensor de humedad integrado (Energy Comfort)	293,00 €
00004374	Sensor de humedad integrado (Energy Premium)	293,00 €
00004175	Controlador sin cable negro	125,00 €
00004600	Controlador sin cable blanco	125,00 €
00004601	Controlador cableado negro	249,00 €
00004602	Controlador cableado blanco	249,00 €
00004603	Sensor de CO <sub>2</sub> + Comandos negro	486,00 €
00004604	Sensor de CO <sub>2</sub> + Comandos blanco	486,00 €
00004605	Sensor de humedad negro	293,00 €
00004606	Sensor de humedad blanco	293,00 €
00004636	Sensor de CO <sub>2</sub> negro	368,00 €
00004637	Sensor de CO <sub>2</sub> blanco	368,00 €

<sup>(2)</sup> hasta finalizar existencias, despues se suministrará el 00004723.

Difusión		
00004179	DucoVent Design cuadrada estandar (extracción) - RAL 9010	125,00 €
00004226	DucoVent Design cuadrada XL (impulsión y extracción) - RAL 9010	138,00 €
00004211	DucoVent Design redondeada standard (extracción) - RAL 9010	138,00 €
00004227	DucoVent Design redondeada XL (impulsión y extracción) - RAL 9010	138,00 €
00004210	DucoVent Design redonda (impulsión y extracción) - RAL 9010	138,00 €
00004178	DucoVent Basic (impulsión y extracción)	31,00 €

Conductos y distribución		
00004552	Conducto circular semirrígido D63 (rollo 50m)	282,00 €
00004674	Conducto circular semirrígido D75 (rollo 50 m)	314,00 €
00004692	Conducto circular semirrígido D90 (rollo 50 m)	364,00 €
00004567	Conducto oval DucoFlex 163 x 68 x L150	27,00 €
00004609	Codo horizontal 90°/45° conducto oval	27,00 €
00004564	Plenum distribución (techo) 12x63 - D180	258,00 €
00004566	Conexión vertical DucoFlex D160 - 2xoval	62,00 €
00004681	Conexión difusión largo, oval - D125	31,00 €
00004682	Conexión difusión corto, oval - D125	25,00 €
00004684	Adaptador DucoFlex 3x63 oval	37,00 €
00004685	Adaptador DucoFlex 2x75 oval	39,00 €
00004686	Adaptador DucoFlex 2x90 oval	37,00 €
00004553	Junta EPDM D63 (10 unidades)	35,00 €
00004675	Junta EPDM D75 (10 unidades)	32,00 €
00004676	Junta EPDM D90 (10 unidades)	39,00 €
00004569	Conducto rígido aislado D160	60,00 €
00004570	Conducto rígido aislado D180	73,00 €
00004571	Codo 90° D160	40,00 €
00004573	Codo 45° D160	35,00 €
00004575	Manguito D160	14,00 €
00004627	Rejilla exterior blanca D160	194,00 €
00004580	Sombrero de tejado D160 - Teja	168,00 €
00004582	Sombrero de tejado D160 - Pizarra	168,00 €
00004578	Chimenea D160/180	268,00 €
00004581	Paso de techo plano D160/180	73,00 €
00004579	Paso de techo inclinado D160/180	288,00 €
00004631	Silenciador D160	87,00 €
00004587	Silenciador Semi Rígido D160	127,00 €

\* Equipos disponibles hacia la izquierda y hacia la derecha. Consulte con su contacto comercial

¡Y muchos más accesorios disponibles!  
Además, mediante el Heating Solution Navigator (HSN) podrás calcular la instalación,  
consulta los beneficios de este software en página 417.

Recuperador entálpico

Industrial

VENTILACIÓN CON RECUPERACIÓN ENTÁLPICA DE CALOR

VAM-FC9/J8			VAM150FC9	VAM250FC9	VAM350J8	VAM500J8	VAM650J8	VAM800J8	VAM1000J8	VAM1500J8	VAM2000J8
Eficacia de intercambio de temperatura											
	Alta	%	78,3	76	86,7	82,5	86,4	84,2	81,8	84,8	81,8
	Baja	%	82,8	80,1	90,1	87,6	90,5	87,7	86,1	88,1	86,1
Caudal de aire	Máxima	m³/h	150	250	350	500	650	800	1.000	1.500	2.000
	Alta	m³/h	140	230	300	425	550	680	850	1.275	1.700
	Baja	m³/h	105	155	200	275	350	440	550	825	1.100
Presión estática	Máx./Alta/Baja	Pa	90 / 87 / 40	70 / 63 / 25	90 / 70 / 50	90 / 70 / 50	90 / 70 / 50	90 / 70 / 50	90 / 70 / 50	90 / 70 / 50	90 / 70 / 50
Consumo	Alto	W	111	125	70	113	173	212	307	384	614
		mm	285	285	305	305	368	368	368	731	731
Dimensiones	Ancho	mm	776	776	1.113	1.113	1.354	1.354	1.354	1.354	1.354
	Fondo	mm	525	525	866	866	920	1.172	1.172	1.172	1.172
Peso		kg	24,0	24,0	46,5	46,5	61,5	79,0	79,0	157,0	157,0
Presión sonora	Máx./Alta/Baja	dBA	27/26/20,5	28/26 / 21	34,5/32,0/29,0	37,5/35,0/30,5	39,0/36,0/31,0	39,0/36,0/30,5	42,0/38,5/32,5	42,0/39,0/33,5	45,0/41,5/36,0

MÓDULO EKVDX-A			EKVDX32A	EKVDX50A	EKVDX80A	EKVDX100A
Capacidad Refrigeración	VAM	kW	1,7	2,3 / 3,1	3,6	5,9 / 7,2
	DX	kW	3,4	4,8 / 5,5	5,7	9,5 / 11,2
	Total	kW	5,1	7,1 / 8,6	9,3	15,4 / 18,4
Capacidad Calefacción	VAM	kW	2,5	3,4 / 4,1	4,9	7,9 / 9,9
	DX	kW	4,2	5,1 / 6,9	6,9	10,8 / 13,0
	Total	kW	6,7	8,5 / 11,0	11,9	18,7 / 22,9
Dimensiones	Alto	mm	250	250	250	250
	Ancho	mm	550	700	1.000	1.400
	Fondo	mm	809	809	809	809
Peso		kg	19	23,4	30,1	37,7

FILTROS DE ALTA EFICIENCIA (OPCIONALES)

TIPOS DE FILTRO	M6	F7	F8
Para VAM350-500J8	EKAFVJ50F6	EKAFVJ50F7	EKAFVJ50F8
Para VAM650J8	EKAFVJ65F6	EKAFVJ65F7	EKAFVJ65F8
Para VAM800-1000J8	EKAFVJ100F6	EKAFVJ100F7	EKAFVJ100F8
Para VAM1500-2000J8	EKAFVJ100F6 x 2	EKAFVJ100F7 x 2	EKAFVJ100F8 x 2

Nota: para más información y precios, consultar con el departamento de ventas.

VENTILACIÓN CON RECUPERACIÓN ENTÁLPICA DE CALOR Y ADECUACIÓN DE TEMPERATURA (POST-ENFRIAMIENTO O POST-CALENTAMIENTO)

VKM-GB				VKM50GB	VKM80GB	VKM100GB
Capacidad	Refrigeración	(R/B/T)*	kW	1,91 / 2,8 / 4,71	2,96 / 4,5 / 7,46	3,52 / 5,6 / 9,12
	Calefacción			2,38 / 3,2 / 5,58	3,79 / 5 / 8,79	4,39 / 6,3 / 10,69
Eficacia del intercambio de temperatura		(M/A/B)	%	76 / 76 / 78	78 / 78 / 79	74 / 74 / 77
Eficacia del intercambio de entalpía						
	Refrigeración	(M/A/B)	%	64 / 64 / 67	66 / 66 / 68	62 / 62 / 66
	Calefacción	(M/A/B)	%	67 / 67 / 69	71 / 71 / 73	65 / 65 / 69
Caudal de aire	Máx.	m³/h		500	750	950
	Alto	m³/h		500	750	950
	Bajo	m³/h		440	640	820
Presión estática		(M/A/B)	mmH <sub>2</sub> O	18 / 15 / 11	17 / 12 / 8	15 / 10 / 7
Consumo		(A/B)	W	490 / 420	560 / 470	570 / 480
Dimensiones	Alto	mm		387	387	387
	Ancho	mm		1.764	1.764	1.764
	Fondo	mm		832	1.214	1.214
Peso neto			kg	96,0	109,0	114,0
Presión sonora	Refrigeración	(M/A/B)	dBA	38 / 36 / 33,5	40 / 37,5 / 34,5	40 / 38 / 35
	Calefacción	(M/A/B)	dBA	39 / 37 / 35,5	41,5 / 39 / 37	41 / 39 / 36,5
Diámetro de conexión frigorífica		Líquido	mm	6,4 (1/4")	6,4 (1/4")	6,4 (1/4")
Diámetro de conexión frigorífica		Gas	mm	12,7 (1/2")	12,7 (1/2")	12,7 (1/2")

\*Nota: (R/B/T) = Capacidad de recuperación / Capacidad de la batería / Capacidad total.

R-410A

ÍNDICE DE CAPACIDAD PARA CONEXIÓN A VRV

Modelo	50	80	100
Indice	25	40	50

VENTILACIÓN CON RECUPERACIÓN ENTÁLPICA DE CALOR Y ADECUACIÓN DE TEMPERATURA (POST-ENFRIAMIENTO O POST-CALENTAMIENTO) Y HUMECTACIÓN

VKM-GBM				VKM50GBM	VKM80GBM	VKM100GBM
Capacidad	Refrigeración	(R/B/T)*	kW	1,91 / 2,8 / 4,71	2,96 / 4,5 / 7,46	3,52 / 5,6 / 9,12
	Calefacción			2,38 / 3,2 / 5,58	3,79 / 5 / 8,79	4,39 / 6,3 / 10,69
Capacidad de humidificación			Kg/h	2,7	4,0	5,4
Eficacia del intercambio de temperatura		(M/A/B)	%	76 / 76 / 78	78 / 78 / 79	74 / 74 / 77
Eficacia del intercambio de entalpía						
	Refrigeración	(M/A/B)	%	64 / 64 / 67	66 / 66 / 68	62 / 62 / 66
	Calefacción	(M/A/B)	%	67 / 67 / 69	71 / 71 / 73	65 / 65 / 69
Caudal de aire	Máx.	m³/h		500	750	950
	Alto	m³/h		500	750	950
	Bajo	m³/h		440	640	820
Presión estática		(M/A/B)	mmH <sub>2</sub> O	16 / 12 / 10	14 / 9 / 7	11 / 7 / 6
Consumo		(A/B)	W	490 / 420	560 / 470	570 / 480
Dimensiones	Alto	mm		387	387	387
	Ancho	mm		1.764	1.764	1.764
	Fondo	mm		832	1.214	1.214
Peso neto			kg	102,0	120,0	125,0
Presión sonora	Refrigeración	(M/A/B)	dBA	37 / 35 / 32	38,5 / 36 / 33	39 / 37 / 34
	Calefacción	(M/A/B)	dBA	38 / 36 / 34	40 / 37,5 / 35,5	40 / 38 / 35,5
Diámetro de conexión frigorífica		Líquido	mm	6,4 (1/4")	6,4 (1/4")	6,4 (1/4")
Diámetro de conexión frigorífica		Gas	mm	12,7 (1/2")	12,7 (1/2")	12,7 (1/2")

\*Nota: (R/B/T) = Capacidad de recuperación / Capacidad de la batería / Capacidad total.



NOTA

Las capacidades se basan en las condiciones siguientes:

1. Refrigeración: temperatura interior 27°CBS, 19° CBH; temperatura exterior 35°CBS
2. Calefacción: temperatura interior 20°CBS; temperatura exterior 7°CBS, 6°CBH

La capacidad de humidificación se basa en las condiciones siguientes: Temperatura interior 20°CBS, 15°CBH; temperatura exterior 7°CBS, 6°CBH

Las unidades de ventilación serie VAM o VKM de Daikin renuevan, atemperan y humectan.



### VAM-J8

Los sistemas de Ventilación con Recuperación entálpica de calor de Daikin (VAM-J8) cumplen con el nuevo marco legislativo LOT6 2018 y LOT11 2020 para una mayor eficiencia y menor consumo. Para ello aprovechan las condiciones favorables interiores para un pre-tratamiento del aire de renovación. Con esto se consigue un ahorro energético importante. Entre las funciones cabe destacar:

- 1) Funcionamiento ligado con VRV o independiente.
- 2) Modos de funcionamiento:
  - Intercambio, bypass.
  - Sobrepresión, depresión o equilibrado.
  - Posibilidad de integración en sistemas de control centralizado.
  - Instalación y mantenimiento sencillos.
  - Filtrado acorde con legislación vigente.
- 3) Sensor CO<sub>2</sub> opcional.

### EKVDX-A

Batería DX combinable con VAM-J8 para un post tratamiento después de la recuperación. Al tratarse de un sistema en dos módulos permite más flexibilidad. Compatible con sistemas VRV IV de R-410A y VRV V de R-32

Módulo EKVDX-A	Conectable a
EKVDX32A	VAM500J8
EKVDX50A	VAM650J8
EKVDX80A	VAM800J8
EKVDX100A	VAM1000J8
	VAM1500J8
	VAM2000J8

VAM150FC9	1.688,00 €
VAM250FC9	1.994,00 €
VAM350J8	2.337,00 €
VAM500J8	2.726,00 €
VAM650J8	3.598,00 €
VAM800J8	4.202,00 €
VAM1000J8	4.851,00 €
VAM1500J8	7.268,00 €
VAM2000J8	8.858,00 €

#### MÓDULO EKVDX-A

EKVDX32A	1.836,00 €
EKVDX50A	2.032,00 €
EKVDX80A	2.259,00 €
EKVDX100A	3.313,00 €

#### FILTROS

EKAFVJ50F6	241,00 €
EKAFVJ65F6	266,00 €
EKAFVJ100F6	317,00 €
EKAFVJ50F7	266,00 €
EKAFVJ65F7	291,00 €
EKAFVJ100F7	347,00 €
EKAFVJ50F8	291,00 €
EKAFVJ65F8	322,00 €
EKAFVJ100F8	389,00 €

### VKM-GB

Las unidades VKM-GB, además de las ventajas y características de los recuperadores entálpicos VAM, incorporan adicionalmente una batería de expansión directa conectable a un circuito convencional de VRV, con lo que se consigue hacer bien un post-enfriamiento bien un post-calentamiento después de la recuperación. El aire de renovación impulsado al local se hace a temperatura neutra, combatiendo así las cargas por ventilación.

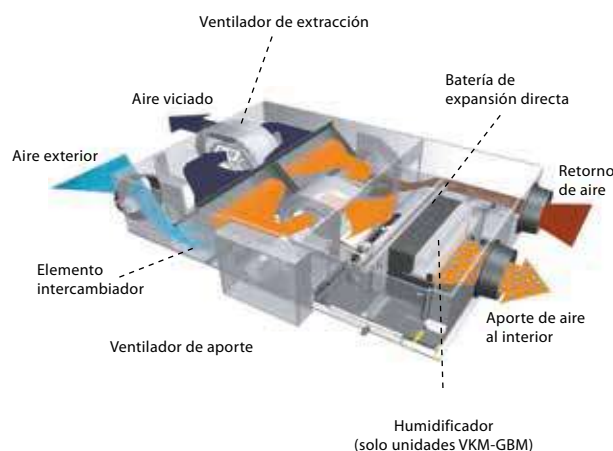

[ VKM-GB ]

VKM50GB	7.476,00 €
VKM80GB	8.105,00 €
VKM100GB	8.285,00 €

Nota: unidades VKM disponibles hasta fin de existencias.



Humidificador

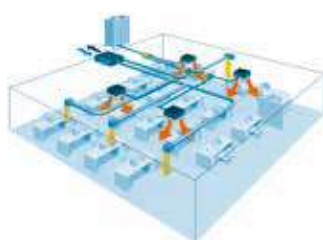

### VKM-GBM

Con una etapa adicional de humectación, la gama VKM-GBM consigue, no solo pre-tratar el aire de ventilación en términos de temperatura, sino además consigue aportar la cantidad de humedad requerida por el usuario.



[ VKM-GBM ]

VKM50GBM	7.715,00 €
VKM80GBM	8.897,00 €
VKM100GBM	9.377,00 €

Nota: unidades VKM disponibles hasta fin de existencias.

#### CONTROLES REMOTOS (POR CABLE)

Para VAM-FC9/J8	BRC301B61	254,00 €
Para VKM-GB(GBM)	BRC1H52W	209,00 €

### DAHU Modular Light Smart

El nuevo **MODULAR LIGHT SMART** es la perfecta solución para el tratamiento de aire exterior en aplicaciones descentralizadas de ventilación. Su **reducida altura y la elevada presión disponible** en ventiladores hace que sea idóneo para instalación en falso techo. Gracias a su optimizado diseño, el **registro de estos equipos se realiza por la parte inferior**.

### Características y ventajas

- **Baja silueta:** unidades desde tan solo 280 mm de alto
- Recuperador de calor con una eficiencia incluso **superior al 90%**
- Ventiladores EC de altísima eficiencia
- Paneles sandwich de 50 mm de espesor con aislamiento de lana de roca: **muy bajo ruido radiado**

### Solución descentralizada



¡Nueva aplicación para seleccionar el Modular Light desde tu móvil o tablet!



Descárgala escaneando el código QR

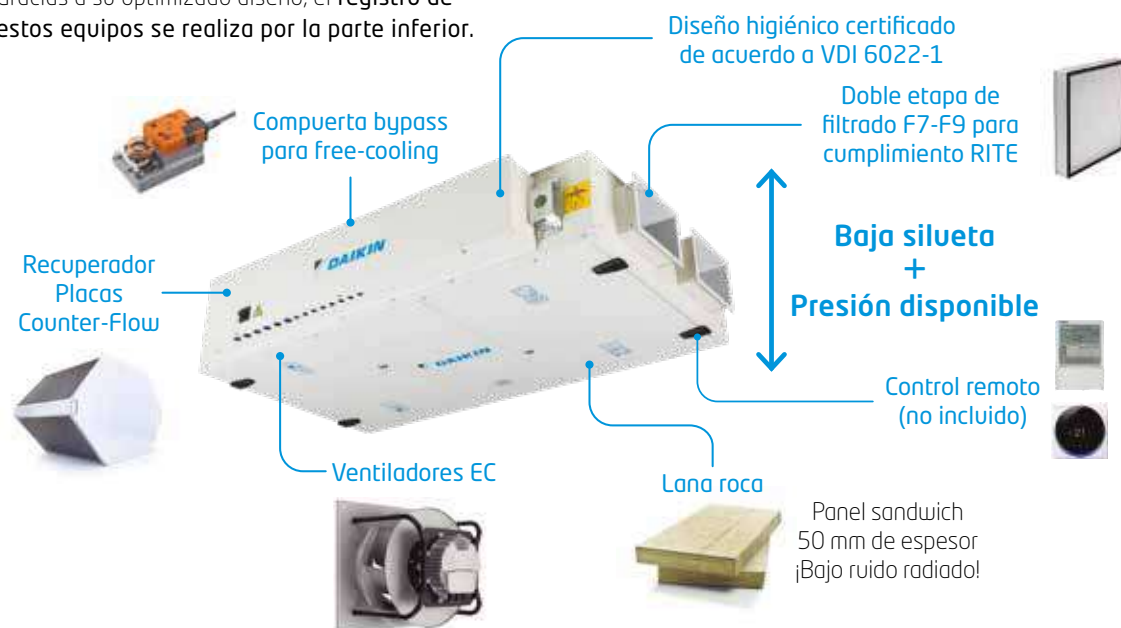

### Integración directa en Sistemas DX

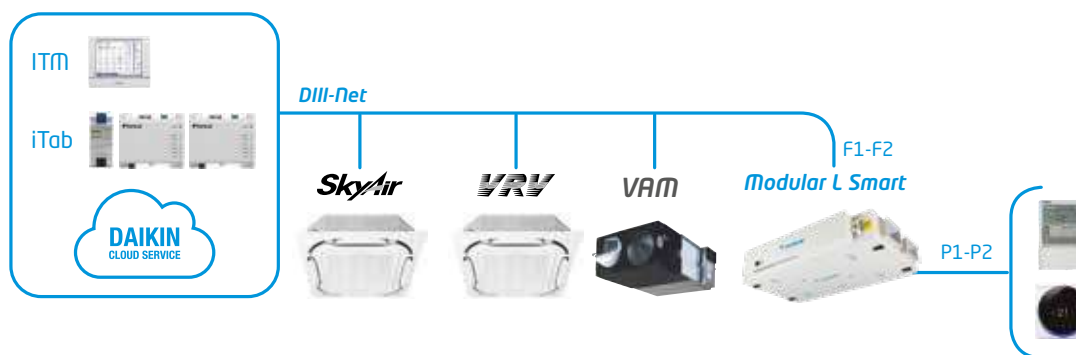

CONJUNTOS MODULAR LIGHT SMART		CONJUNTO = MÓDULO PRINCIPAL + FILTRO F9 (IDA1)					
		MOD-L- SMART-2	MOD-L- SMART-3	MOD-L- SMART-4	MOD-L- SMART-5	MOD-L- SMART-6	MOD-L- SMART-7
Caudal de aire	m <sup>3</sup> /h	400	850	1250	1625	2475	3075
Eficiencia temperatura (invierno)	%	84,8	85,1	86,1	85,1	87,3	86,4
Presión estática externa	Pa	100	100	100	100	100	100
Alimentación eléctrica	V-Fase-Hz	230 - 1- 50	230 - 1- 50	230 - 1- 50	230 - 1- 50	230 - 1- 50	230 - 1- 50
Dimensiones	Ancho	mm	920	1100	1600	1600	2000
	Alto	mm	280	350	415	415	500
	Largo	mm	1660	1800	2000	2000	2000
Módulo principal <sup>(1)</sup> + Filtro F9		ALB02RBS + ALF02F9A	ALB03RBS + ALF03F9A	ALB04RBS + ALF05F9A	ALB05RBS + ALF05F9A	ALB06RBS + ALF07F9A	ALB07RBS + ALF07F9A
DESGLOSE PRECIOS	€	6.009,00 € + 116,00 €	7.243,00 € + 159,00 €	9.733,00 € + 210,00 €	10.993,00 € + 210,00 €	14.293,00 € + 245,00 €	15.285,00 € + 245,00 €
<b>TOTAL</b>	<b>€</b>	<b>6.125,00 €</b>	<b>7.402,00 €</b>	<b>9.943,00 €</b>	<b>11.203,00 €</b>	<b>14.538,00 €</b>	<b>15.530,00 €</b>

NOTA: los datos de caudales y rendimientos dados han sido calculados en módulos con filtros F7+F9 en impulsión y M5 en retorno.

OPCIONALES MODULAR LIGHT SMART	TAMAÑO					
	2	3	4	5	6	7
Control Multifunción (necesario un controlador por unidad)				BRC1D52 99,00 €	BRC1H52W 209,00 €	
Silenciador de 900 mm	ALS0290A 396,00 €	ALS0390A 575,00 €		ALS0590A 778,00 €		ALS0790A 1.112,00 €
Rail	ALA02RLA 245,00 €	ALA03RLA 265,00 €		ALA05RLA 300,00 €		ALA07RLA 324,00 €
Sonda CO <sub>2</sub>				BRYMA200 721,00 €		
Resistencia eléctrica de pre-calentamiento <sup>(2)</sup>	ALD02HEFB 1.867,00 €	ALD03HEFB 1.967,00 €		ALD05HEFB 2.647,00 €		ALD07HEFB 3.517,00 €

<sup>(1)</sup>El módulo principal incluye filtro F7 en impulsión y M5 en retorno.

<sup>(2)</sup>Nota: en caso de necesitar batería de agua o resistencia de post-calentamiento, consultar Modular Light Pro en Tarifa General Daikin.

<sup>(2)</sup>Necesaria si la temperatura exterior es menor de -5°C.

<sup>(2)</sup>Nota: están disponibles como opcional los filtros G4, M5, F7 y F9.

<sup>(2)</sup>Nota: posibilidad de lados de conexiones a izquierdas.

Solución descentralizada



Alta eficiencia y bajo consumo



Ventiladores EC de muy alta eficiencia



Unidades muy compactas

Solución de control Plug&Play



Alto nivel de filtrado hasta tres etapas



o DAHU Modular T Smart **nuevo!**

Nuevo climatizador Modular T con descarga vertical, recuperador de calor de placas tipo Counter-Flow de muy alta eficiencia, ventiladores EC, tres etapas de filtrado y un avanzado sistema de control completamente integrado.

o Características

- Descarga vertical de los conductos, reduciendo la huella y el espacio de instalación necesario.
- Equipos muy compactos para adaptarse a las limitaciones de acceso de la instalación.
- Unidades Plug&Play para una fácil y rápida puesta en marcha.
- Paneles sandwich de 50 mm de espesor con aislamiento de lana de roca: muy bajo ruido radiado.

Integración directa en Sistemas DX

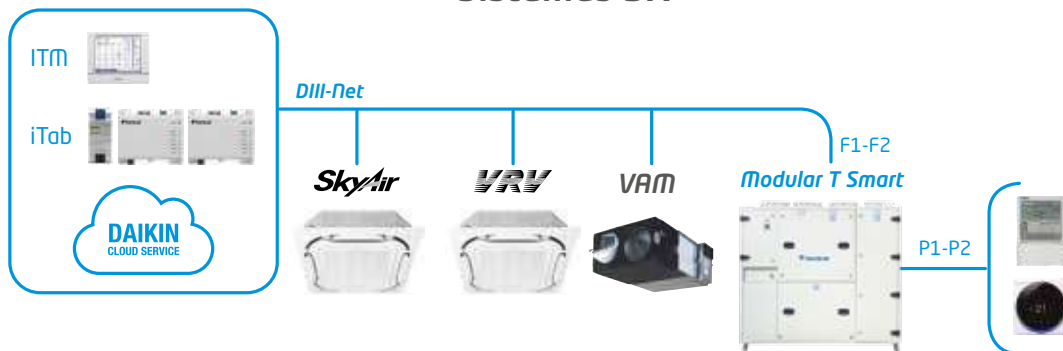

CONJUNTOS MODULAR T SMART		CONJUNTO = MODULAR T + FILTRO F9 (IDA1)				
		MOD-T-SMART-3	MOD-T-SMART-4	MOD-T-SMART-5	MOD-T-SMART-6	MOD-T-SMART-7
		ATB03RAS + ATF03F9A	ATB04RAS + ATF04F9A	ES.ATB05RAS + ATF05F9A	ES.ATB06RAS + ATF06F9A	ES.ATB07RAS + ATF07F9A
Caudal de aire	m³/h	940	1.790	2.170	2.310	3.710
Eficiencia temperatura (invierno)	%	84,6	83,8	81,1	86,7	87,0
Presión estática externa	Pa	100	100	100	100	100
Alimentación eléctrica	V-Fase-Hz	230 - 1 - 50	230 - 1 - 50	230 - 1 - 50	230 - 1 - 50	230 - 1 - 50
Dimensiones	Fondo	550	790	790	790	890
	Alto	1.600	1.600	1.900	1.850	2.050
	Largo	1.580	1.650	2.170	2.620	2.950
Módulo principal <sup>(1)</sup> + Filtro F9		ATB03RAS + ATF03F9A	ATB04RAS + ATF04F9A	ES.ATB05RAS + ATF05F9A	ES.ATB06RAS + ATF06F9A	ES.ATB07RAS + ATF07F9A
DESGLOSE PRECIOS	€	11.071,00 € + 156,00 €	12.162,00 € + 165,00 €	15.937,00 € + 182,00 €	18.819,00 € + 199,00 €	22.497,00 € + 230,00 €
<b>TOTAL</b>	<b>€</b>	<b>11.227,00 €</b>	<b>12.327,00 €</b>	<b>16.119,00 €</b>	<b>19.018,00 €</b>	<b>22.727,00 €</b>

NOTA: los datos de caudales y rendimientos dados han sido calculados en módulos con filtros F7+F9 en impulsión y M5 en retorno.

OPCIONALES MODULAR T SMART	TAMAÑO					
	3	4	5	6	7	
Control Multifunción (necesario un controlador por unidad)			BRC1D52 99,00 €	BRC1H52W 209,00 €		
Resistencia eléctrica de pre-calentamiento <sup>(2)</sup>	ATD03HEFBU 1.683,00 €	ATD04HEFBU 2.090,00 €	ATD05HEFBU 2.214,00 €	ATD06HEFBU 2.377,00 €	ATD07HEFBU 2.717,00 €	
Sonda CO <sub>2</sub>			BRYMA200 721,00 €			
Silenciador 600 mm	ATS0360A 422,00 €	ATS0460A 470,00 €	ATS0560A 551,00 €	ATS0660A 563,00 €	ATS0760A 741,00 €	

<sup>(1)</sup>El módulo principal incluye filtro F7 en impulsión y M5 en retorno.

**Nota:** Los equipos tamaño 5 se suministrarán en 2 secciones y los equipos tamaño 6 y 7 en 3 secciones.

<sup>(2)</sup>Necesaria si la temperatura exterior es menor de -5°C.

**Nota:** en caso de necesitar batería de agua o resistencia de post-calentamiento, consultar Modular T Pro en Tarifa General Daikin.

**Nota:** están disponibles como opcional los filtros G4, M5, F7 y F9. **Nota:** posibilidad de lados de conexiones a izquierdas.



CLIMATIZADORES PARA TRATAMIENTO DE AIRE EXTERIOR:

DAHU SERIE MODULAR para tratamiento de aire exterior con ventiladores EC / Industrial

DAHU MODULAR R

Compatible con expansión directa o agua



[ DAHU Modular R ]



Solución centralizada



Recuperador rotativo de muy alta Eficiencia

Configuración del módulo principal

- Compuerta de aire exterior en aluminio
- Filtro aire impulsión
- Recuperador rotativo
- Ventilador de impulsión EC
- Filtros aire retorno
- Panel de control
- Ventilador de extracción EC
- Compuerta de aire extracción en aluminio
- Base en acero inoxidable

Opcionales

- Tejadillo para intemperie
- Batería de expansión directa (se incluye válvula de expansión y caja de control montadas) y bandeja de condensados en inoxidable
- Batería de agua (se incluye válvula de 3 vías) y bandeja de condensados en inoxidable
- Módulo de filtrado adicional
- Silenciadores

OPCIONALES DISPONIBLES SERIE MODULAR R

REFERENCIA OPCIONAL	DESCRIPCIÓN
ES.BAT-DX	Batería expansión directa (incluye vál. de expansión y caja de control)
ES.BAT-H2O	Batería agua (incluye válvula de 3 vías)
ES.AD-F9-IDA1	Módulo filtrado adicional F9 (IDA1)
ES.INTEM	Tejadillo para intemperie
ES.REC.SOR	Recuperador rotativo tipo sorción
ES.NRSL	Bajo nivel sonoro
ES.LANA	Aislamiento paneles en lana de roca
ES.FLEX.IMP	Conexión externa flexible impulsión
ES.FLEX.RET	Conexión externa flexible retorno
ES.CIR.IMP	Conexión externa circular impulsión
ES.CIR.RET	Conexión externa circular retorno
ES.REJ	Rejillas intemperie en aire exterior y expulsión
ES.CO2	Sonda de CO2 para control de caudal
ES.Q-CTE	Control para caudal constante
ES.P-CTE	Control para presión constante
ES.RUI	Interface para control remoto
ES.SIL	Módulo de silenciadores: impulsión y retorno
ES.SIL.IMP	Silenciador en impulsión
ES.DIV	Módulo divisor corrientes de aire: extracción y aire exterior
ES.MINIH	Visualización presión diferencial de filtros

Accesorios

ES.BACNET	Tarjeta para conexión a BACNET (para integración en ITM)
ES.MODBUS	Tarjeta para conexión a MODBUS

Daikin mAP **nuevo!**



UNIDADES

DAHU MODULAR R 1-10

Consultar

TAMAÑO			1	2	3	4	5	6	7	8	9	10	
D-AHU MODULAR R	Caudal de aire	m³/h	1.550	1.600	3.050	4.550	6.050	6.650	8.650	12.000	13.200	18.500	
	Eficiencia de temperatura (invierno)	%	78,1	80,2	79,1	79,5	80,1	79,4	79,2	78,8	79,5	79,1	
	Presión estática externa	Nom. Pa	200	200	200	200	200	200	200	200	200	200	
	SFPv	kW/m³/s	2,18	2,08	1,99	2,02	1,90	2,12	2,07	1,96	2,08	2,04	
	Alimentación eléctrica	V-fase-Hz	230-1-50	230-1-50	230-1-50	400-3+N-50	400-3+N-50	400-3+N-50	400-3+N-50	400-3+N-50	400-3+N-50	400-3+N-50	
	Dimensiones	Largo	mm	1.700	1.700	1.800	1.920	2.080	2.280	2.400	2.450	2.280	2.400
		Fondo	mm	720	820	990	1.200	1.400	1.400	1.600	1.940	1.940	2.300
		Alto	mm	1.320	1.320	1.540	1.740	1.740	1.920	1.920	2.180	2.460	2.570

Nota: datos obtenidos para condiciones y opcionales dados. Consultar selecciones.

Nota: condiciones de cálculo en invierno: -4.9°C/80% - 21°C/50%.

DAHU MODULAR P

Compatible con expansión directa o agua



DAHU Modular P



Solución centralizada



Configuración del módulo principal

- Compuerta de aire exterior en aluminio
- Filtro aire impulsión
- Recuperador de placas
- Ventilador de impulsión EC
- Filtros aire retorno
- Panel de control
- Ventilador de extracción EC
- Compuerta de aire extracción en aluminio
- Base en acero inoxidable

Opcionales

- Tejadillo para intemperie
- Batería de expansión directa (se incluye válvula de expansión y caja de control montadas) y bandeja de condensados en inoxidable
- Batería de agua (se incluye válvula de 3 vías) y bandeja de condensados en inoxidable
- Módulo de filtrado adicional
- Silenciadores

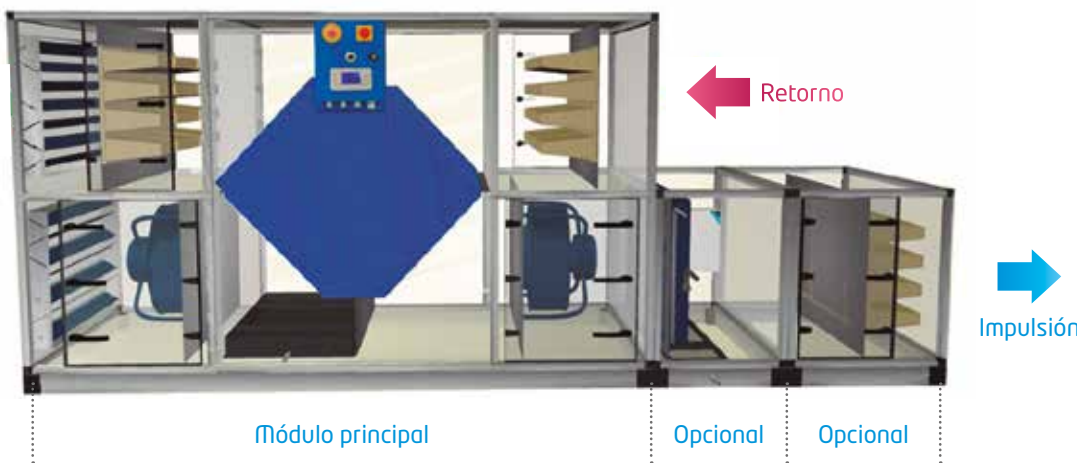

Recuperador de placas de muy alta Eficiencia Counter flow

OPCIONALES DISPONIBLES SERIE MODULAR P

REFERENCIA OPCIONAL	DESCRIPCIÓN
ES.BAT-DX	Batería expansión directa (incluye vál. de expansión y caja de control)
ES.BAT-H2O	Batería agua (incluye válvula de 3 vías)
ES.AD-F9-IDA1	Módulo filtrado adicional F9 (IDA1)
ES.INTEM	Tejadillo para intemperie
ES.NRLS	Bajo nivel sonoro
ES.LANA	Aislamiento paneles en lana de roca
ES.FLEX.IMP	Conexión externa flexible impulsión
ES.FLEX.RET	Conexión externa flexible retorno
ES.CIR.IMP	Conexión externa circular impulsión
ES.CIR.RET	Conexión externa circular retorno
ES.REJ	Rejillas intemperie en aire exterior y expulsión
ES.CO2	Sonda de CO2 para control de caudal
ES.Q-CTE	Control para caudal constante
ES.P-CTE	Control para presión constante
ES.RUI	Interface para control remoto
ES.SIL	Módulo de silenciadores: impulsión y retorno
ES.SIL.IMP	Silenciador en impulsión
ES.DIV	Módulo divisor corrientes de aire: extracción y aire exterior
ES.MINIH	Visualización presión diferencial de filtros
<b>Accesorios</b>	
ES.BACNET	Tarjeta para conexión a BACNET (para integración en ITM)
ES.MODBUS	Tarjeta para conexión a MODBUS

Daikin mAP **nuevo!**



UNIDADES

DAHU MODULAR P 1-10 **Consultar**

TAMAÑO		1	2	3	4	5	6	7	8	9	10		
D-AHU MODULAR P	Caudal de aire	m³/h	1.750	1.950	3.400	4.850	6.300	7.350	8.400	12.000	17.000	22.000	
	Eficiencia temperatura (invierno)	%	86,0	82,8	87,2	86,7	86,3	87,2	87,3	86,9	87,7	87,3	
	Presión estática externa	Pa	200	200	200	200	200	200	200	200	200	200	
	SFPv	kW/m³/s	1,76	1,67	1,63	1,80	1,78	2,01	2,01	1,79	1,99	1,96	
	Alimentación eléctrica	V-Fase-Hz	230-1-50	230-1-50	230-1-50	400-3+N-50	400-3+N-50	400-3+N-50	400-3+N-50	400-3+N-50	400-3+N-50	400-3+N-50	
	Dimensiones	Largo	mm	2.030	2.200	2.610	2.660	2.800	3.210	3.340	3.840	4.060	4.190
		Fondo	mm	720	820	990	1.200	1.400	1.400	1.600	1.940	1.940	2.300
		Alto	mm	1.320	1.320	1.540	1.740	1.740	1.920	1.920	2.180	2.460	2.570

Nota: datos obtenidos para condiciones y opcionales dados. Consultar selecciones.

Nota: condiciones de cálculo en invierno: -4.9°C/80% - 21°C/50%.

Industrial



ERQ100-140AV1



ERQ200-250AW1

Unidades exteriores Sky Air para tratamiento de todo aire exterior Bomba de Calor

UNIDADES EXTERIORES				ERQ100AV1	ERQ125AV1	ERQ140AV1	ERQ200AW1	ERQ250AW1
Capacidad nominal	Refrigeración	Nominal	W	11.200	14.000	15.500	22.400	28.000
	Calefacción			12.500	16.000	18.000	25.000	31.500
Consumo	Refrigeración	Nominal	W	2.810	3.510	4.530	5.220	7.420
	Calefacción			2.740	3.860	4.570	5.560	7.700
EER / COP				3,99 / 4,56	3,99 / 4,15	3,42 / 3,94	4,29 / 4,50	3,77 / 4,09
Conexiones	Líquido		mm	ø 9,5 (3/8")	ø 9,5 (3/8")	ø 9,5 (3/8")	ø 9,5 (3/8")	ø 9,5 (3/8")
	Gas		mm	ø 15,9 (5/8")	ø 15,9 (5/8")	ø 19,1 (3/4")	ø 19,1 (3/4")	ø 22,2 (7/8")
Longitud de tubería máxima (ud. ext - ud. int.)			m	55	55	55	55	55
Refrigerante R-410A	kg / TCO <sub>eq</sub> / PCA			4,0 / 8,4 / 2.087,5	4,0 / 8,4 / 2.087,5	4,0 / 8,4 / 2.087,5	7,7 / 16,1 / 2.087,5	8,4 / 17,5 / 2.087,5
Caudal de aire	Refrigeración	Nominal	m³/min	106	106	106	171	185
	Calefacción			102	105	105	171	185
Dimensiones	Alto x Ancho x Fondo		mm	1.345 x 900 x 320	1.345 x 900 x 320	1.345 x 900 x 320	1.680 x 930 x 765	1.680 x 930 x 765
	Peso		kg	120,0	120,0	120,0	187,0	240,0
Presión sonora nominal	Refrig./Calef.		dB(A)	51 / 52	51 / 53	53 / 55	57 / -	58 / -
Tipo de compresor				SCROLL	SCROLL	SCROLL	SCROLL	SCROLL

ERQ100AV1	3.353,00 €	ERQ140AV1	4.281,00 €
ERQ125AV1	3.709,00 €	ERQ200AW1	7.125,00 €
ERQ125AW1	4.203,00 €	ERQ250AW1	7.769,00 €

Nota: serie AV monofásica, Serie AW trifásica.

Kit de conexión de climatizadores de expansión directa para sistemas ERQ y VRV IV

KIT DE CONEXIÓN / CAJA DE CONTROL				EKEXV	EKEQFCBA	EKEQDCB	EKEQMCBA
Descripción				Válvula de expansión	Controlador	Controlador	Controlador
Compatible con				EKEQFCBA EKEQDCB EKEQMCBA	ERQ / VRV IV+	ERQ	VRV IV+ BOMBA DE CALOR VRV IV+ RECUPERADOR DE CALOR
Tipo de control				-	control externo	retorno	retorno
Dimensiones	Alto		mm	401	132	132	132
	Ancho			215	400	400	400
	Fondo			78	200	200	200
Peso		Kg	2,9	3,8	3,8	3,8	
Conexiones de tubería	Líquido	mm	9,52	-	-	-	
Rango de funcionamiento	Mínimo	°CBS	-5,0	-	-	-	
	Máximo		46,0	-	-	-	
Alimentación eléctrica	Tipo	n	-	Monofásica + tierra	Monofásica + tierra	Monofásica + tierra	

1) Una nueva solución de tratamiento de aire exterior en climatizadores con baterías de expansión directa para conexión a sistemas ERQ y VRV.

2) Control en retorno realizado directamente por Daikin mediante las cajas de control EKEQDCB o EKEQMCBA para climatizar grandes espacios con parte de renovación.

3) Control en impulsión realizado mediante un controlador externo que a través de una señal 0-10v enviada a la caja de control EKEQFCBA, regula la cantidad de potencia necesaria a aportar por las unidades de expansión ERQ o VRV para una temperatura en impulsión.

4) Amplio rango de potencias basado en un sistema modular de baterías.

5) Integrable en el sistema de control centralizado Daikin y/o BMS del edificio.

6) Posibilidad de recuperación de calor en sistemas VRV IV Heat Recovery.

7) Las unidades ERQ son también compatibles con las cortinas de expansión Biddle.

8) Las unidades de descarga vertical tienen 78 Pa de presión disponible para poder conducir la descarga.

EKEQFCBA	931,00 €
EKEQDCB	1.002,00 €
EKEQMCBA	1.178,00 €
EKEXV63	214,00 €
EKEXV80	227,00 €
EKEXV100	235,00 €
EKEXV125	251,00 €
EKEXV140	256,00 €
EKEXV200	281,00 €
EKEXV250	297,00 €
EKEXV400	319,00 €
EKEXV500	352,00 €
BRC1E53A	99,00 €

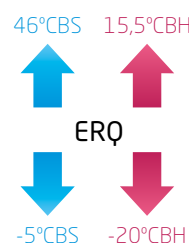

NOTA  
Las capacidades se basan en las condiciones siguientes:

1. Refrigeración: temperatura interior 27°CBS, 19°CBH; temperatura exterior 35°CBS
2. Calefacción: temperatura interior 20°CBS; temperatura exterior 7°CBS, 6°CBH
3. Longitud de tubería refrigerante: 5 m, alimentación: 220/1/50

La medición del nivel sonoro se realiza en una cámara anecoica a una distancia de 1 m de la unidad.

Nota: es necesaria la instalación de al menos un BRC1E53A por climatizador.

## Tablas orientativas de selección de unidades exteriores ERQ por temperatura ambiente exterior de diseño

Eficiencia del recuperador &gt; 60%

## Tablas de selección invierno (Tª impulsión 21°C)

Caudal de aire (m³/h)		1.500	2.000	2.500	3.000
Temperatura exterior (Tª seca)	-5°C	1 x ERQ100	1 x ERQ100	1 x ERQ100	1 x ERQ100
	-3°C	1 x ERQ100	1 x ERQ100	1 x ERQ100	1 x ERQ100
	0°C	1 x ERQ100	1 x ERQ100	1 x ERQ100	1 x ERQ100
	3°C	1 x ERQ100	1 x ERQ100	1 x ERQ100	1 x ERQ100
	5°C	1 x ERQ100	1 x ERQ100	1 x ERQ100	1 x ERQ100
	7°C	1 x ERQ100	1 x ERQ100	1 x ERQ100	1 x ERQ100

Caudal de aire (m³/h)		3.000	4.000	5.000	6.500
Temperatura exterior (Tª seca)	-5°C	ERQ100	ERQ200	ERQ200	1 x ERQ250
	-3°C	ERQ100	ERQ125	ERQ200	1 x ERQ250
	0°C	ERQ100	ERQ125	ERQ200	1 x ERQ200
	3°C	ERQ100	ERQ100	ERQ125	1 x ERQ200
	5°C	ERQ100	ERQ100	ERQ125	1 x ERQ125
	7°C	ERQ100	ERQ100	ERQ100	1 x ERQ100

Caudal de aire (m³/h)		7.000	8.000	9.000	10.000
Temperatura exterior (Tª seca)	-5°C	1 x ERQ250	2 x ERQ125	2 x ERQ200	2 x ERQ200
	-3°C	1 x ERQ250	1 x ERQ250	2 x ERQ200	2 x ERQ200
	0°C	1 x ERQ200	1 x ERQ250	1 x ERQ250	2 x ERQ200
	3°C	1 x ERQ200	1 x ERQ200	1 x ERQ200	1 x ERQ250
	5°C	1 x ERQ125	1 x ERQ200	1 x ERQ200	1 x ERQ200
	7°C	1 x ERQ100	1 x ERQ125	1 x ERQ125	1 x ERQ140

Caudal de aire (m³/h)		11.000	12.000	13.000	14.000
Temperatura exterior (Tª seca)	-5°C	2 x ERQ200	2 x ERQ200	2 x ERQ250	2 x ERQ250
	-3°C	2 x ERQ200	2 x ERQ200	2 x ERQ250	2 x ERQ250
	0°C	2 x ERQ200	2 x ERQ200	2 x ERQ200	2 x ERQ250
	3°C	1 x ERQ250	2 x ERQ200	2 x ERQ200	2 x ERQ200
	5°C	1 x ERQ250	1 x ERQ250	1 x ERQ250	2 x ERQ200
	7°C	1 x ERQ200	1 x ERQ200	1 x ERQ200	1 x ERQ250

Caudal de aire (m³/h)		15.000	16.000	17.000	18.000
Temperatura exterior (Tª seca)	-5°C	3 x ERQ200	3 x ERQ200	3 x ERQ200	3 x ERQ250
	-3°C	2 x ERQ250	3 x ERQ200	3 x ERQ200	3 x ERQ250
	0°C	2 x ERQ250	2 x ERQ250	3 x ERQ200	3 x ERQ200
	3°C	2 x ERQ200	2 x ERQ200	2 x ERQ250	2 x ERQ250
	5°C	2 x ERQ200	2 x ERQ200	2 x ERQ200	2 x ERQ200
	7°C	1 x ERQ250	1 x ERQ250	2 x ERQ125	2 x ERQ140

## ¿Cómo usar la tabla de combinación?

- 1º Seleccionar el modelo en función del caudal máximo de aire necesario y configuración deseada.
- 2º Establecer la temperatura ambiente de diseño en invierno y verano.
- 3º Con esta temperatura elegir las unidades exteriores correspondientes en invierno y verano.
- 4º Las unidades exteriores a seleccionar serán las de mayor índice o mayor número de unidades entre los dos casos, en caso de que sean diferentes.
- 5º El precio total del conjunto será la suma del climatizador más las unidades exteriores seleccionadas (válvulas de expansión y cajas de control montadas e incluidas en el precio del climatizador).
- 6º Estimaciones con eficiencia del recuperador > 60%.

## Tablas de selección verano (Tª impulsión 24°C)

Caudal de aire (m³/h)		1.500	2.000	2.500	3.000
Temperatura exterior (Tª seca / % HR)	39°C / 30%	1 x ERQ100	1 x ERQ100	1 x ERQ100	1 x ERQ100
	37°C / 33%	1 x ERQ100	1 x ERQ100	1 x ERQ100	1 x ERQ100
	35°C / 37%	1 x ERQ100	1 x ERQ100	1 x ERQ100	1 x ERQ100
	33°C / 42%	1 x ERQ100	1 x ERQ100	1 x ERQ100	1 x ERQ100
	31°C / 47%	1 x ERQ100	1 x ERQ100	1 x ERQ100	1 x ERQ100
	29°C / 52%	1 x ERQ100	1 x ERQ100	1 x ERQ100	1 x ERQ100

Caudal de aire (m³/h)		3.000	4.000	5.000	6.500
Temperatura exterior (Tª seca / % HR)	39°C / 30%	1 x ERQ100	1 x ERQ140	1 x ERQ200	1 x ERQ250
	37°C / 33%	1 x ERQ100	1 x ERQ125	1 x ERQ200	1 x ERQ200
	35°C / 37%	1 x ERQ100	1 x ERQ100	1 x ERQ125	1 x ERQ200
	33°C / 42%	1 x ERQ100	1 x ERQ100	1 x ERQ125	1 x ERQ140
	31°C / 47%	1 x ERQ100	1 x ERQ100	1 x ERQ100	1 x ERQ125
	29°C / 52%	1 x ERQ100	ERQ100	1 x ERQ100	1 x ERQ100

Caudal de aire (m³/h)		7.000	8.000	9.000	10.000
Temperatura exterior (Tª seca / % HR)	39°C / 30%	1 x ERQ250	1 x ERQ250	2 x ERQ140	2 x ERQ200
	37°C / 33%	1 x ERQ200	1 x ERQ250	1 x ERQ250	2 x ERQ140
	35°C / 37%	1 x ERQ200	1 x ERQ200	1 x ERQ250	1 x ERQ250
	33°C / 42%	1 x ERQ140	1 x ERQ200	1 x ERQ200	1 x ERQ200
	31°C / 47%	1 x ERQ125	1 x ERQ140	1 x ERQ200	1 x ERQ200
	29°C / 52%	1 x ERQ100	1 x ERQ100	1 x ERQ125	1 x ERQ125

Caudal de aire (m³/h)		11.000	12.000	13.000	14.000
Temperatura exterior (Tª seca / % HR)	39°C / 30%	2 x ERQ200	2 x ERQ200	2 x ERQ250	2 x ERQ250
	37°C / 33%	2 x ERQ200	2 x ERQ200	2 x ERQ200	2 x ERQ200
	35°C / 37%	2 x ERQ140	2 x ERQ200	2 x ERQ200	2 x ERQ200
	33°C / 42%	1 x ERQ250	1 x ERQ250	2 x ERQ140	2 x ERQ200
	31°C / 47%	1 x ERQ200	1 x ERQ200	1 x ERQ250	1 x ERQ250
	29°C / 52%	1 x ERQ140	1 x ERQ200	1 x ERQ200	1 x ERQ200

Caudal de aire (m³/h)		15.000	16.000	17.000	18.000
Temperatura exterior (Tª seca / % HR)	39°C / 30%	2 x ERQ250	3 x ERQ200	3 x ERQ200	3 x ERQ250
	37°C / 33%	2 x ERQ250	2 x ERQ250	2 x ERQ250	3 x ERQ200
	35°C / 37%	2 x ERQ200	2 x ERQ200	2 x ERQ250	2 x ERQ250
	33°C / 42%	2 x ERQ200	2 x ERQ200	2 x ERQ200	2 x ERQ200
	31°C / 47%	1 x ERQ250	2 x ERQ140	2 x ERQ200	2 x ERQ200
	29°C / 52%	1 x ERQ200	1 x ERQ200	1 x ERQ250	1 x ERQ250

## Ejemplo:

Unidad de 16.000 m³/h a instalar en Zaragoza (temperatura exterior de -3,1°C en invierno y 35,5°C en verano). Las unidades exteriores seleccionadas en invierno serán 3 x ERQ200 y en verano 2 x ERQ200.

Por lo tanto las unidades exteriores a considerar para la conexión con el climatizador serán 3 x ERQ200.

## Condiciones climáticas una 100.001

Verano (nivel percentil anual 0,4 %)	
Localidad	Tª seca (°C)
Alicante (El Altet)	31,5
Barcelona (Prat)	29,3
Bilbao (Sondica)	30,5
La Coruña	24,9
Las Palmas	29,5
Madrid (Barajas)	36,5
Málaga	33,2
P. Mallorca	32,0
Sevilla (Aeropuerto)	38,9
Valencia (Manises)	32,4
Valladolid	33,2
Zaragoza (Sanjurjo)	35,5

Invierno (nivel percentil anual 99,6 %)	
Localidad	Tª seca (°C)
Alicante (El Altet)	2,5
Barcelona (Prat)	0,1
Bilbao (Sondica)	-1,2
La Coruña	3,0
Las Palmas	12,1
Madrid (Barajas)	-4,9
Málaga	3,4
P. Mallorca	-0,7
Sevilla (Aeropuerto)	0,6
Valencia (Manises)	0,3
Valladolid	-5,6
Zaragoza (Sanjurjo)	-3,1

Cortinas de aire para ventilación y calefacción

Compatibles con unidades ERQ y VRV / Industrial

MODELOS PARA COLGAR COMPATIBLES CON ERQ	CYQM100DK80F-N	CYQM150DK80F-N	CYQM200DK100F-N	CYQM250DK140F-N
Capacidad Calefacción	kW 9,2	11,0	13,4	19,9
Dimensiones (AlxAxF)	mm 270 x 1.000 x 590	270 x 1.500 x 590	270 x 2.000 x 590	270 x 2.500 x 590
Peso	kg 57,0	73,0	94,0	108,0
Caudal de aire	m³/h 1.605	2.408	3.210	4.013
Presión sonora L/M	dBA 44 / 50	46 / 51	47 / 53	48 / 54
Alimentación eléctrica	I/220V	I/220V	I/220V	I/220V

Cuadro de Nomenclatura (ERQ)

1	2	3	4	5	6	7	8	9
CY	Q	S	150	DK	80	F	B	DAIKIN
			200		100	R	S	
			250		140	C		
		m	100		80			
			150		80			
			200		100			
			250		140			
		L	100		125			
			150		200			
			200		250			
			250		250			

1. Cortina de aire.
2. Conexión con ERQ.
3. Alcance (altura).
4. Ancho cortina.
5. Expansión Directa Daikin.
6. Potencia (W x 10).
7. Tipo.
8. Color: B(RAL 9010) o S(RAL 9006).
9. Control.

NOMBRE DEL MODELO	ERQ100RV1	ERQ125RV1	ERQ140RV1	ERQ200RV1	ERQ250RV1
CYQS150DK80*N					
CYQS200DK100*N					
CYQS250DK140*N					
CYQM100DK80*N					
CYQM150DK80*N					
CYQM200DK100*N					
CYQM250DK140*N					
CYQL100DK125*N					
CYQL150DK200*N					
CYQL200DK250*N					
CYQL250DK250*N					

Combinaciones posibles

MODELOS PARA COLGAR COMPATIBLES CON VRV	CYVS100DK80F-C	CYVS150DK80F-C	CYVS200DK100F-C	CYVS250DK140F-C
Capacidad Calefacción	kW 7,4	9,0	11,6	16,2
Dimensiones (AnxAxF)	mm 1.000 x 590 x 270	1.500 x 590 x 270	2.000 x 590 x 270	2.500 x 590 x 270
Peso	kg 56,0	66,0	61,0	107,0
Caudal de aire	m³/h 1.164	1.746	2.328	2.910
Presión sonora L/M/H	dBA 34 / 37 / 47	36 / 39 / 49	37 / 40 / 50	38 / 41 / 51
Refrigerante	R-410A	R-410A	R-410A	R-410A
Alimentación eléctrica	I/220V	I/220V	I/220V	I/220V

MODELOS PARA COLGAR COMPATIBLES CON VRV	CYVM100DK80F-C	CYVM150DK80F-C	CYVM200DK100F-C	CYVM250DK140F-C
Capacidad Calefacción	kW 9,2	11,0	13,4	19,9
Dimensiones (AnxAxF)	mm 1.000 x 590 x 270	1.500 x 590 x 270	2.000 x 590 x 270	2.500 x 590 x 270
Peso	kg 57,0	73,0	94,0	108,0
Caudal de aire	m³/h 1.605	2.408	3.210	4.013
Presión sonora L/M/H	dBA 35 / 44 / 50	36 / 46 / 51	38 / 47 / 53	39 / 48 / 54
Refrigerante	R-410A	R-410A	R-410A	R-410A
Alimentación eléctrica	I/220V	I/220V	I/220V	I/220V

MODELOS PARA COLGAR COMPATIBLES CON VRV	CYVL100DK125F-C	CYVL150DK200F-C	CYVL200DK250F-C	CYVL250DK250F-C
Capacidad Calefacción	kW 15,6	23,3	29,4	31,1
Dimensiones (AnxAxF)	mm 1.000 x 774 x 370	1.500 x 774 x 370	2.000 x 774 x 370	2.500 x 774 x 370
Peso	kg 76,0	100,0	126,0	157,0
Caudal de aire	m³/h 3.100	4.650	6.200	7.750
Presión sonora L/M/H	dBA 36 / 43 / 53	38 / 45 / 54	39 / 46 / 56	40 / 47 / 57
Refrigerante	R-410A	R-410A	R-410A	R-410A
Alimentación eléctrica	I/220V	I/220V	I/220V	I/220V

Cuadro de Nomenclatura (VRV)

1	2	3	4	5	6	7	8	9
CY	V	S	100	DK	80	F	B	C
			150		80	R	S	-
			200		100	C		
			250		140			
		m	100		80			
			150		80			
			200		100			
			250		140			
		L	100		125			
			150		200			
			200		250			
			250		250			

1. Cortina de aire.
2. Conexión con VRV.
3. Alcance (altura)<sup>(1)</sup>.
4. Ancho cortina.
5. Expansión Directa Daikin.
6. Índice de capacidad.
7. Tipo.
8. Color: B(RAL 9010) o S(RAL 9006).
9. Control: Estándar.

(1). Altura puerta  
S:200-230 cm.  
M:230-250 cm.  
L:250-300 cm.

Tabla de combinaciones con unidades exteriores VRV

NOMBRE DEL MODELO	VRV-IV BC					
	8 CV	10 CV	12 CV	14 CV	16 CV	18-54 CV
CYVS100DK80*C						
CYVS150DK80*C						
CYVS200DK100*C						
CYVS250DK140*C						
CYVM100DK80*C						
CYVM150DK80*C						
CYVM200DK100*C						
CYVM250DK140*C						
CYVL100DK125*C						
CYVL150DK200*C						
CYVL200DK250*C						
CYVL250DK250*C						

Combinaciones posibles



Horizontal Vista (F)



Conductos (R)



Cassette (C)

Múltiples combinaciones para ERQ y VRV

Tres tipos de cortinas: para colgar, para empotrar y cassette.

Las Cortinas de Aire mantienen las condiciones interiores de un local, incluso con las puertas abiertas, al crear un muro invisible entre el exterior y el interior.

Además, es posible reducir la potencia térmica de las unidades de climatización en modo calefacción al minimizar las pérdidas.

Pensado para centros comerciales, tiendas, hoteles, oficinas...

Características

- 1) Compatibles con unidades ERQ y VRV.
- 2) Tecnología Inverter Daikin (Expansión directa).
- 3) Ahorro de hasta un 70% comparado con el consumo de cortinas de aire eléctricas.
- 4) Rectificador del flujo de aire: el aire de entrada a la cortina, en régimen turbulento, se transforma a un régimen prácticamente laminar con lo que se consigue un mayor efecto de penetración de la corriente de aire.
- 5) Protege contra la entrada de humos, insectos y suciedad en general.
- 6) En verano, el modo "Solo Ventilación" disminuye hasta un 85% las pérdidas generadas a través de las puertas y de la entrada de la humedad con lo cual se incrementa la eficiencia de la refrigeración del sistema.



VENTILACIÓN ROOF-TOP

Tecnología de rectificador (Patente europea)

El rectificador de flujo garantiza la impulsión de aire a través de la cortina en régimen prácticamente laminar, gracias a la distribución optimizada de lamas. Esto permite un nivel de confort y eficiencia mayor que en las cortinas convencionales.

Consumos anuales

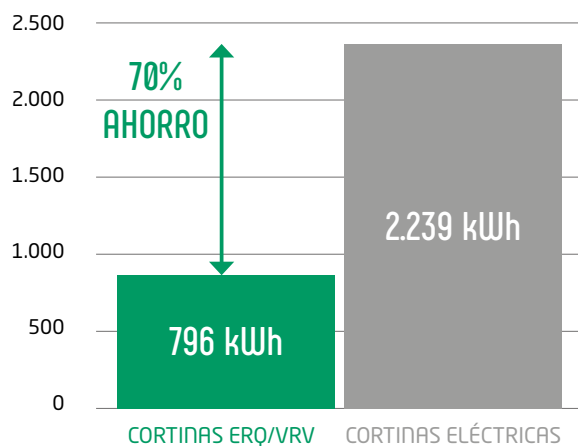

		Cortinas erq/vrv		Cortina eléctrica
		CYQM250DK140F-N		
Capacidad Calefacción	Velocidad alta	kW	19,9	18,7
	Velocidad baja		16,8	9,0
Caudal Calefacción	Velocidad alta	m³ / h	4.013	4.250
	Velocidad baja		3.058	3.800
COP			3	1
Consumo	10h / día	kWh	6,6	18,7
	24días / mes		159,2	447,8
	5meses / año		796	2.239



Ejemplo de instalación de una cortina de aire combinado con sistemas ERQ y VRV.

CYQ* + ERQ + BRC1E53A	Consultar
CYV* + VRV + BRC1E53A	Consultar



## Gama Roof Top R-32

La gama de Roof Tops con R-32 de Daikin ofrece una solución ideal para optimizar el clima interior. Esta nueva generación de unidades ofrece una solución Plug & Play eficiente para satisfacer las demandas de refrigeración, de calefacción y de aire de renovación para edificios de tamaño mediano a grande. Esta nueva línea completa ha sido diseñada para cumplir con creces lo establecido en la **LOT21 TIER II**, en vigor desde el 1 de Enero de 2021.

Las unidades disponen de múltiples características y opciones que mejoran el transporte de la unidad, la instalación, la puesta en marcha, la operación y el mantenimiento.

### Características generales

- 1) Rango ampliado a 16 modelos, desde los 20 kW hasta los 190 kW en refrigeración.
- 2) Ventilador de impulsión Plug Fan EC con presión estática disponible hasta 300 Pa.
- 3) Protección hidrofóbica de la batería.
- 4) Alarma de filtro sucio.
- 5) Contacto para control de resistencia eléctrica en la sección de impulsión.
- 6) Conexión a protocolo Modbus/BACnet de serie.

Filtros ISO Grueso 75% (G4) de serie en unidades estándar. Opcionales disponibles hasta ISO ePM1 85% (F9).

### Características adicionales modelo BFC2

Posibilidad de free cooling mediante compuerta adicional.

### Características adicionales modelo BFC3

- > Ventilador de extracción Plug Fan EC.
- > Posibilidad de free cooling mediante compuerta adicional.
- > Este modelo cuenta con una compuerta más para la extracción de aire y así controlar la posible sobrepresión de los edificios.

### Características adicionales modelo BRS4

Recuperador de placas: ahorro de energía y renovación de aire (disponible con recuperación de calor del 50% y del 100% del caudal de aire exterior).

Este modelo cuenta con una compuerta más para realizar un bypass en caso de freecooling sin recuperación de calor.

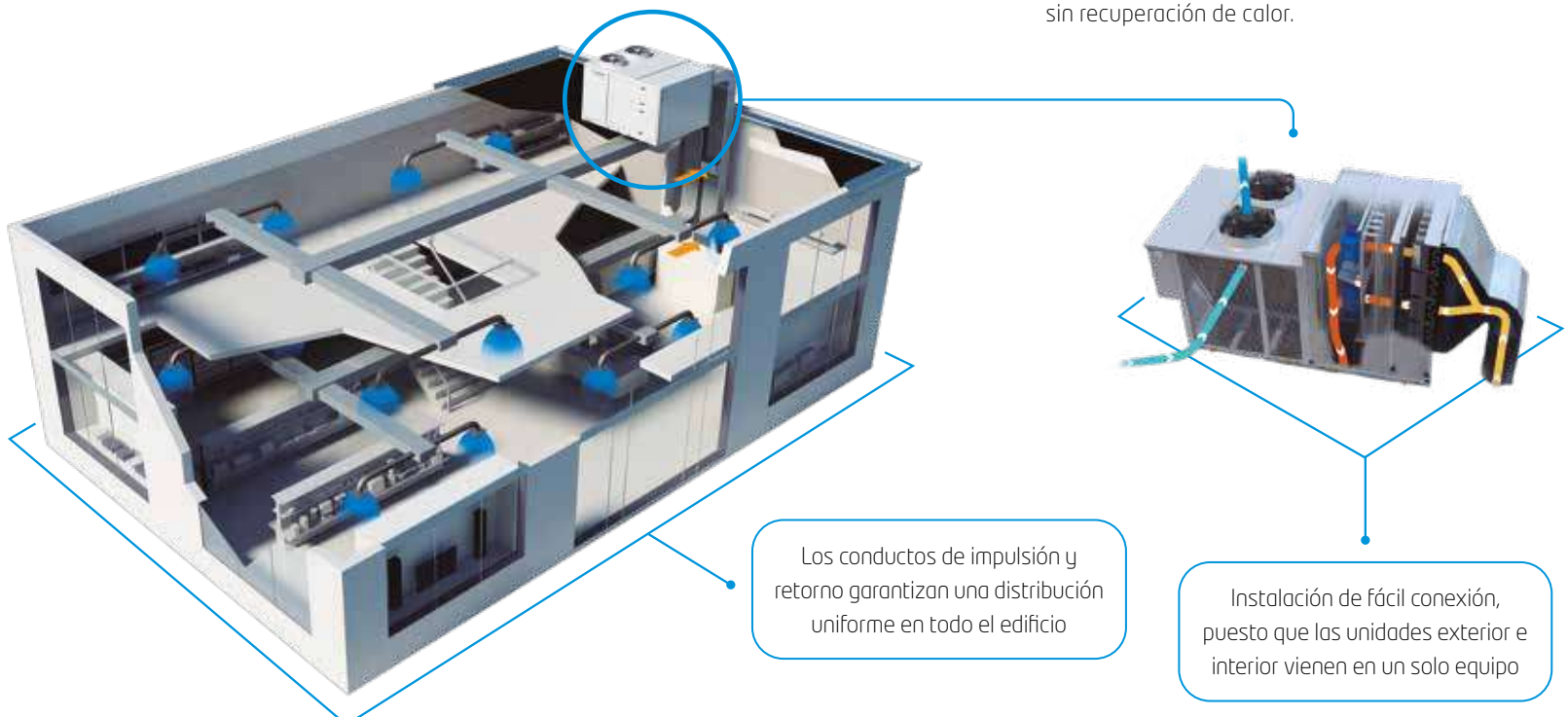

## Características integradas de serie en todas las unidades en stock y bajo pedido

### Refrigerante R-32

- > Sostenibilidad superior gracias al uso de un refrigerante con PCA bajo (675).
- > Refrigerante de un solo componente, fácil de manipular y reciclar.

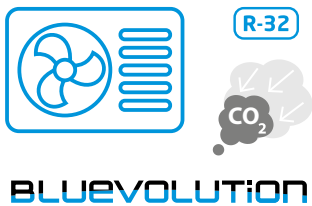

### Compresores con control inverter

- > Eficiencia estacional superior todo el año.
- > Disponible en modelos de hasta 120 kW.

### Gama de capacidades aumentada hasta 190 kW

- > Mayor flexibilidad para abordar proyectos de grandes dimensiones en espacios de instalación reducidos.



### Paneles de doble revestimiento de 25 mm

- > Larga vida útil y buen aislamiento térmico y acústico.

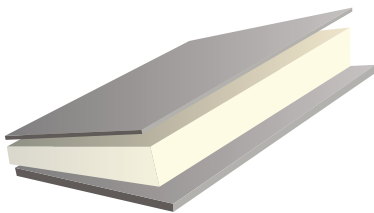

### Pantalla táctil a todo color

- > Uso intuitivo.
- > Mejor visualización de los parámetros de la unidad.



### Conectividad integrada

- > Integración directa en el BMS de Daikin intelligent Touch Manager (a través del protocolo BACNET necesario opcional DCM009A51).
- > Integración sencilla en sistemas BMS de terceros a través de la conexión Ethernet (BACnet TCP/IP y Modbus TCP/IP) o la conexión de 3 cables (Modbus sobre RS485).



### Software de selección

- > Fácil selección de la unidad basada en las condiciones de la ubicación.
- > Elección de opcionales.
- > Disponibilidad de planos de dimensiones y esquemas eléctricos.



Selecciona y configura tu unidad Rooftop ahora [rooftop.daikin.eu](https://rooftop.daikin.eu)



### Más características integradas de serie

- > Filtro ISO Grueso 75 % (G4) (de serie solo en unidades MTS)
- > Alarma de filtro obstruido de serie
- > Suministro de aire flexible
- > Aletas de aluminio hidrofílicas en los lados de la unidad interior y exterior
- > Protector de batería de malla en el intercambiador de calor exterior
- > Bandeja de drenaje con resistencia montada en fábrica
- > Contacto sin tensión para funcionamiento individual
- > Dispositivo de seguridad en la conexión de suministro eléctrico a través de un relé de tensión máx./mín. y conexión de inversión de fase



UNIDADES ROOF-TOP BOMBA DE CALOR			UATYA 25B*	UATYA 30B*	UATYA 40B*	UATYA 50B*	UATYA 60B*	UATYA 70B*	UATYA 80B*	UATYA 90B*	UATYA 100B*	UATYA 110B*	UATYA 120B*	UATYA 140B*	UATYA 150B*	UATYA 160B*	UATYA 180B*	UATYA 190B*	
Capacidad	Refrigeración	kW	25,8	33,4	38,7	45,7	58,8	65,3	74,8	89,8	95,8	108,9	115	133,5	144,7	154,6	171,9	187	
	Calefacción	kW	25,3	31,1	36,3	46,2	55,1	64,9	68,5	84,2	92,8	101,5	108	123,1	136,4	147,1	157,1	176,9	
Consumo	Refrigeración	kW	6,08	10,98	12,90	15,75	20,63	22,64	25,46	30,58	33,42	37,75	41,09	43,22	48,77	52,31	57,52	64,78	
	Calefacción	kW	5,32	10,10	12,04	15,78	18,50	22,00	22,58	28,44	31,76	33,59	36,99	40,94	46,87	49,77	51,74	59,15	
ηc (LOT21)			181,6	192,6	216,1	210,5	217,1	178,1	219,4	215,8	203,7	208,6	203	172,1	167,2	167,6	162,8	160,2	
ηh (LOT21)			131	132,2	143,8	143	135,6	133,5	145,2	143	141,6	139,3	138,3	132,5	131,4	130,8	129,5	130,6	
ESP ventilador impulsión (Mín.)		Pa	300	300	300	300	300	300	300	300	300	300	300	300	300	300	300	300	
Caudal de aire		Evaporador	m³/h	4.500	5.800	7.500	9.000	11.000	13.000	14.500	16.500	18.000	19.800	21.600	25.000	26.500	28.000	30.500	31.500
Dimensiones	Alto	mm	1.924	1.924	2.374	2.374	1.924	1.924	2.374	2.374	2.374	2.374	2.374	2.374	2.374	2.374	2.374	2.374	
	Ancho	mm	2.251	2.251	2.251	2.251	2.251	2.251	2.251	2.251	2.251	2.251	2.251	2.251	2.251	2.251	2.251	2.251	
	Largo BBAY1	mm	2.427	2.427	2.427	2.427	4.317	4.317	4.317	4.317	4.317	4.317	4.317	4.317	5.117	5.117	5.117	5.117	
	Largo BFC2Y1	mm	2.943	2.943	2.943	2.943	4.879	4.879	4.879	4.879	4.879	4.879	4.879	4.879	5.679	5.679	5.679	5.679	
	Largo BFC3Y1	mm	3.514	3.514	3.514	3.514	6.317	6.317	6.317	6.317	6.317	6.317	6.317	7.117	7.117	7.117	7.117	7.117	
Peso BBAY1			852	908	966	986	1.551	1.651	1.798	1.856	1.922	2.008	2.018	2.454	2.462	2.504	2.558	2.636	
Peso BFC2Y1		kg	981	1.014	1.084	1.143	1.703	1.803	1.984	2.040	2.110	2.196	2.206	2.658	2.668	2.708	2.746	2.828	
Peso BFC3Y1			1.166	1.196	1.310	1.329	1.996	2.094	2.336	2.382	2.452	2.548	2.558	3.024	3.035	3.074	3.192	3.271	
Alimentación eléctrica		ph/Hz/V	3~N/50/400																
Refrigerante			R-32																

\* Consultar disponibilidad.

Nota: Las dimensiones de los equipos bajo pedido variarán en función de los opcionales seleccionados.

**Modelo BBAY1**

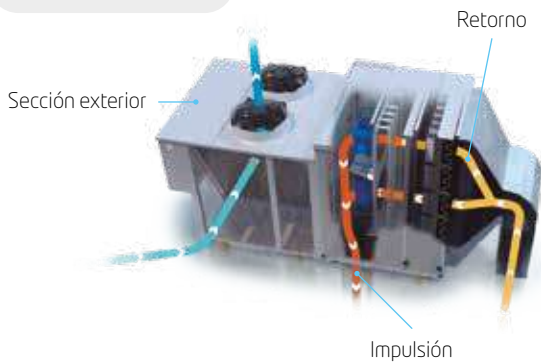

**Modelo BFC2Y1**

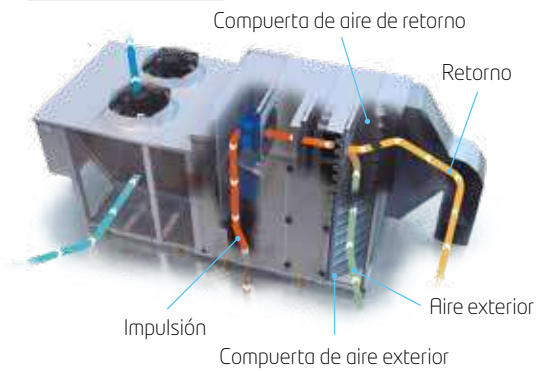

**Modelo BFC3Y1**

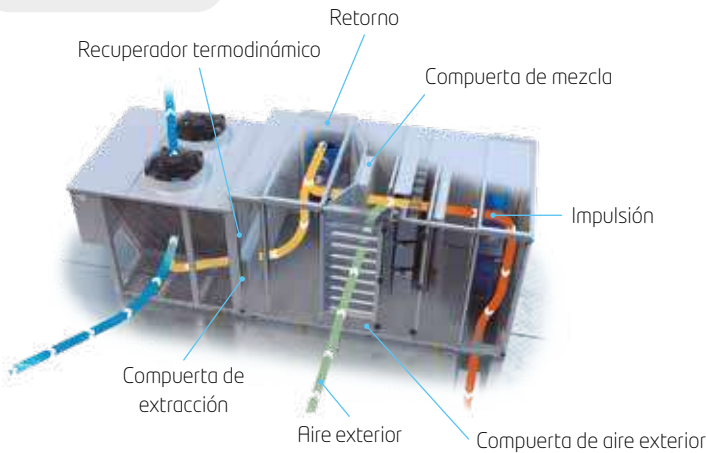

**Modelo BRS4**

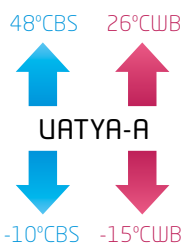
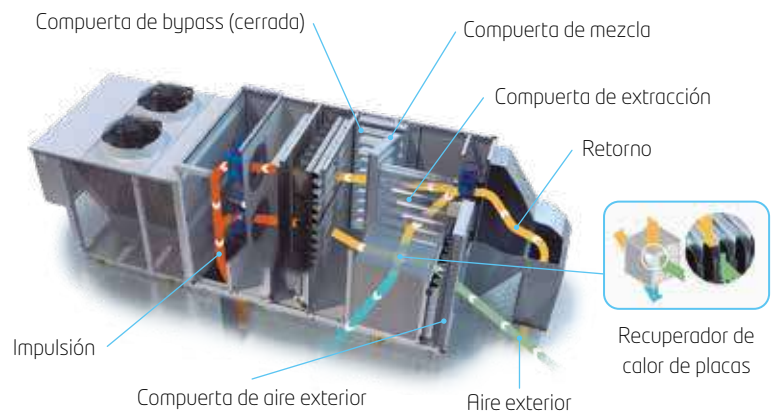

**NOTA**  
Las capacidades se basan en las condiciones siguientes:

1. Refrigeración: temperatura interior 27°CBS, 19°CBH; temperatura exterior 35°CBS
2. Calefacción: temperatura interior 20°CBS; temperatura exterior 7°CBS, 6°CBH

ACCESORIO OPCIONAL	DESCRIPCIÓN	PRECIO
UATYAC75A/B/C	Filtro ISO Grueso 75% G4 (para modelos no estándar)	Consultar
UATYAEPM1050A/B/C	Filtro ISO ePM10 50% M5/F5	Consultar
UATYAEPM1070A/B/C	Filtro ISO ePM10 70% M6	Consultar
UATYAEPM150A/B/C	Filtro ISO ePM1 50% F7	Consultar
UATYAEPM185A/B/C	Filtro ISO ePM1 85% F9	Consultar
UATYASA	Detector de humo y fuego	Consultar
UATYARPH1/2/3/4	Kit protección lluvia (según modelo)	Consultar
UATYAWRC	Control remoto	Consultar
UATYAAMV1/2	Soportes antivibratorios (según modelo)	Consultar
UATYACO2P	Sonda de CO <sub>2</sub>	Consultar
UATYACAP	Transductor de Caudal para presión constante	Consultar
UATYARRP	Sonda de Retorno	Consultar



[ UATYA-BBAY1 ]



[ UATYA-BFC2Y1 ]



[ UATYA-BFC3Y1 ]



[ UATYA-BRS4 ]

## Amplia gama de opciones montadas en fábrica en unidades bajo pedido

### ○ Tratamiento del aire interior



- > Filtros y filtros de bolsa rígida
  - Posibilidad de filtrado en varias etapas.
  - Desde ISO Grueso 75 % (G4) hasta ISO ePM1 85 % (F9).



- > Fuentes de calor auxiliares para calefacción complementaria o adicional
  - Quemador de gas.
  - Batería eléctrica.
  - Batería para agua caliente.



- > Batería de precalentamiento de agua que permite aprovechar el excedente de calor de otras aplicaciones.



- > Humidificador de vapor y postcalentamiento.

- > Ventiladores tipo PLUG FAN EC radiales de suministro y retorno sobredimensionados y extrasobredimensionados para proporcionar una ESP más alta.

- > Compuertas de retorno con resorte en caso de fallo de suministro eléctrico y/o alarma contra incendios.

### ○ Tratamiento del aire exterior



- > Tratamiento anticorrosión en el intercambiador de calor.
- > Ventilador estándar o axial EC.
- > Arrancador suave en el compresor para unidades  $\geq 140$  kW.
- > Compartimento insonorizado en el compresor.

### ○ Opcionales de control

- > Puerto de enlace BMS a través de Ethernet:
  - BACnet TCP/IP (estándar).
  - SNMP y Modbus TCP/IP (opcional).
- > Puerto de enlace BMS a través de conexión de 3 cables:
  - Modbus RS485 (estándar).
  - BACnet MS/TP o Lonworks (opcional).

BBAY1		BFC2Y1		BFC3Y1		BRS4	
UATYA25BBAY1	Consultar	UATYA25BFC2Y1	Consultar	UATYA25BFC3Y1	Consultar	ES.UATYA25BRS4-50/100	Consultar
UATYA30BBAY1		UATYA30BFC2Y1		UATYA30BFC3Y1		ES.UATYA30BRS4-50/100	
UATYA40BBAY1		UATYA40BFC2Y1		UATYA40BFC3Y1		ES.UATYA40BRS4-50/100	
UATYA50BBAY1		UATYA50BFC2Y1		UATYA50BFC3Y1		ES.UATYA50BRS4-50/100	
UATYA60BBAY1		UATYA60BFC2Y1		UATYA60BFC3Y1		ES.UATYA60BRS4-50/100	
UATYA70BBAY1		UATYA70BFC2Y1		UATYA70BFC3Y1		ES.UATYA70BRS4-50/100	
UATYA80BBAY1		UATYA80BFC2Y1		UATYA80BFC3Y1		ES.UATYA80BRS4-50/100	
UATYA90BBAY1		UATYA90BFC2Y1		UATYA90BFC3Y1		ES.UATYA90BRS4-50/100	
UATYA100BBAY1		UATYA100BFC2Y1		UATYA100BFC3Y1		ES.UATYA100BRS4-50/100	
UATYA110BBAY1		UATYA110BFC2Y1		UATYA110BFC3Y1		ES.UATYA110BRS4-50/100	
UATYA120BBAY1		UATYA120BFC2Y1		UATYA120BFC3Y1		ES.UATYA120BRS4-50/100	
UATYA140BBAY1		UATYA140BFC2Y1		UATYA140BFC3Y1		ES.UATYA140BRS4-50	
UATYA150BBAY1		UATYA150BFC2Y1		UATYA150BFC3Y1		ES.UATYA150BRS4-50	
UATYA160BBAY1		UATYA160BFC2Y1		UATYA160BFC3Y1		ES.UATYA160BRS4-50	
UATYA180BBAY1		UATYA180BFC2Y1		UATYA180BFC3Y1		ES.UATYA180BRS4-50	
UATYA190BBAY1		UATYA190BFC2Y1		UATYA190BFC3Y1		ES.UATYA190BRS4-50	

VRV-5 R-32



## **VRV 5** S-series

Introducción		220
Unidades exteriores VRV 5S Mini VRV	<b>RXYS-A-V1/Y1</b>	224
Unidades exteriores VRV-5 Recuperación de Calor	<b>REYA-A</b>	226
Cajas BS R-32	<b>BS-A</b>	228
Conductos Presión Disponible	<b>FXSA-A</b>	230
Conductos Baja Silueta	<b>FXDA-A</b>	232
Conductos Alta Presión Disponible	<b>FXMA-A</b>	234
De Pared	<b>FXAA-A</b>	236
Cassette Integrado	<b>FXZA-A</b>	238
Round Flow Cassette	<b>FXFA-A</b>	240
Cassette Vista	<b>FXUA-A</b>	242
Horizontal de Techo	<b>FXHA-A</b>	244

**VRV 5** R-32

Climatización



## Liderando la transición medioambiental en la climatización **VRV 5**

### o Reduciendo la huella de CO<sub>2</sub>

- Refrigerante de menor GWP R-32
- Eficiencia estacional única en el mercado
- Recuperación de calor de 3 tubos de alta eficiencia



**Eficiencias reales líderes en el sector**

### o Ventajas del R-32

- > Menos potencial de calentamiento global (GWP): solo una tercera parte si se compara con el del R-410A
- > Carga de refrigerante inferior: un 10% menos si se compara con la del R-410A
- > Mayor eficiencia energética
- > Refrigerante de un solo componente, fácil de manipular y reciclar

### o Máxima flexibilidad de diseño

- Instalación en habitaciones de hasta 7 m<sup>2</sup> sin ninguna medida adicional gracias a la tecnología Shîrudo
- Fácil de seleccionar gracias al apoyo del plano de planta en el software de diseño VRV Xpress

### o Líder en el mercado

- Amplia gama de unidades interiores dedicadas R-32
- Plug & Play. El sistema ya viene preparado para cumplir con la normativa vigente desde 7m<sup>2</sup>
- Sensor de fugas en todas las unidades interiores
- Señal de alarma de fugas integrado en los mandos Madoka: acústica y visual
- La mayor eficiencia del mercado
- Sistema de fugas certificado por terceros

### o Por delante de los objetivos de retirada gradual de gases fluorados

Desde el lanzamiento de Ururu Sarara en 2013, el primer equipo de aire acondicionado en utilizar refrigerante R-32, hemos trabajado para hacer que nuestra gama de productos utilice refrigerantes con un GWP más bajo. El lanzamiento de la serie VRV 5 de recuperación de Calor, una unidad completamente rediseñada para utilizar R-32, es el ejemplo más reciente. El sistema más sostenible y sencillo de instalar.

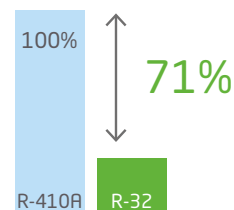

Impacto potencial de calentamiento global



-71% de impacto potencial de calentamiento global

R-32



## ◦ Todas las medidas de control de refrigerante integradas de fábrica

Shirudo technology incluye medidas de control de fugas de serie y sensores integrados en los sistemas VRV 5.

### 2 Alarma visual y sonora:

- › Integrado en el control remoto Madoka.
- › Se puede supervisar todo un sistema desde el control Madoka, un centralizado o mediante un contacto en la unidad exterior de VRV

### 1 Sensores integrados para detectar fugas de refrigerante

Detección de fugas activa:



- › Todas las unidades interiores traen de serie un sensor de fugas integrado en la tecnología Shirudo que garantiza su instalación en espacios > 7m<sup>2</sup>

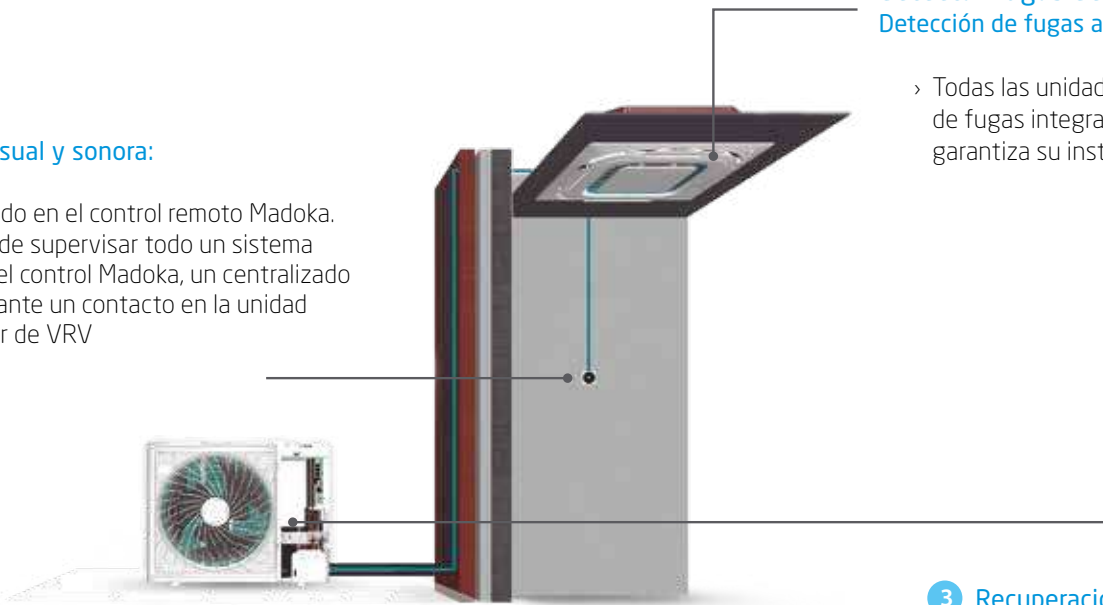

### 3 Recuperación de refrigerante y válvulas de cierre:

- › El refrigerante es automáticamente recuperado en la unidad exterior.
- › Después de la recuperación, las válvulas se cierran y el refrigerante se confina de forma segura.

### 4 Nuevas cajas BS totalmente rediseñadas en Recuperación de Calor:

- › Mayor flexibilidad sin necesidad de juntas refnet.
- › Con sensor de fugas integrado.
- › Válvulas de corte integrados en caso de fuga.
- › Señal de ventilación adicional como medida de fuga.

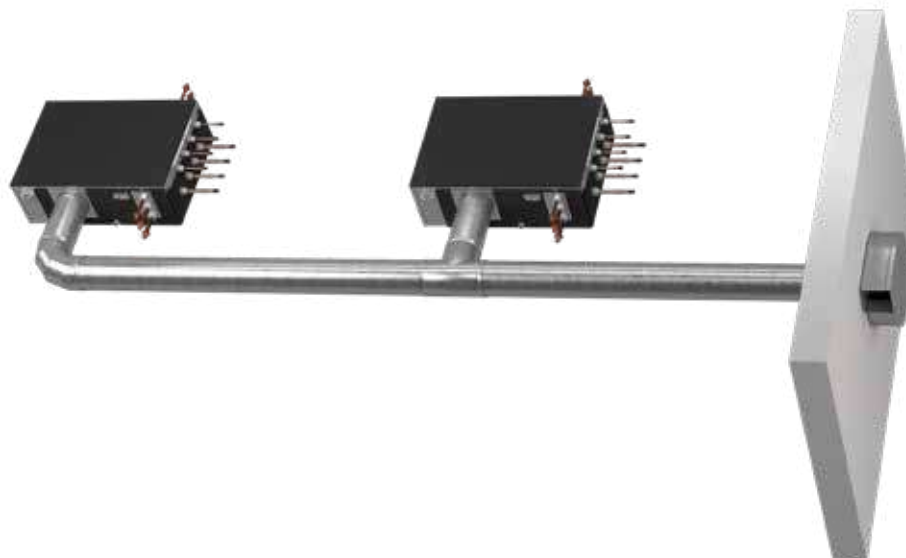



## Serie Mini VRV 5S

Únete a nosotros para crear un futuro sostenible



### VRV 5 S-series

- o La mejor versatilidad en cuanto a diseño en su clase
- > Flexibilidad en instalación equivalente a la del R-410A
- > Presión de hasta 39 dB(A) gracias a las 5 etapas de sonido bajo para adaptarse a la aplicación
- > Ajuste de ESP hasta 45 Pa para permitir la instalación de conductos

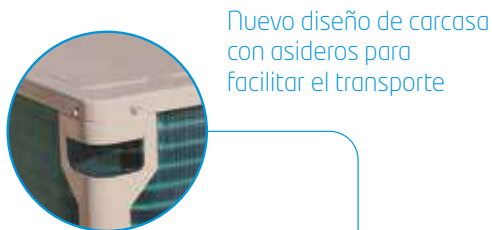

Nuevo diseño de carcasa con asideros para facilitar el transporte



Dimensiones compactas

- > Fácil de transportar gracias a su diseño
- > Compacto y diseño de ventilador individual

Rejilla de diseño espacial

- > Caída de presión baja
- > Sin riesgo de contacto accidental con ventilador



Intercambiador de calor de 3 filas exclusivo

- > Contribuye a una eficiencia estacional superior



PCI enfriada por refrigerante

- Con componentes integrados como:
- > entrada del selector de frío/calor
  - > pantalla de 7 segmentos para una lectura de errores y ajustes más rápida y precisa



Nuevas válvulas de cierre

- > Recolocadas para permitir una conexión frontal o lateral



Compresor Swing de Daikin exclusivo

- > Sin posibilidad de abrasión
- > Sin posibilidad de fugas de refrigerante
- > Altas eficiencias estacionales



## VRV 5 Recuperación de Calor

Hasta 28 CV con R-32  
Único en el mercado



### VRV 5 de Recuperación de Calor R-32

Con toda la tecnología necesaria incluida de serie para satisfacer la creciente demanda del mercado de sistemas eficientes, comprometidos con el medio ambiente, al utilizar R-32, sin olvidar el confort del usuario final gracias a su control integrado y el sistema de Temperatura Variable de Refrigerante que se adapta a las cargas parciales de cualquier aplicación.

- El mejor compañero, en tus proyectos para conseguir y mejorar certificaciones BREEAM, LEED y WELL

¡Más información en nuestra web!



Eficiencia gracias a los **3 tubos** en recuperación de calor





UNIDADES EXTERIORES SERIE VRV 5				RXYS4AV1	RXYS5AV1	RXYS6AV1	RXYS4AY1	RXYS5AY1	RXYS6AY1
Capacidad nominal	Refrigeración	Nominal	kW	12,1	14	15,5	12,1	14	15,5
	Calefacción			14,2	16	18	14,2	16	18
SEER				8,2	7,7	7,6	7,9	7,4	7,3
SCOP				5,1	4,7	4,7	4,9	4,5	4,5
ηs,c (%)	Refrigeración			324,5	306,1	301	312,5	294,8	289,9
ηs,h (%)	Calefacción			200,5	185,7	183,6	193,1	178,8	176,8
Nº máx. de unid. interiores conectables		nº		13	16	18	13	16	18
Índice de conexión interior	Min.			50	62,5	70	50	62,5	70
	Nom.			100	125	140	100	125	140
	Máx.			130	162,5	182	130	162,5	182
Alimentación eléctrica		V		I / 220V	I / 220V	I / 220V	III / 380V - 415V	III / 380V - 415V	III / 380V - 415V
Conexiones	Líquido		mm	ø 9,5 (3/8")	ø 9,5 (3/8")	ø 9,5 (3/8")	ø 9,5 (3/8")	ø 9,5 (3/8")	ø 9,5 (3/8")
	Gas		mm	ø 15,9 (5/8")	ø 15,9 (5/8")	ø 15,9 (5/8")	ø 15,9 (5/8")	ø 15,9 (5/8")	ø 15,9 (5/8")
Refrigerante R-32	kg / TCO <sub>2</sub> eq / PCA			3,4 / 2,3 / 675	3,4 / 2,3 / 675	3,4 / 2,3 / 675	3,4 / 2,3 / 675	3,4 / 2,3 / 675	3,4 / 2,3 / 675
Caudal de aire	Refrigeración	Nominal	m³/min	89	89	89	89	89	89
	Alto		mm	870	870	870	870	870	870
Dimensiones	Ancho		mm	1.100	1.100	1.100	1.100	1.100	1.100
	Fondo		mm	460	460	460	460	460	460
Peso			kg	103	103	103	102	102	102
Presión sonora	Refrigeración	Nom.	dBA	49	51	51	49	51	51
	Calefacción	Nom.		50	52	52	50	52	52

	RXYS4AV1	RXYS5AV1	RXYS6AV1	RXYS4AY1	RXYS5AY1	RXYS6AY1
Longitud total (m)	300	300	300	300	300	300
Longitud máxima exterior-interior (L) (real/equivalente)	120 (150)	120 (150)	120 (150)	100 (130)	120 (150)	120 (150)
Diferencia de nivel máxima (H)	50*	50*	50*	50*	50*	50*
Diferencia de nivel máxima entre interiores (h)	15	15	15	15	15	15

\* Si la unidad exterior se encuentra en una posición inferior a las unidades interiores, la diferencia de nivel máxima es 40m.

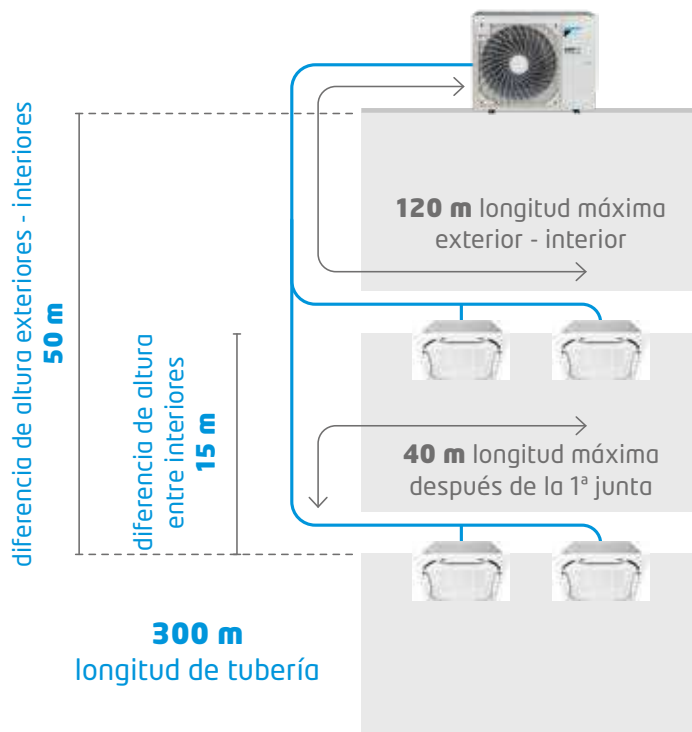

Total cumplimiento

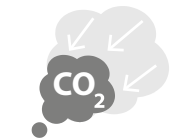

46°CBS 15,5°CBH  
↑ ↑  
RXYS4-AV/AY1  
↓ ↓  
-5°CBS -20°CBH



**NOTA**

Las capacidades de refrigeración nominales se basan en: temperatura interior: 27°CBS, 19°CBH temperatura exterior: 35°CBS; tubería refrigerante equivalente: 7,5m; diferencia de nivel: 0m.

Las capacidades de calefacción nominales se basan en: temperatura interior: 20°CBS; temperatura exterior: 7°CBS, 6°CBH; tubería refrigerante equivalente: 7,5m; diferencia de nivel: 0m.

La medición del nivel sonoro se realiza en una cámara semi-anechoica.



[ RXYSA-AV/AY1 ]

### Sensor de fugas

Todas las unidades interiores de R-32 traen de serie un sensor de fugas integrado en la tecnología Shirudo que garantiza su instalación en espacios > 7m<sup>2</sup>

### o La nueva generación de VRV

- 1) Menos emisiones de CO<sub>2</sub> gracias al uso del refrigerante R-32 con un GWP más bajo y una menor carga de refrigerante.
- 2) Sostenibilidad superior durante todo el ciclo de vida útil, gracias a una eficiencia estacional líder en el mercado.
- 3) 5 niveles de disminución de presión sonora.
- 4) Fácil de transportar gracias al diseño ligero y compacto.
- 5) Área de acceso amplia para alcanzar todos los componentes clave fácilmente.
- 6) Flexibilidad en instalación equivalente a la del R-410A gracias a su sistema de detección de fugas de serie (Shirudo).
- 7) Unidades interiores especialmente diseñadas para el R-32.
- 8) Selector frío / calor integrado.
- 9) Ajuste de ESP hasta 45 Pa para permitir la instalación de conductos.
- 10) Es posible conectar climatizadores y cortinas Biddle



VRV R-32

### BLUEEVOLUTION



Solo **870mm** de alto



Consulta nuestras soluciones de mantenimiento y monitorización en la página 421

	UNIDADES	TOTAL
UNIDADES EXTERIORES	RXYSA4AV1	8.523,00 €
	RXYSA5AV1	8.940,00 €
	RXYSA6AV1	10.362,00 €
	RXYSA4AY1	8.523,00 €
	RXYSA5AY1	8.940,00 €
	RXYSA6AY1	10.362,00 €

UNIDADES EXTERIORES VRV-V			REMA5A	REYA8A	REYA10A	REYA12A	REYA14A	REYA16A	REYA18A	REYA20A
Capacidad	Refrigeración	kW	14	22,4	28	33,5	40	45	50,4	56
	Calefacción		16	25,0	31,5	37,5	45,0	50,0	56,5	63,0
SEER			-	7,35	7,14	7,21	7,73	7,10	7,09	6,63
SCOP			-	4,11	4,33	4,49	4,28	4,26	4,39	4,14
η <sub>s,c</sub> (%)			-	290,8	282,6	285,3	306,1	281,0	280,6	262,2
η <sub>s,h</sub> (%)			-	161,5	170,2	176,4	168,3	167,5	172,5	162,7
Índice de capacidad <sup>(1)</sup>	Min.-Nom.-Máx.)		-	100/200/260	125/250/325	150/300/390	175/350/455	200/400/520	225/450/585	250/500/650
Alimentación eléctrica		V	III / 380V - 415V	III / 380V - 415V	III / 380V - 415V	III / 380V - 415V	III / 380V - 415V	III / 380V - 415V	III / 380V - 415V	III / 380V - 415V
Compresor	Tipo		SCROLL	SCROLL	SCROLL	SCROLL	SCROLL	SCROLL	SCROLL	SCROLL
	Cantidad		1	1	1	1	1	1	1	1
Conexiones de tuberías	Líquido	mm	ø 9,5 (3/8")	ø 9,5 (3/8")	ø 9,5 (3/8")	ø 12,7 (1/2")	ø 12,7 (1/2")	ø 12,7 (1/2")	ø 12,7 (1/2")	ø 12,7 (1/2")
	Descarga	mm	ø 15,9 (5/8")	ø 15,9 (5/8")	ø 15,9 (5/8")	ø 19,1 (3/4")	ø 19,1 (3/4")	ø 19,1 (3/4")	ø 19,1 (3/4")	ø 22,2 (7/8")
	Gas	mm	ø 19,1 (3/4")	ø 19,1 (3/4")	ø 19,1 (3/4")	ø 22,2 (7/8")	ø 22,2 (7/8")	ø 22,2 (7/8")	ø 22,2 (7/8")	ø 28,6 (1" 8/8)
Refrigerante R-32	kg / TCO <sub>2</sub> eq / PCA		9,0 / 6,1 / 675	9,0 / 6,1 / 675	9,0 / 6,1 / 675	9,0 / 6,1 / 675	10,6 / 7,2 / 675	10,6 / 7,2 / 675	10,6 / 7,2 / 675	10,6 / 7,2 / 675
Caudal de aire	Refrig./Calef.	m <sup>3</sup> /min	152	152	162	180	193	239	206	248
	Alto	mm	1.685	1.685	1.685	1.685	1.685	1.685	1.685	1.685
Dimensiones	Ancho	mm	930	930	930	930	1.240	1.240	1.240	1.240
	Fondo	mm	765	765	765	765	765	765	765	765
Peso de la máquina		kg	213	213	213	213	296	296	319	319
Presión sonora		dB(A)	56,3	56,3	58	60,8	58,1	61,4	63,0	67,0
<b>PRECIO (MÓDULOS)</b>			<b>8.862,00 €</b>	<b>14.720,00 €</b>	<b>16.093,00 €</b>	<b>19.906,00 €</b>	<b>23.455,00 €</b>	<b>26.198,00 €</b>	<b>28.792,00 €</b>	<b>33.337,00 €</b>

Nota: la unidad REMASA sólo puede montarse en combinación múltiple.

UNIDADES EXTERIORES VRV-V			REYA22A	REYA24A	REYA26A	REYA28A
Capacidad	Refrigeración	kW	61,5	67,4	73,5	78,5
	Calefacción		69,0	75,0	82,5	87,5
SEER			7,17	7,16	7,48	7,15
SCOP			4,41	4,20	4,38	4,36
η <sub>s,c</sub> (%)			283,6	283,4	296,2	282,8
η <sub>s,h</sub> (%)			173,3	165,2	172,0	171,5
Índice de capacidad <sup>(1)</sup>	Min.-Nom.-Máx.)		275/550/715	300/600/780	325/650/845	350/700/910
Alimentación eléctrica		V	III / 380V - 415V	III / 380V - 415V	III / 380V - 415V	III / 380V - 415V
Compresor	Tipo		SCROLL	SCROLL	SCROLL	SCROLL
	Cantidad		2	2	2	2
Conexiones de tuberías	Líquido	mm	ø 12,7 (1/2")	ø 12,7 (1/2")	ø 15,9 (1/2")	ø 15,9 (1/2")
	Descarga	mm	ø 22,2 (7/8")	ø 22,2 (7/8")	ø 22,2 (7/8")	ø 22,2 (7/8")
	Gas	mm	ø 28,6 (1" 1/8")	ø 28,6 (1" 1/8")	ø 28,6 (1" 1/8")	ø 28,6 (1" 1/8")
Refrigerante R-32	kg / TCO <sub>2</sub> eq / PCA		18,0 / 12,2 / 675	19,6 / 13,2 / 675	19,6 / 13,2 / 675	19,6 / 13,2 / 675
Caudal de aire	Refrig./Calef.	m <sup>3</sup> /min	342	391	373	419
	Alto	mm	1.685	1.685	1.685	1.685
Dimensiones	Ancho	mm	1.880	2.190	2.190	2.190
	Fondo	mm	765	765	765	765
Peso de la máquina		kg	426	509	509	509
Combinaciones			10 + 12	8 + 16	12 + 14	12 + 16

CAJAS BS

BS4A14AV1B	4.620,00 €
BS6A14AV1B	7.037,00 €
BS8A14AV1B	8.264,00 €
BS10A14AV1B	9.456,00 €
BS12A14AV1B	11.878,00 €

Nota: para más información sobre las cajas BS ver página 228.

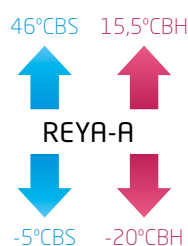

NOTA

Las capacidades de refrigeración nominales se basan en: temperatura interior: 27°CBS, 19°CBH temperatura exterior: 35°CBS; tubería refrigerante equivalente: 7,5m; diferencia de nivel: 0m.

Las capacidades de calefacción nominales se basan en: temperatura interior: 20°CBS; temperatura exterior: 7°CBS, 6°CBH; tubería refrigerante equivalente: 7,5m; diferencia de nivel: 0m.

La medición del nivel sonoro se realiza en una cámara semi-anechoica.



Consulta nuestras soluciones de mantenimiento y monitorización en la página 421



[ REYA-A ]



### Sensor de fugas

Todas las unidades interiores de R-32 traen de serie un sensor de fugas integrado en la tecnología Shirudo que garantiza su instalación en espacios > 7m<sup>2</sup>

### o La nueva generación de VRV

- 1) Menor huella de CO<sub>2</sub> gracias al uso del refrigerante R-32 con un GWP más bajo y una menor carga de refrigerante.
- 2) Sostenibilidad superior durante todo el ciclo de vida útil, gracias a una eficiencia estacional líder en el mercado.
- 3) Puede dar servicio a espacios >7 m<sup>2</sup> cumpliendo normativa con las medidas de seguridad de serie.
- 4) Flexibilidad en instalación equivalente a la del R-410A gracias a su sistema de detección de fugas de serie (Shirudo).
- 5) Unidades interiores especialmente diseñadas para el R-32, con sensor de fugas de serie.
- 6) Ajuste de ESP hasta 78 Pa para permitir la instalación de conductos.



VRV R-32

165m longitud más largo

50m de desnivel máximo entre unidades exteriores y unidades interiores

1.000m de longitud total de tubería



LOT 21 - Tier 2

Total cumplimiento



Menos emisiones de CO<sub>2</sub>



Misma flexibilidad que usando R-410A

### PRECIOS COMBINACIONES

Menor superficie

Calefacción continua / Alta eficiencia

REYA8A = 14.720,00 €

REYA10A = 16.093,00 €

REYA12A = 19.906,00 €

REYA14A = 23.455,00 €

REYA16A = 26.198,00 €

REYA18A = 28.792,00 €

REYA20A = 33.337,00 €

REYA10A REMA5A + REMA5A + B1

18.243,00 €

REYA13A REMA5A + REYA8A + B1

24.101,00 €

REYA16A REYA8A + REYA8A + B1

29.959,00 €

REYA18A REYA8A + REYA10A + B1

31.332,00 €

REYA20A REYA8A + REYA12A + B1

35.145,00 €

REYA22A REYA10A + REYA12A + B1

36.518,00 €

REYA24A REYA8A + REYA16A + B1

41.437,00 €

REYA26A REYA12A + REYA14A + B1

43.880,00 €

REYA28A REYA12A + REYA16A + B1

46.623,00 €

B1= Refnet BHFQ23P907A = 519,00 €



Cajas BS / Industrial



o Máxima flexibilidad de diseño y velocidad de instalación

- Exclusiva gama de cajas para lograr un diseño rápido y flexible.
- Tiempo de instalación más reducido gracias a la amplia gama, tamaño compacto, peso ligero y posibilidades de instalación de las cajas BS para R-32.

Caja múltiple: 4 - 6 - 8 - 10 - 12 salidas



o Características caja múltiple

- 1) Diseño exclusivo en el mercado.
- 2) Compacta y ligera para instalar.
- 3) Instalación más rápida gracias al número reducido de puntos de soldadura y cableado.
- 4) Hasta 16 kW de capacidad disponibles por puerto.
- 5) Se pueden conectar unidades hasta la clase 250 (28 kW) combinando 2 puertos.
- 6) Dos formas de combinación combinables:

**Sensor de fugas**

Todas las unidades interiores de R-32 traen de serie un sensor de fugas integrado en la tecnología Shirudo que garantiza su instalación en espacios > 7m<sup>2</sup>

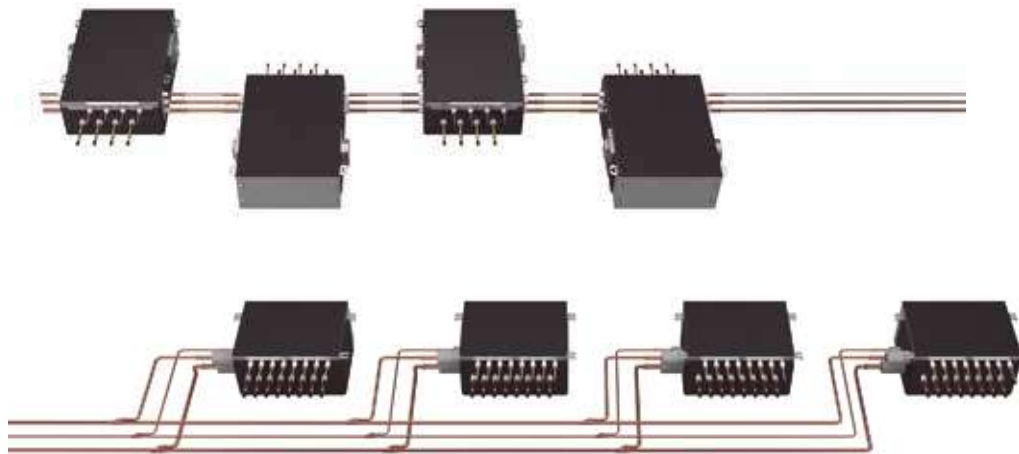

BS-A14AV1B

Cajas de recuperación múltiple para sistemas VRV 5 de recuperación de calor

DATOS TÉCNICOS				BS4A14AV1B	BS6A14AV1B	BS8A14AV1B	BS10A14AV1B	BS12A14AV1B	
Número máximo de unidades interiores conectables				20	30	40	50	60	
Número máximo de unidades interiores conectables por derivación				5	5	5	5	5	
Número de puertos				4	6	8	10	12	
Índice de capacidad máxima de las unidades interiores conectables				400	600	750	750	750	
Índice de capacidad máximo de las unidades interiores conectables por derivación				140 por puerto. Se debe unificar 2 salidas para unidades 200 y 250					
Dimensiones (caja sin tubería)				Alto x Ancho x Longitud	mm	275x843x600	275x843x1.000	275x843x1.000	275x843x1.400
Peso unidad					kg	40	60	65	85
Conexiones de tubería	con exterior	Líquido	Tipo / D.E.	mm	ø 15,9 (5/8")	ø 15,9 (5/8")	ø 15,9 (5/8")	ø 15,9 (5/8")	ø 15,9 (5/8")
		Gas	Tipo / D.E.	mm	ø 22,2 (7/8")	ø 22,2 (7/8")	ø 22,2 (7/8")	ø 22,2 (7/8")	ø 22,2 (7/8")
	con interiores	Descarga	Tipo / D.E.	mm	ø 22,2 (7/8")	ø 22,2 (7/8")	ø 22,2 (7/8")	ø 22,2 (7/8")	ø 22,2 (7/8")
		Líquido	Tipo / D.E.	mm	ø 6,4 (1/4") / ø 9,5 (3/8")				
Tamaño del tubo de drenaje				ø 9,5 (3/8") / ø 12,7 (1/2") / ø 15,9 (5/8")					
Alimentación				Fase/Frecuencia/Tensión	Hz/V	D.I. 20 / D.E. 26 (VP20)			
				1~/50/220-240					
<b>PRECIO UNIDAD</b>				<b>4.620,00 €</b>	<b>7.037,00 €</b>	<b>8.264,00 €</b>	<b>9.456,00 €</b>	<b>11.878,00 €</b>	

# Unidades interiores VRV 5 R-32

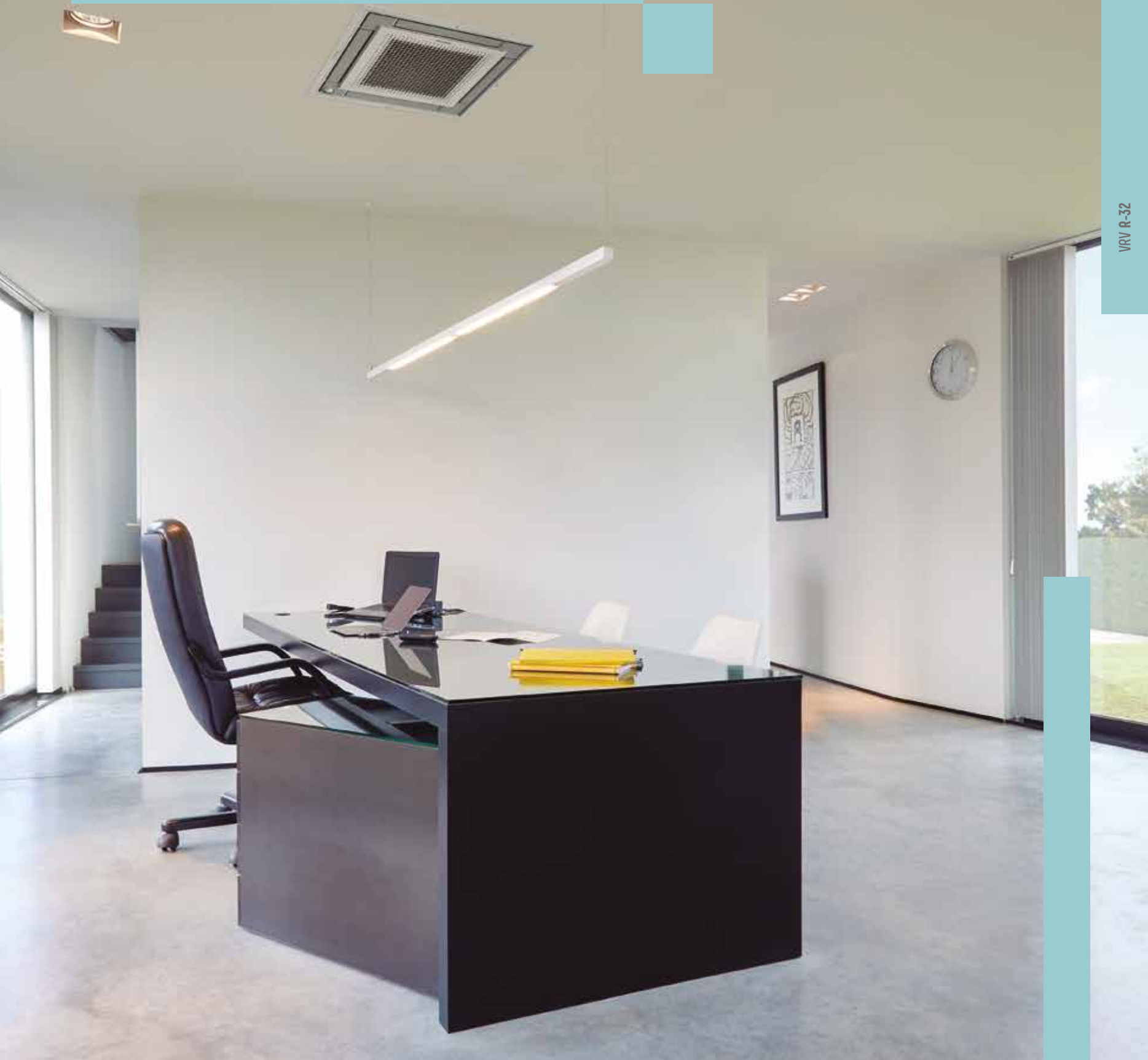



## Unidades de Conductos presión disponible / Industrial

UNIDADES DE CONDUCTOS			FXSA15A	FXSA20A	FXSA25A	FXSA32A	FXSA40A	FXSA50A
Capacidad nominal	Refrigeración	kW	1,7	2,2	2,8	3,6	4,5	5,6
	Calefacción		1,9	2,5	3,2	4	5	6,3
Consumo	Refrigeración	W	90	90	90	96	151	154
	Calefacción		86	86	86	92	147	150
Dimensiones	Unidad	Al.xAn.xF.	mm	245 x 550 x 800	245 x 550 x 800	245 x 550 x 800	245 x 550 x 800	245 x 700 x 800
Peso	Unidad		kg	23,5	23,5	23,5	24	28,5
Presión sonora	Alto		dB(A)	29,5	30	30	31	35
	Refrigeración (Bajo/Alto)		m <sup>3</sup> /min	6,5 / 8,7	6,5 / 9,0	6,5 / 9,0	7,0 / 9,5	11,0 / 15,0
Caudal de aire	Calefacción (Bajo/Alto)		m <sup>3</sup> /min	6,5 / 8,7	6,5 / 9,0	6,5 / 9,0	7,0 / 9,5	11,0 / 15,0
Presión disponible (Caudal Alto)	Estándar/Alta		Pa	30 / 150	30 / 150	30 / 150	30 / 150	30 / 150
Velocidades del ventilador			nº	3+A	3+A	3+A	3+A	3+A
Refrigerante				R-32	R-32	R-32	R-32	R-32
Conexiones de tubería	Líquido		mm	ø 6,4 (1/4")	ø 6,4 (1/4")	ø 6,4 (1/4")	ø 6,4 (1/4")	ø 6,4 (1/4")
	Gas		mm	ø 9,5 (3/8")	ø 9,5 (3/8")	ø 9,5 (3/8")	ø 9,5 (3/8")	ø 12,7 (1/2")

UNIDADES DE CONDUCTOS			FXSA63A	FXSA80A	FXSA100A	FXSA125A	FXSA140A
Capacidad nominal	Refrigeración	kW	7,1	9	11,2	14	16
	Calefacción		8	10	12,5	16	18
Consumo	Refrigeración	W	188	213	290	331	386
	Calefacción		183	209	285	326	382
Dimensiones	Unidad	Al.xAn.xF.	mm	245 x 1.000 x 800	245 x 1.000 x 800	245 x 1.400 x 800	245 x 1.550 x 800
Peso	Unidad		kg	35,5	36,5	46	47
Presión sonora	Alto		dB(A)	33	35	36	39
	Refrigeración (Bajo/Alto)		m <sup>3</sup> /min	15,0 / 21,0	16,0 / 23,0	23,0 / 32,0	26,0 / 36,0
Caudal de aire	Calefacción (Bajo/Alto)		m <sup>3</sup> /min	15,0 / 21,0	16,0 / 23,0	23,0 / 32,0	26,0 / 36,0
Presión disponible (Caudal Alto)	Estándar/Alta		Pa	30 / 150	40 / 150	40 / 150	50 / 150
Velocidades del ventilador			nº	3+A	3+A	3+A	3+A
Refrigerante				R-32	R-32	R-32	R-32
Conexiones de tubería	Líquido		mm	ø 6,4 (1/4")	ø 6,4 (1/4")	ø 9,5 (3/8")	ø 9,5 (3/8")
	Gas		mm	ø 12,7 (1/2")	ø 12,7 (1/2")	ø 15,9 (5/8")	ø 15,9 (5/8")

**NOTA**

Las capacidades de refrigeración nominales se basan en: temperatura interior: 27°CBS.

Las capacidades de calefacción nominales se basan en: temperatura interior: 20°CBS.

Las capacidades son netas, incluyendo una deducción para la refrigeración (una adición para la calefacción) para el calor del motor del ventilador.



¡Solo 245 mm de alto!



[ FXSA-A ]

## Sensor de fugas

Todas las unidades interiores de R-32 traen de serie un sensor de fugas integrado en la tecnología Shirudo que garantiza su instalación en espacios > 7m<sup>2</sup>

### Características

- 1) Nuevo diseño. Más compactas: solo 245 mm de altura.
- 2) La presión estática de hasta 150Pa facilita el uso de los conductos flexibles de varias longitudes. Ideal para tiendas y oficinas de tamaño mediano.
- 3) Confort óptimo garantizado: la función de ajuste automático del caudal de aire mide el volumen del aire y la presión estática y lo ajusta al caudal de aire nominal, independientemente de la longitud del conducto, haciendo la instalación más sencilla y garantizando el confort. Además, la presión estática puede cambiarse desde el control remoto para optimizar el volumen de aire suministrado.
- 4) Bajos niveles sonoros de hasta 25 dBA.
- 5) Instalación flexible con posibilidad de aspiración por la parte posterior o inferior.
- 6) Mayor eficiencia y confort gracias a la posibilidad de selección de las temperaturas de evaporación y de condensación.
- 7) Es la solución ideal para tiendas, restaurantes o aplicaciones residenciales.

Todos los modelos FXSA incluyen bomba de drenaje de serie.

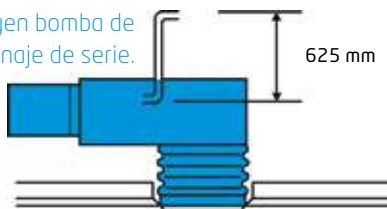

### Módulo de purificación (opcional)

Los iones negativos generados atraen las partículas, bacterias, etc. suspendidas en el aire, neutralizándolas y provocando su precipitación. El módulo se compone de los siguientes elementos:

- Módulo fácilmente instalable en el retorno de la unidad.
- Ionizador.
- Sonda calidad aire.
- Conexión wifi ES.DKNWSERVER incluido (en módulo de purificación) para monitorización y control de la unidad interior (marcha/paro, modo, ventilador, estado) y calidad del aire vía APP desde el móvil /PC.



solo 135 mm de fondo



### CONTROL WIFI (Opcional)

La unidad interior se puede controlar desde cualquier localización vía smartphone, tablet, Alexa o Google Assistant.



Control Madoka  
**BRC1H52W**  
(OBLIGATORIO)

### 3 modos de funcionamiento

- Normal: encendido/apagado, control de temperatura, alarma, etc.
- Alarma: el controlador remoto funcionará únicamente como avisador acústico y óptico.
- Supervisión: el controlador remoto emite un aviso en caso de fuga en cualquier punto del sistema VRV.

**Nota:** para el funcionamiento de cualquier unidad interior de VRV 5, es necesario el control Madoka BRC1H52W / BRC1H52S / BRC1H52K.

BRC1H52W/S/K	Control Madoka (por cable) Obligatorio. Ver modelos pág. 394	209,00 €
BRP069C51	Control Wifi (opcional)	237,00 €
ES.DKNIAQXS	Módulo de purificación FXSA15-32A	826,00 €
ES.DKNIAQS	Módulo de purificación FXSA40-50A	848,00 €
ES.DKNIAQM	Módulo de purificación FXSA63-80A	986,00 €
ES.DKNIAQL	Módulo de purificación FXSA100-125A	1.118,00 €
ES.DKNIAQXL	Módulo de purificación FXSA140A	1.141,00 €

UNIDADES	TOTAL
FXSA15A	1.746,00 €
FXSA20A	1.838,00 €
FXSA25A	1.870,00 €
FXSA32A	1.922,00 €
FXSA40A	2.004,00 €
FXSA50A	2.071,00 €
FXSA63A	2.139,00 €
FXSA80A	2.472,00 €
FXSA100A	2.673,00 €
FXSA125A	2.871,00 €
FXSA140A	3.160,00 €

UNIDADES DE CONDUCTOS

**Nota:** para más información sobre opcionales de control ver página 396.

**Nota:** las unidades interiores de R-32 son solo compatibles con sistemas VRV 5 de R-32.





## Unidades de Conductos baja silueta / Industrial

UNIDADES DE CONDUCTOS BAJA SILUETA			FXDA10A	FXDA15A	FXDA20A	FXDA25A	FXDA32A	FXDA40A	FXDA50A	FXDA63A	
Capacidad nominal	Refrigeración	kW	1,1	1,7	2,2	2,8	3,6	4,5	5,6	7,1	
	Calefacción		1,3	1,9	2,5	3,2	4	5	6,3	8	
Consumo	Refrigeración	W	62	71	71	71	71	78	99	110	
	Calefacción		58	68	68	68	68	75	96	107	
Dimensiones	Unidad	Al.xAn.xF.	mm	200 x 750 x 620	200 x 750 x 620	200 x 750 x 620	200 x 750 x 620	200 x 750 x 620	200 x 950 x 620	200 x 950 x 620	200 x 1.150 x 620
Peso	Unidad		kg	22,5	22	22	22	22	26	26	29
Nivel de presión sonora	Refrigeración (Bajo/Nom./Alto)		dB(A)	24,0 / 26,0 / 27,0	27,0 / 31,0 / 32,0	27,0 / 31,0 / 33,0	27,0 / 31,0 / 33,0	27,0 / 31,0 / 33,0	28,0 / 32,0 / 34,0	29,0 / 33,0 / 35,0	30,0 / 34,0 / 36,0
Caudal de aire	Refrigeración (Alto/Bajo)	m <sup>3</sup> /min		5,7 / 4	7,5 / 6,4	8 / 6,4	8 / 6,4	8 / 6,4	10,5 / 8,5	12,5 / 10	16,5 / 13
	Calefacción (Alto/Bajo)		5,7 / 4	7,5 / 6,4	8 / 6,4	8 / 6,4	8 / 6,4	10,5 / 8,5	12,5 / 10	16,5 / 13	
Presión disponible (Caudal Alto)	Estándar/Alta		Pa	10/30	10/30	10/30	10/30	10/30	15/44	15/44	15/44
Velocidades del ventilador			n°	3	3	3	3	3	3	3	3
Refrigerante				R-32	R-32	R-32	R-32	R-32	R-32	R-32	R-32
Conexiones de tubería	Líquido	mm		ø 6,4 (1/4")	ø 6,4 (1/4")	ø 6,4 (1/4")	ø 6,4 (1/4")	ø 6,4 (1/4")	ø 6,4 (1/4")	ø 6,4 (1/4")	ø 6,4 (1/4")
	Gas		mm	ø 9,5 (3/8")	ø 9,5 (3/8")	ø 9,5 (3/8")	ø 9,5 (3/8")	ø 9,5 (3/8")	ø 12,7 (1/2")	ø 12,7 (1/2")	ø 12,7 (1/2")

**NOTA**

Las capacidades de refrigeración nominales se basan en: temperatura interior: 27°CBS.

Las capacidades de calefacción nominales se basan en: temperatura interior: 20°CBS.

Las capacidades son netas, incluyendo una deducción para la refrigeración (una adición para la calefacción) para el calor del motor del ventilador.



[ FXDA-A ]

### Sensor de fugas

Todas las unidades interiores de R-32 traen de serie un sensor de fugas integrado en la tecnología Shirudo que garantiza su instalación en espacios > 7m<sup>2</sup>

### o FXDA-A

- 1) Nueva unidad tamaño 10 para habitaciones pequeñas y en las que se requiere un equipo que pase desapercibido.
- 2) Dimensiones compactas que permiten su fácil montaje en un falso techo de solo 240 mm.
- 3) Diseño extraplano para una instalación flexible.
- 4) Las unidades FXDA-A incluyen bomba de drenaje de serie para una elevación de 600 mm.

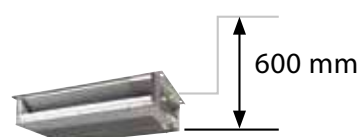

- 5) La presión estática disponible facilita el uso de la unidad con conductos flexibles de diferentes longitudes.

### Serie A (10,15, 20, 25, 32)

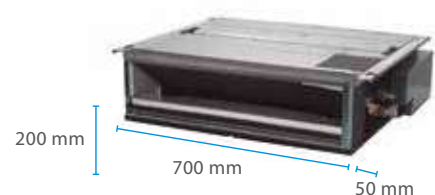

### CONTROL WIFI (Opcional)

La unidad interior se puede controlar desde cualquier localización vía smartphone, tablet, Alexa o Google Assistant.



Control Madoka  
**BRC1H52W**  
(OBLIGATORIO)

### 3 modos de funcionamiento

- Normal: encendido/apagado, control de temperatura, alarma, etc.
- Alarma: el controlador remoto funcionará únicamente como avisador acústico y óptico.
- Supervisión: el controlador remoto emite un aviso en caso de fuga en cualquier punto del sistema VRV.

**Nota:** para el funcionamiento de cualquier unidad interior de VRV 5, es necesario el control Madoka BRC1H52W / BRC1H52S / BRC1H52K.

	UNIDADES	TOTAL
<b>CONDUCTOS BAJA SILUETA</b>	FXDA10A	1.571,00 €
	FXDA15A	1.620,00 €
	FXDA20A	1.670,00 €
	FXDA25A	1.746,00 €
	FXDA32A	1.820,00 €
	FXDA40A	1.922,00 €
	FXDA50A	2.004,00 €
	FXDA63A	2.037,00 €

BRC1H52W/S/K	Control Madoka (por cable) Obligatorio. Ver modelos pág. 394	209,00 €
BRP069C51	Control Wifi (opcional)	237,00 €
BAE20A62	Filtro autolimpiable FXDA10-32A (opcional)	781,00 €

**Nota:** para más información sobre opcionales de control ver página 396.

**Nota:** las unidades interiores de R-32 son solo compatibles con sistemas VRV 5 de R-32.



## Unidades de Conductos alta presión / Industrial

UNIDADES DE CONDUCTOS (ALTA PRESIÓN)			FXMA100A	FXMA125A	FXMA200A	FXMA250A	
Capacidad nominal	Refrigeración	kW	11,2	14,0	22,40	28	
	Calefacción		12,5	16,0	25,0	31,5	
Consumo	Refrigeración	W	191	254	540	650	
	Calefacción		191	254	540	650	
Dimensiones	Unidad	Al.xAn.xF.	mm	300 x 1.400 x 700	300 x 1.400 x 700	470 x 1.572 x 1.143	470 x 1.572 x 1.143
Peso	Unidad		kg	46	46	105	115
Presión sonora	Alta / Media / Baja		dB(A)	43 / 39	44 / 40	48 / 46,5 / 45	48 / 46,5 / 45
Caudal de aire	Alta / Media / Baja		m <sup>3</sup> /min	32 / 27,5 / 23	36 / 30 / 26	62 / 48 / 41	74 / 64 / 52
Presión disponible (Caudal Alto)	Estándar / Alta		Pa	100 / 200	100 / 200	150 / 250	150 / 250
Velocidades del ventilador			nº	3	3	3	3
Refrigerante				R-32	R-32	R-32	R-32
Conexiones de tubería	Líquido		mm	ø 9,5 (3/8")	ø 9,5 (3/8")	ø 9,5 (3/8")	ø 9,5 (3/8")
	Gas		mm	ø 15,9 (5/8")	ø 15,9 (5/8")	ø 19,1 (3/4")	ø 19,1 (3/4")

**NOTA**

Las capacidades de refrigeración nominales se basan en: temperatura interior: 27°CBS.

Las capacidades de calefacción nominales se basan en: temperatura interior: 20°CBS.

Las capacidades son netas, incluyendo una deducción para la refrigeración (una adición para la calefacción) para el calor del motor del ventilador.



【 FXMA100-125A 】



【 FXMA200-250A 】

## Sensor de fugas

Todas las unidades interiores de R-32 traen de serie un sensor de fugas integrado en la tecnología Shirudo que garantiza su instalación en espacios > 7m<sup>2</sup>

## Características

- 1) Con ventilador Inverter de serie que proporciona el máximo confort (FXMA-A).
- 2) Deja el máximo espacio libre en suelos y paredes para poder colocar muebles, elementos decorativos y accesorios.
- 3) Unidad compacta, permite su instalación en espacios reducidos en el techo.
- 4) Una presión estática externa de más de 200 Pa permite un perfecto funcionamiento de los conductos y un uso flexible: ideal para su utilización en zonas amplias.
- 5) La posibilidad de cambiar la presión estática externa (ESP) a través de un control remoto por cable permite la optimización del suministro del volumen de aire.
- 6) Reducción en un 20% del consumo de electricidad (comparado con unidades sin ventilador Inverter) gracias al uso de un nuevo ventilador de corriente continua.
- 7) La bomba de drenaje encastrada (de serie, para tamaños de 100 a 125) aumenta la fiabilidad del sistema de drenaje.



### CONTROL WIFI (Opcional)

La unidad interior se puede controlar desde cualquier localización vía smartphone, tablet, Alexa o Google Assistant.



Control Madoka  
**BRC1H52W**  
(OBLIGATORIO)

### 3 modos de funcionamiento

- Normal: encendido/apagado, control de temperatura, alarma, etc.
- Alarma: el controlador remoto funcionará únicamente como avisador acústico y óptico.
- Supervisión: el controlador remoto emite un aviso en caso de fuga en cualquier punto del sistema VRV.

**Nota:** para el funcionamiento de cualquier unidad interior de VRV 5, es necesario el control Madoka BRC1H52W / BRC1H52S / BRC1H52K.

BRC1H52W/S/K	Control Madoka (por cable) Obligatorio. Ver modelos pág. 394	209,00 €
BRP069C51	Control Wifi (opcional)	237,00 €

UNIDADES DE CONDUCTOS (ALTA PRESIÓN)	UNIDADES	TOTAL
	FXMA100A	3.291,00 €
	FXMA125A	3.640,00 €
	FXMA200A	5.237,00 €
	FXMA250A	5.984,00 €



## Unidades de Pared / Industrial

UNIDADES DE PARED			FXAA15A	FXAA20A	FXAA25A	FXAA32A	FXAA40A	FXAA50A	FXAA63A	
Capacidad nominal	Refrigeración	kW	1,7	2,2	2,8	3,6	4,5	5,6	7,1	
	Calefacción		1,9	2,5	3,2	4	5	6,3	8	
Consumo	Refrigeración	W	20	20	30	30	20	30	50	
	Calefacción		30	30	30	40	20	40	60	
Dimensiones	Unidad	AlxAnxF	mm	290 x 795 x 266	290 x 795 x 266	290 x 795 x 266	290 x 795 x 266	290 x 1.050 x 269	290 x 1.050 x 269	290 x 1.050 x 269
Peso	Unidad		kg	12	12	12	12	15	15	15
Presión sonora	Refrigeración(Bajo/Alto)	dB(A)	28,5 / 32,0	28,5 / 33,0	28,5 / 35,0	28,5 / 37,5	33,5 / 37,0	35,5 / 41,0	38,5 / 46,5	
	Calefacción (Bajo/Alto)		28,5 / 33,0	28,5 / 34,0	28,5 / 36,0	28,5 / 38,5	33,5 / 38,0	35,5 / 42,0	38,5 / 47,0	
Caudal de aire	Alto	m <sup>3</sup> / min	8,4	9,1	9,4	9,8	12,2	14,4	18,3	
	Bajo		7	7	7	7	9,7	11,5	13,5	
Velocidades del ventilador			nº	2	2	2	2	2	2	
Refrigerante				R-32	R-32	R-32	R-32	R-32	R-32	
Conexiones de tubería	Líquido	mm	ø 6,4 (1/4")	ø 6,4 (1/4")	ø 6,4 (1/4")	ø 6,4 (1/4")	ø 6,4 (1/4")	ø 6,4 (1/4")	ø 6,4 (1/4")	
	Gas		ø 9,5 (3/8")	ø 9,5 (3/8")	ø 9,5 (3/8")	ø 9,5 (3/8")	ø 12,7 (1/2")	ø 12,7 (1/2")	ø 12,7 (1/2")	

**NOTA**

Las capacidades de refrigeración nominales se basan en: temperatura interior: 27°CBS.

Las capacidades de calefacción nominales se basan en: temperatura interior: 20°CBS.

Las capacidades son netas, incluyendo una deducción para la refrigeración (una adición para la calefacción) para el calor del motor del ventilador.



[ FXAA-A ]

## Sensor de fugas

Todas las unidades interiores de R-32 traen de serie un sensor de fugas integrado en la tecnología Shirudo que garantiza su instalación en espacios > 7m<sup>2</sup>

## o FXAA-A

- 1) Diseño optimizado para refrigerante R-32.
- 2) Nuevo diseño basado en las unidades de doméstico, que se adapta a cualquier tipo de decoración interior.
- 3) Reducción del peso en un 48% en comparación con la serie anterior.
- 4) Se pueden programar 5 ángulos de descarga diferentes mediante el mando a distancia.
- 5) Mantenimiento sencillo desde la parte frontal de la unidad.



## CONTROL WIFI (Opcional)

La unidad interior se puede controlar desde cualquier localización vía smartphone, tablet, Alexa o Google Assistant.



Control Madoka  
**BRC1H52W**  
(OBLIGATORIO)

## 3 modos de funcionamiento

- Normal: encendido/apagado, control de temperatura, alarma, etc.
- Alarma: el controlador remoto funcionará únicamente como avisador acústico y óptico.
- Supervisión: el controlador remoto emite un aviso en caso de fuga en cualquier punto del sistema VRV.

**Nota:** para el funcionamiento de cualquier unidad interior de VRV 5, es necesario el control Madoka BRC1H52W / BRC1H52S / BRC1H52K.

BRC1H52W/S/K	Control Madoka (por cable) Obligatorio. Ver modelos pág. 394	209,00 €
BRP069C51	Control Wifi (opcional)	237,00 €

	UNIDADES	TOTAL
UNIDADES DE PARED	FXAA15A	1.296,00 €
	FXAA20A	1.335,00 €
	FXAA25A	1.374,00 €
	FXAA32A	1.410,00 €
	FXAA40A	1.485,00 €
	FXAA50A	1.614,00 €
	FXAA63A	1.670,00 €

**Nota:** para más información sobre opcionales de control ver página 396.

**Nota:** las unidades interiores de R-32 son solo compatibles con sistemas VRV 5 de R-32.



Unidades de Cassette integrado / Industrial

UNIDADES DE CASSETTE INTEGRADO			FXZA15A	FXZA20A	FXZA25A	FXZA32A	FXZA40A	FXZA50A
Capacidad nominal	Refrigeración	kW	1,7	2,2	2,8	3,6	4,5	5,6
	Calefacción	kW	1,9	2,5	3,2	4	5	6,3
Consumo	Refrigeración	W	43	43	43	45	59	92
	Calefacción	W	36	36	36	38	53	86
Dimensiones	Unidad	Al.xAn.xF.	mm	260 x 575 x 575	260 x 575 x 575	260 x 575 x 575	260 x 575 x 575	260 x 575 x 575
Peso	Unidad		kg	15,5	15,5	15,5	16,5	18,5
Panel decorativo	Modelo			BYFQ60C4W	BYFQ60C4W	BYFQ60C4W	BYFQ60C4W	BYFQ60C4W
	Dimensiones	Al.xAn.xF.	mm	46 x 620 x 620	46 x 620 x 620	46 x 620 x 620	46 x 620 x 620	46 x 620 x 620
	Peso		kg	2,8	2,8	2,8	2,8	2,8
Presión sonora	Refrigeración (Bajo/Nom./Alto)	dB(A)	25,5 / 28,0 / 31,5	25,5 / 29,5 / 32,0	25,5 / 30,0 / 33,0	26,0 / 30,0 / 33,5	28,0 / 32,0 / 37,0	33,0 / 40,0 / 43,0
	Calefacción (Bajo/Nom./Alto)	dB(A)	25,5 / 28,0 / 31,5	25,5 / 29,5 / 32,0	25,5 / 30,0 / 33,0	26,0 / 30,0 / 33,5	28,0 / 32,0 / 37,0	33,0 / 40,0 / 43,0
Caudal de aire	Refrigeración (Alto/Bajo)	m³/min	8,5 / 6,5	8,7 / 6,5	9 / 6,5	10 / 7	11,5 / 8	14,5 / 10
	Calefacción (Alto/Bajo)	m³/min	8,5 / 6,5	8,7 / 6,5	9 / 6,5	10 / 7	11,5 / 8	14,5 / 10
Velocidades del ventilador		nº	3+A	3+A	3+A	3+A	3+A	3+A
Refrigerante			R-32	R-32	R-32	R-32	R-32	R-32
Conexiones de tubería	Líquido	mm	ø 6,4 (1/4")	ø 6,4 (1/4")	ø 6,4 (1/4")	ø 6,4 (1/4")	ø 6,4 (1/4")	ø 6,4 (1/4")
	Gas	mm	ø 9,5 (3/8")	ø 9,5 (3/8")	ø 9,5 (3/8")	ø 9,5 (3/8")	ø 12,7 (1/2")	ø 12,7 (1/2")

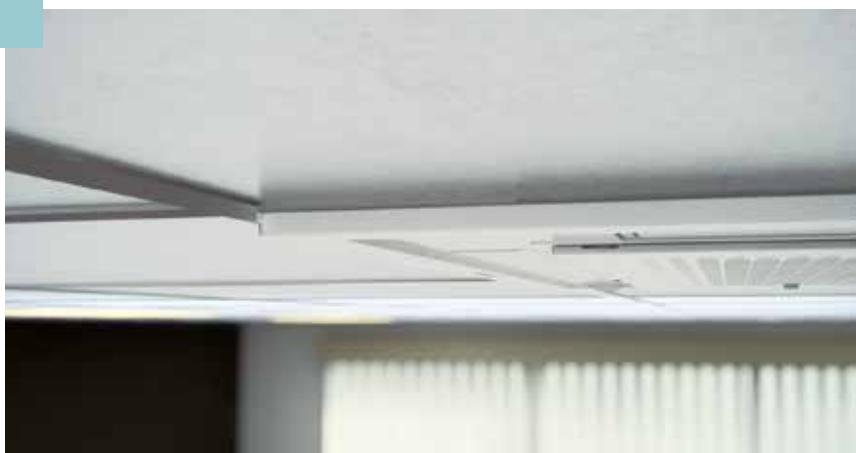
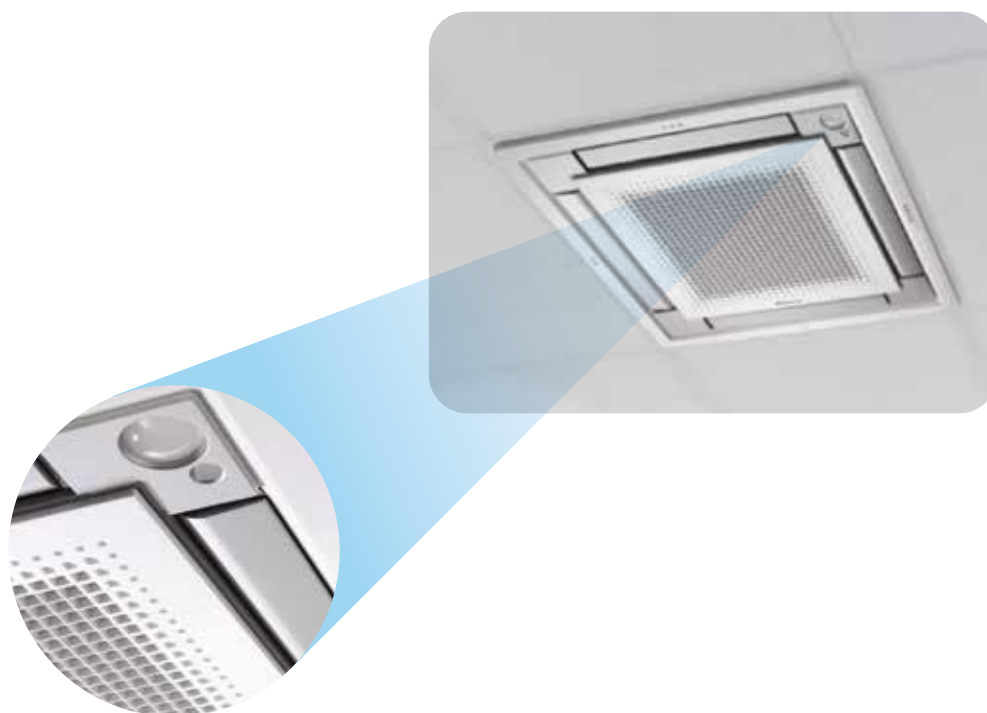

**NOTA**

Las capacidades de refrigeración nominales se basan en: temperatura interior: 27°CBS.

Las capacidades de calefacción nominales se basan en: temperatura interior: 20°CBS.

Las capacidades son netas, incluyendo una deducción para la refrigeración (una adición para la calefacción) para el calor del motor del ventilador.



### Panel modular para techo estándar



[ FXZA-A ]

### Sensor de fugas

Todas las unidades interiores de R-32 traen de serie un sensor de fugas integrado en la tecnología Shirudo que garantiza su instalación en espacios > 7m<sup>2</sup>

### Características

Panel modular para techo estándar de 600 x 600 mm.

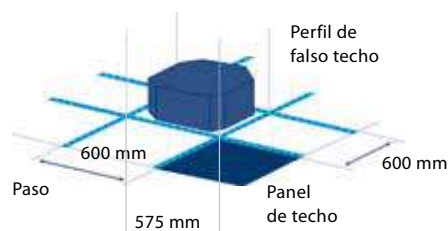

Para adaptarse lo mejor posible a la forma de la habitación, se puede seleccionar entre 2, 3 o 4 salidas de aire.



### Sensor de presencia y temperatura



### Cassette integrado: Diseño y funcionalidad en uno

La unidad de cassette integrado ofrece la última tecnología con funciones de ahorro energético que mejora el confort del usuario, todo ello dentro de un diseño único que permite que el panel se adapte perfectamente a cualquier techo modular estándar.

### Además

- 1) Sensor inteligente doble función: temperatura y presencia (opcional).
- 2) Deja libre el máximo espacio en techos y paredes para mobiliario, decoración y otros complementos.
- 3) Solo ocupa una placa del falso techo sin invadir ninguna placa adyacente.
- 4) Se adapta perfectamente a cualquier decoración interior.
- 5) Unidades extremadamente silenciosas.
- 6) Unidad flexible: es posible abrir o cerrar cualquiera de las cuatro lamas de forma individual.



### CONTROL WIFI (Opcional)

La unidad interior se puede controlar desde cualquier localización vía smartphone, tablet, Alexa o Google Assistant.



Control Madoka  
**BRC1H52W**  
(OBLIGATORIO)

### 3 modos de funcionamiento

- Normal: encendido/apagado, control de temperatura, alarma, etc.
- Alarma: el controlador remoto funcionará únicamente como avisador acústico y óptico.
- Supervisión: el controlador remoto emite un aviso en caso de fuga en cualquier punto del sistema VRV.

**Nota:** para el funcionamiento de cualquier unidad interior de VRV 5, es necesario el control Madoka BRC1H52W / BRC1H52S / BRC1H52K.

BRC1H52W/S/K	Control Madoka (por cable) Obligatorio. Ver modelos pág. 394	209,00 €
BRYQ60AW	Sensor de presencia y temperatura (opcional)	144,00 €
BRP069C51	Control Wifi (opcional)	237,00 €

	UNIDADES	PANEL	TOTAL
UNIDADES DE CASSETTE INTEGRADO	FXZA15A	BYFQ60C4W	2.031,00 €
	1.611,00 €	420,00 €	
	FXZA20A	BYFQ60C4W	2.081,00 €
	1.661,00 €	420,00 €	
	FXZA25A	BYFQ60C4W	2.114,00 €
	1.694,00 €	420,00 €	
	FXZA32A	BYFQ60C4W	2.146,00 €
	1.726,00 €	420,00 €	
	FXZA40A	BYFQ60C4W	2.348,00 €
	1.928,00 €	420,00 €	
FXZA50A	BYFQ60C4W	2.448,00 €	
2.028,00 €	420,00 €		

**Nota:** para el funcionamiento del sensor inteligente es necesario el control BRC1H52W ó BRC1H52K.

**Nota:** las unidades interiores de R-32 son solo compatibles con sistemas VRV 5 de R-32.

**Nota:** para más información sobre opcionales de control ver página 396.





## Unidades Round Flow cassette / Industrial

UNIDADES ROUND FLOW CASSETTE			FXFA20A	FXFA25A	FXFA32A	FXFA40A	FXFA50A
Capacidad nominal	Refrigeración	kW	2,2	2,8	3,6	4,5	5,6
	Calefacción	kW	2,5	3,2	4	5	6,3
Consumo	Refrigeración	W	40	40	40	40	50
	Calefacción	W	40	40	40	40	50
Dimensiones	Unidad	Al.xAn.xF.	mm	204 x 840 x 840	204 x 840 x 840	204 x 840 x 840	204 x 840 x 840
Peso	Unidad		kg	19	19	20	21
Panel decorativo	Modelo			BYCQ140E	BYCQ140E	BYCQ140E	BYCQ140E
	Dimensiones	Al.xAn.xF.	mm	50 x 950 x 950	50 x 950 x 950	50 x 950 x 950	50 x 950 x 950
	Peso		kg	5,4	5,4	5,4	5,4
Presión sonora	Refrigeración (Bajo/Nom./Alto)		dB(A)	28,0 / 29,0 / 31,0	28,0 / 29,0 / 31,0	28,0 / 29,0 / 31,0	29,0 / 31,0 / 33,0
	Calefacción (Bajo/Nom./Alto)		dB(A)	28,0 / 29,0 / 31,0	28,0 / 29,0 / 31,0	28,0 / 29,0 / 31,0	29,0 / 31,0 / 33,0
Caudal de aire	Refrigeración (Alto/Bajo)		m <sup>3</sup> /min	12,5 / 8,8	12,5 / 8,8	12,5 / 8,8	13,6 / 9,5
	Calefacción (Alto/Bajo)		m <sup>3</sup> /min	12,5 / 8,8	12,5 / 8,8	12,5 / 8,8	13,6 / 9,5
Velocidades del ventilador			nº	3+A	3+A	3+A	3+A
Refrigerante				R-32	R-32	R-32	R-32
Conexiones de tubería	Líquido		mm	ø 6,4 (1/4")	ø 6,4 (1/4")	ø 6,4 (1/4")	ø 6,4 (1/4")
	Gas		mm	ø 9,5 (3/8")	ø 9,5 (3/8")	ø 9,5 (3/8")	ø 12,7 (1/2")

UNIDADES ROUND FLOW CASSETTE			FXFA63A	FXFA80A	FXFA100A	FXFA125A	
Capacidad nominal	Refrigeración	kW	7,1	9	11,2	14	
	Calefacción	kW	8	10	12,5	16	
Consumo	Refrigeración	W	60	90	120	190	
	Calefacción	W	60	90	110	180	
Dimensiones	Unidad	Al.xAn.xF.	mm	204 x 840 x 840	246 x 840 x 840	246 x 840 x 840	
Peso	Unidad		kg	21	24	26	
Panel decorativo	Modelo			BYCQ140E	BYCQ140E	BYCQ140E	
	Dimensiones	Al.xAn.xF.	mm	50 x 950 x 950	50 x 950 x 950	50 x 950 x 950	
	Peso		kg	5,4	5,4	5,4	
Presión sonora	Refrigeración (Bajo/Nom./Alto)		dB(A)	30,0 / 33,0 / 35,0	30,0 / 34,0 / 38,0	30,0 / 37,0 / 43,0	36,0 / 41,0 / 45,0
	Calefacción (Bajo/Nom./Alto)		dB(A)	30,0 / 33,0 / 35,0	30,0 / 34,0 / 38,0	30,0 / 37,0 / 43,0	30,0 / 37,0 / 43,0
Caudal de aire	Refrigeración (Alto/Bajo)		m <sup>3</sup> /min	16,5 / 10,5	22,8 / 12,4	26,5 / 12,4	33 / 19,9
	Calefacción (Alto/Bajo)		m <sup>3</sup> /min	16,5 / 10,5	22,8 / 12,4	26,5 / 12,4	33 / 19,9
Velocidades del ventilador			nº	3+A	3+A	3+A	
Refrigerante				R-32	R-32	R-32	
Conexiones de tubería	Líquido		mm	ø 6,4 (1/4")	ø 6,4 (1/4")	ø 9,5 (3/8")	ø 9,5 (3/8")
	Gas		mm	ø 12,7 (1/2")	ø 12,7 (1/2")	ø 15,9 (5/8")	ø 15,9 (5/8")

## Panel autolimpiable

Daikin ha sido la primera empresa en lanzar un panel de decoración autolimpiable. Con este panel, los costes se reducen ya que el filtro se limpia automáticamente una vez al día. Hasta un 50% de ahorro de energía es posible gracias a la limpieza diaria del filtro.

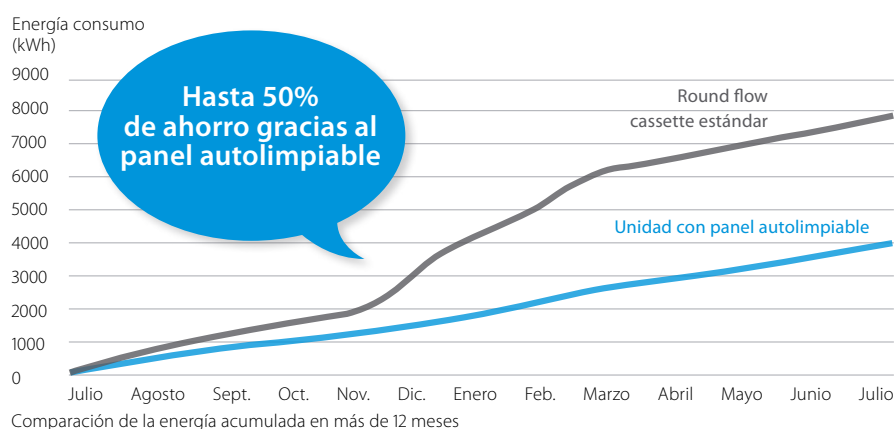

## NOTA

Las capacidades de refrigeración nominales se basan en: temperatura interior: 27°CBS.

Las capacidades de calefacción nominales se basan en: temperatura interior: 20°CBS.

Las capacidades son netas, incluyendo una deducción para la refrigeración (una adición para la calefacción) para el calor del motor del ventilador.



Panel autolimpiable



[ FXFA-A ]

### Sensor de fugas

Todas las unidades interiores de R-32 traen de serie un sensor de fugas integrado en la tecnología Shirudo que garantiza su instalación en espacios > 7m<sup>2</sup>

### Confort de 360°

La unidad Round Flow de cassette crea un alto nivel de confort como consecuencia de:

- 1) Distribución radial del aire en 360°.
- 2) Mayor flujo de aire horizontal que se traduce en menos corrientes de aire frío.
- 3) La reducción de las velocidades del aire se traduce en una menor exposición directa a corrientes de aire frío en zonas ocupadas.
  - Reloj con cambio automático de horario invierno/verano.
  - Mayor confort gracias a la función "turbo" (rápida Refrigeración / Calefacción).

### Sensor de presencia y temperatura (Opcional)



### Panel autolimpiable (Opcional)

El panel decorativo está equipado con un filtro especial, que se limpia de forma automática una vez al día. Todo el polvo que se adhiere al filtro se acumula en la unidad interior y puede ser eliminado con una aspiradora estándar. Gracias al nuevo panel, el consumo anual del equipo disminuye y los niveles de confort se elevan notablemente.

### Paneles decorativos



	Blanco	Negro	Autolimpiable	Diseño integrado
<b>Panel</b>	BYCQ140E <b>501,00 €</b>	BYCQ140EB <b>687,00 €</b>	BYCQ140EGF <b>1.008,00 €</b>	BYCQ140EP <b>739,00 €</b>
<b>Mando</b>	BRC7FA532F <b>99,00 €</b>	BRC7FA532FB <b>99,00 €</b>	BRC7FA532F <b>99,00 €</b>	BRC7FB532F <b>99,00 €</b>
<b>Sensor</b>	BRYQ140B (opcional) <b>144,00 €</b>	BRYQ140BB (opcional) <b>144,00 €</b>	BRYQ140B (opcional) <b>144,00 €</b>	BRYQ140C (opcional) <b>144,00 €</b>

Nota: para el funcionamiento del mando inalámbrico y del sensor, es necesario el control Madoka BRC1H52W / BRC1H52S / BRC1H52K.



### CONTROL WIFI (Opcional)

La unidad interior se puede controlar desde cualquier localización vía smartphone, tablet, Alexa o Google Assistant.



Control Madoka  
**BRC1H52W**  
(OBLIGATORIO)

### 3 modos de funcionamiento

- Normal: encendido/apagado, control de temperatura, alarma, etc.
- Alarma: el controlador remoto funcionará únicamente como avisador acústico y óptico.
- Supervisión: el controlador remoto emite un aviso en caso de fuga en cualquier punto del sistema VRV.

Nota: para el funcionamiento de cualquier unidad interior de VRV 5, es necesario el control Madoka BRC1H52W / BRC1H52S / BRC1H52K.

### UNIDADES ROUND FLOW CASSETTE

UNIDADES	TOTAL
FXFA20A	<b>1.584,00 €</b>
FXFA25A	<b>1.598,00 €</b>
FXFA32A	<b>1.634,00 €</b>
FXFA40A	<b>1.843,00 €</b>
FXFA50A	<b>1.946,00 €</b>
FXFA63A	<b>2.156,00 €</b>
FXFA80A	<b>2.397,00 €</b>
FXFA100A	<b>2.886,00 €</b>
FXFA125A	<b>3.146,00 €</b>

Nota: las unidades interiores de R-32 son solo compatibles con sistemas VRV 5 de R-32.

BRC1H52W/S/K	Control Madoka (por cable) Obligatorio. Ver modelos pág. 394	<b>209,00 €</b>
BRP069C51	Control Wifi (opcional)	<b>237,00 €</b>

Nota: para más información sobre opcionales de control ver página 396.



## Unidades de Cassette vista / Industrial

UNIDADES DE CASSETTE VISTA			FXUA50A	FXUA71A	FXUA100A
Capacidad nominal	Refrigeración	kW	5,6	8	11,2
	Calefacción		6,3	9	12,5
Consumo	Refrigeración	W	29	55	117
	Calefacción		29	55	117
Dimensiones	Unidad	Al.xAn.xF.	mm	198 x 950 x 950	198 x 950 x 950
Peso	Unidad		kg	27	28
Presión sonora	Alta / Media / Baja		dB(A)	37 / 35 / 33	40 / 38 / 36
Caudal de aire	Alta / Media / Baja		m <sup>3</sup> /min	17 / 14,5 / 13	22 / 18,5 / 16
Velocidades del ventilador			nº	3	3
Refrigerante				R-32	R-32
Conexiones de tubería	Líquido		mm	ø 6,4 (1/4")	ø 6,4 (1/4")
	Gas		mm	ø 12,7 (1/2")	ø 12,7 (1/2")
					ø 9,5 (3/8")
					ø 15,9 (5/8")

**NOTA**

Las capacidades de refrigeración nominales se basan en: temperatura interior: 27°CBS.

Las capacidades de calefacción nominales se basan en: temperatura interior: 20°CBS.

Las capacidades son netas, incluyendo una deducción para la refrigeración (una adición para la calefacción) para el calor del motor del ventilador.



[ FXUA-A ]

### Sensor de fugas

Todas las unidades interiores de R-32 traen de serie un sensor de fugas integrado en la tecnología Shirudo que garantiza su instalación en espacios > 7m<sup>2</sup>

### Características

- 1) Para adaptarse lo mejor posible a la forma de la habitación, se puede seleccionar entre 2, 3 o 4 salidas de aire.
- 2) Se puede orientar la descarga de aire con 5 posiciones diferentes entre 0 y 60 grados.
- 3) La forma de distribución del caudal de aire se puede adaptar a alturas de techo de hasta 3,5 m. sin pérdida de capacidad.
- 4) Ideal para espacios sin falso techo.

5) La caja BEVQ no es necesaria como en la serie anterior, ya que la válvula de expansión va integrada en la unidad.

6) Incluye bomba de drenaje de serie para una elevación de 500 mm.

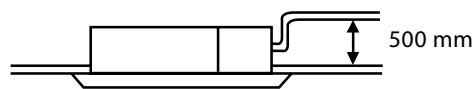

7) Única en el mercado.



### CONTROL WIFI (Opcional)

La unidad interior se puede controlar desde cualquier localización vía smartphone, tablet, Alexa o Google Assistant.



Control Madoka  
**BRC1H52W**  
(OBLIGATORIO)

### 3 modos de funcionamiento

- Normal: encendido/apagado, control de temperatura, alarma, etc.
- Alarma: el controlador remoto funcionará únicamente como avisador acústico y óptico.
- Supervisión: el controlador remoto emite un aviso en caso de fuga en cualquier punto del sistema VRV.

**Nota:** para el funcionamiento de cualquier unidad interior de VRV 5, es necesario el control Madoka BRC1H52W / BRC1H52S / BRC1H52K.

BRC1H52W/S/K	Control Madoka (por cable) Obligatorio. Ver modelos pág. 394	209,00 €
BRP069C51	Control Wifi (opcional)	237,00 €
BRC7C58	Control remoto (por infrarrojos) Bomba de Calor	214,00 €

	UNIDADES	TOTAL
UNIDADES DE CASSETTE VISTA	FXUA50A	1.952,00 €
	FXUA71A	2.061,00 €
	FXUA100A	2.545,00 €

**Nota:** para más información sobre opcionales de control ver página 396.

**Nota:** las unidades interiores de R-32 son solo compatibles con sistemas VRV 5 de R-32.



## Unidades de horizontal techo / Industrial

UNIDADES HORIZONTAL TECHO			FXHA32A	FXHA50A	FXHA63A	FXHA100A	
Capacidad nominal	Refrigeración	kW	3,6	5,6	7,1	11,2	
	Calefacción		4	6,3	8	12,5	
Consumo	Refrigeración	W	33	37	51	86	
	Calefacción		33	37	51	86	
Dimensiones	Unidad	Al.xAn.xF.	mm	235 x 960 x 690	235 x 1.270 x 690	235 x 1.270 x 690	235x1590x690
Peso	Unidad		kg	28	36	36	43
Presión sonora	Alta / Media / Baja		dB(A)	36 / 34 / 31	36,5 / 34,5 / 33	37 / 35 / 34	44 / 37 / 34
Caudal de aire	Alta / Media / Baja		m <sup>3</sup> /min	12,5 / 11 / 10	16 / 14 / 12,5	17,5 / 15 / 13	27 / 22 / 19
Velocidades del ventilador			nº	3	3	3	3
Refrigerante				R-32	R-32	R-32	R-32
Conexiones de tubería	Líquido		mm	ø 6,4 (1/4")	ø 6,4 (1/4")	ø 6,4 (1/4")	ø 9,5 (3/8")
	Gas		mm	ø 9,5 (3/8")	ø 12,7 (1/2")	ø 12,7 (1/2")	ø 15,9 (5/8")

**NOTA**

Las capacidades de refrigeración nominales se basan en: temperatura interior: 27°CBS.

Las capacidades de calefacción nominales se basan en: temperatura interior: 20°CBS.

Las capacidades son netas, incluyendo una deducción para la refrigeración (una adición para la calefacción) para el calor del motor del ventilador.



[ FXHA-A ]

## Sensor de fugas

Todas las unidades interiores de R-32 traen de serie un sensor de fugas integrado en la tecnología Shirudo que garantiza su instalación en espacios > 7m<sup>2</sup>

## o FXHA-A

Las unidades FXHQ pueden instalarse en edificios nuevos o existentes y tienen un funcionamiento extremadamente silencioso (hasta 31 dBA de nivel de presión sonora).

Utiliza una aleta W-Coanda para mejorar las características de circulación del aire horizontal y vertical. La descarga de aire es más amplia gracias al efecto Coanda (hasta 100 grados).



### CONTROL WIFI (Opcional)

La unidad interior se puede controlar desde cualquier localización vía smartphone, tablet, Alexa o Google Assistant.



Control Madoka  
**BRC1H52W**  
(OBLIGATORIO)

### 3 modos de funcionamiento

- Normal: encendido/apagado, control de temperatura, alarma, etc.
- Alarma: el controlador remoto funcionará únicamente como avisador acústico y óptico.
- Supervisión: el controlador remoto emite un aviso en caso de fuga en cualquier punto del sistema VRV.

**Nota:** para el funcionamiento de cualquier unidad interior de VRV 5, es necesario el control Madoka BRC1H52W / BRC1H52S / BRC1H52K.

<b>BRC1H52W/S/K</b>	Control Madoka (por cable) Obligatorio. Ver modelos pág. 394	<b>209,00 €</b>
<b>BRC7GA53-9</b>	Control remoto (por infrarrojos)	<b>214,00 €</b>
<b>BRP069C51</b>	Control Wifi (opcional)	<b>237,00 €</b>

	UNIDADES	TOTAL
<b>UNIDADES HORIZONTALES DE TECHO</b>	<b>FXHA32A</b>	<b>2.552,00 €</b>
	<b>FXHA50A</b>	<b>2.954,00 €</b>
	<b>FXHA63A</b>	<b>3.118,00 €</b>
	<b>FXHA100A</b>	<b>3.801,00 €</b>

**Nota:** para más información sobre opcionales de control ver página 396.

**Nota:** las unidades interiores de R-32 son solo compatibles con sistemas VRV 5 de R-32.

VRV R-410-A



Unidades de Conductos	FXSQ-A	252
Unidades de Conductos Baja Silueta	FXDQ-A3	254
Unidades de Conductos Suelo	FXNQ-A	256
<b>nuevo!</b> Unidades de Conductos Alta Presión	FXMQ-P7 / FXMQ-A	258
Unidades Suelo y Pared	FXLQ-P / FXAQ-A	260
Unidades Cassette Integrado	FXZQ-A	262
Unidades Round Flow	FXFQ-B	264
Unidades Cassette Vista	FXUQ-A	266
Unidades Cassette 2 Vías	FXCQ-A	268
Unidades Cassette Angular y Horizontal de Techo	FXKQ-MA / FXHQ-A	270
Unidad Interior para producción de Agua Caliente	HXY-A8	272
Unidad Interior para producción de Agua Caliente (Baja y Alta Temperatura)	HXHD125-200A8	273
VRV Indoor Bomba de Calor	SB.RKXYQ-T	274
Unidades Exteriores Mini VRV Estándar Bomba de Calor	RXYSQ-TV9 / RXYSQ-TY1	276
Unidades Exteriores Mini VRV Compact Bomba de Calor	RXYSCQ-TV1	277
Unidades Exteriores VRV IV C+ Calefacción Continua	RXYLQ-T	278
Unidades Exteriores VRV IV+ Calefacción Continua	RYYQ-U	280
Unidades Exteriores VRV IV+ Bomba de Calor	RXYQ-UD	282
Unidades Exteriores VRV IV+ Recuperación de Calor	REYQ-U	284
Cajas BS		286
Unidades Exteriores Condensado por Agua / Geotermia	RWEYQ-T9	288
VRV IV+ compatible con unidades de Doméstico	RYYQ-U / RXYQ-UD	290
Replacement VRV IV+ Bomba de Calor / Recuperación de Calor	RXYQQ-U / RQEQ-P3	292



# VRV IV<sup>+</sup>

VRV IV con un incremento de la eficiencia estacional de acuerdo con la LOT21



VRV IV<sup>+</sup> está disponible en las versiones recuperación de calor, bomba de calor, calefacción continua y replacement



Total cumplimiento  
LOT 21 - Tier 2



Incremento de la eficiencia estacional de hasta un  $\eta_{VRV IV} + 42$  puntos en eficiencia respecto a la versión anterior

- ✓ Eficiencia medida con unidades interiores reales

Nuevo compresor scroll que aumenta la eficiencia a cargas parciales

Solución total\*

- ✓ Compatible con unidades de ventilación, agua caliente sanitaria (ACS) y cortinas de aire
- ✓ Unidades interiores VRV y domésticas

\* Verificar combinaciones

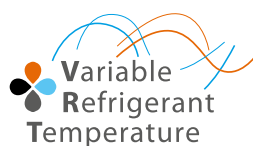

Con las mismas características que VRV IV

- ✓ Temperatura Variable de Refrigerante (VRT)
- ✓ Calefacción continua durante el desescarche
- ✓ Configurador VRV
- ✓ Intercambiador de calor de 4 costados
- ✓ PCB enfriada por refrigerante



# VRV IV C<sup>+</sup> optimizado para regiones frías

Nuevo VRV IV C<sup>+</sup>,  
diseñado incluso para  
las zonas más frías.



VRV R-410-A



Alta capacidad de calefacción a  
bajas temperaturas ambientales



- ✓ Capacidad de calefacción estable disponible hasta -15°C

Alta fiabilidad hasta -25°C

- ✓ El bypass de gas caliente evita la acumulación de hielo en la parte inferior del intercambiador de calor



Total cumplimiento  
LOT 21 - Tier 2

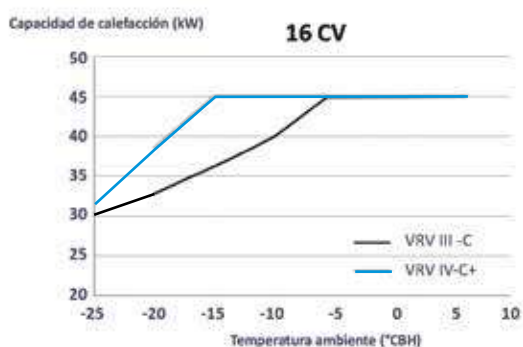

Con los nuevos  
compresores  
podemos garantizar  
una capacidad de  
calefacción estable  
hasta  
-15 °CBH

Máxima eficiencia a cargas parciales

- ✓ Nuevo compresor Scroll optimizado para cargas parciales
- ✓ La Temperatura Variable de Refrigerante permite ajustar la temperatura de refrigerante para optimizar el equilibrio entre consumo de energía y confort en cualquier condición
- ✓ Medido con unidades interiores reales



Solución total

- ✓ Compatible con unidades de ventilación, agua caliente y cortinas de aire
- ✓ Unidades interiores VRV y domésticas

Con las mismas características que VRV IV

- ✓ Temperatura Variable de Refrigerante (VRT)
- ✓ Configurador VRV
- ✓ Intercambiador de calor de 4 costados
- ✓ PCB enfriada por refrigerante

Presentación

o Calefacción continua

Es otra innovación revolucionaria que ha hecho posible establecer un nuevo estándar en materia de confort térmico, lo que convierte a las unidades VRV IV en la mejor alternativa de bomba de calor frente a los sistemas de calefacción tradicionales. Las unidades VRV IV incorporan un elemento acumulador de calor exclusivo que proporciona la energía necesaria para la función de descongelación, de forma que las unidades interiores continúan ofreciendo calefacción y un clima interior confortable en todo momento.



La batería de la unidad exterior se descongela...

... con la energía almacenada en el elemento de acumulación de calor gracias al cambio de fase líquido → sólido...

... mientras se mantiene una temperatura confortable en el interior al seguir aportándoles calor.

¿Cómo funciona?

El sistema VRV-IV incorpora un elemento de acumulación de calor único, basado en materiales de cambio de estado, que proporciona energía para descongelar la unidad exterior, al mismo tiempo que ofrece calefacción en el interior para mantener unas condiciones interiores confortables. La energía necesaria para el desescarche de la batería exterior se almacena en el elemento acumulador de cambio de fase durante la operación de calefacción normal.

o ¿Cómo funciona el material de cambio de estado?

El material de cambio de estado (PCM) almacenará o liberará energía cuando cambie de estado: de sólido a líquido o de líquido a sólido.

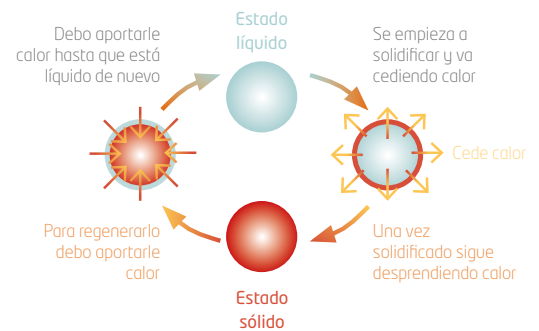

o Temperatura Variable de Refrigerante



Permite ajustar la temperatura de refrigerante para optimizar el equilibrio entre consumo de energía y confort en cada proyecto. En modo automático, el sistema está configurado para ofrecer los más altos niveles de eficiencia durante todo el año, al tiempo que permite proporcionar una rápida respuesta en los días más calurosos, garantizando un completo confort en todo momento. Esta tecnología ofrece un aumento del 25% en la eficiencia estacional, ya que el sistema realiza un ajuste continuo de la temperatura del refrigerante de acuerdo con la capacidad total requerida y las condiciones climáticas externas.

o Intelligent Manager

Además, el sistema VRV IV se completa con el nuevo sistema de gestión de Daikin, Intelligent Touch Manager, que ofrece una intuitiva interfaz de usuario. Este control permite visualizar planos de las plantas con capacidad para gestionar hasta 512 unidades interiores. También incluye herramientas de gestión de energía para maximizar la eficiencia energética. Además, el sistema VRV-IV se puede combinar con una amplia gama de unidades de ventilación, hidrokits de agua caliente, cortinas de aire Biddle y las últimas unidades Round Flow Cassette de Daikin.

Servidor Web para conexión vía Internet de serie.

o Configurador VRV

Es una solución de software avanzada que facilita la configuración del sistema. Gracias a esta herramienta, se requiere menos tiempo para configurar la unidad exterior. Además, se pueden gestionar varios sistemas en distintos lugares exactamente de la misma forma, lo que proporciona una puesta en marcha sencilla en diferentes localizaciones. Los ajustes iniciales se pueden recuperar fácilmente.

o Eficiencia: Directiva Ecodiseño Lot21

La Comisión Europea establece normas para aumentar la eficiencia energética y ayudar a los consumidores a través de datos más transparentes y mejores requisitos para todos los productos relacionados con la energía, que incluyen productos de calefacción y refrigeración de espacios.

El Reglamento EU 2016/2281 ha implementado gradualmente los requisitos mínimos, junto con la introducción de una forma más realista de comparar la eficiencia del sistema para el rendimiento energético y medioambiental de los productos relacionados con la energía (ErP).

En lo referente a los equipos comercializados por DAIKIN, cabe señalar:

- Para los sistemas VRV, las mediciones de eficiencia de Lot21 son obligatorias y deben publicarse en un sitio web de acceso gratuito, indicando el nombre exacto de las unidades interiores y exteriores conectadas.
- Las eficiencias de Lot21 dependen en gran medida de las unidades interiores combinadas. Los tamaños más grandes de unidades interiores (superficie más grande del intercambiador de calor) producen valores de mayor eficiencia.
- DAIKIN usa unidades interiores que comercializa de tamaño estándar para las mediciones de Lot21, utilizando para ello las más vendidas en aplicaciones reales (modelos de cassette FXFQ y conductos FXSQ).
- Los valores de eficiencia de Lot21 de diferentes fabricantes solo son comparables si las unidades interiores conectadas son del mismo tamaño (dimensiones y capacidad similares).

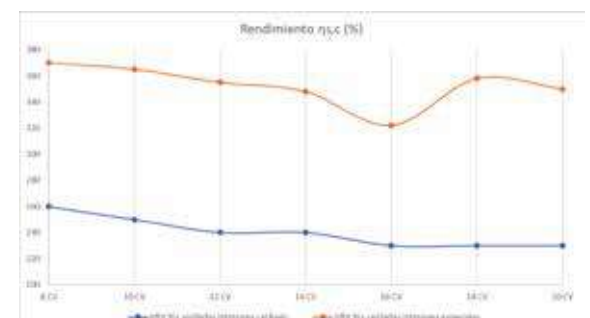

# VRV IV<sup>+</sup>

## ○ Nuevo diseño del compresor

**Mayor eficiencia a cargas parciales que la versión anterior**

### Inverter total

- Permite Temperatura de Refrigerante Variable y corrientes de arranque bajas.
- Control de capacidad continuo.

### Motor de CC de reluctancia sin escobillas

- Mayor eficiencia si se compara con los motores de CA.
- Potentes imanes de neodimio que generan un par alto de manera eficiente.
- El aceite a alta presión reduce las pérdidas de empuje.

### Motor de 6 polos de alta eficiencia

Un 50% más de fuerza magnética y una eficiencia de rotación más alta.

### Material del compresor de nuevo diseño

El volumen de compresión aumenta en un 50% gracias al nuevo material de alta resistencia fundido en estado semisólido.

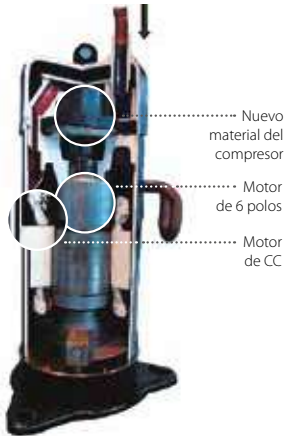

## ○ Intercambiador de calor de 4 caras

Hasta un 50% más de superficie de intercambio de calor (hasta 235m<sup>2</sup>) lo que se traduce en un 30% más de eficiencia

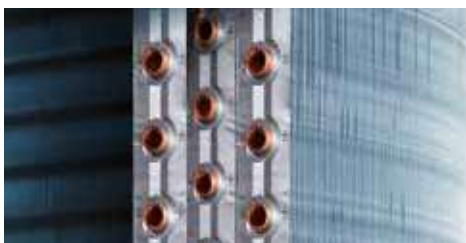

## ○ Distribución de refrigerante optimizada

## ○ PCI refrigerada por refrigerante

- Funcionamiento aún más fiable puesto que no se ve afectada por la temperatura del aire ambiente.
- Caja de conexiones más pequeña para lograr un flujo de aire eficiente a través del intercambiador de calor.

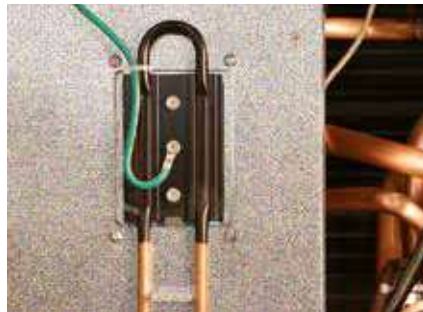

## ○ Motor del ventilador de Corriente Continua (CC)

### Motor de CC del rotor exterior para una eficiencia más alta

- El mayor diámetro del rotor se traduce en una mayor fuerza (momento) para el mismo campo magnético.
- Un mejor control que resulta en más etapas del ventilador para adaptarse a la capacidad real.

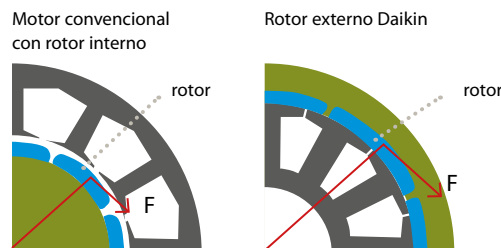

### Motor del ventilador de Corriente Continua (CC)

La utilización de un motor de CC ofrece sustanciales mejoras en la eficiencia de funcionamiento en comparación con los motores convencionales de CA, especialmente cuando el ventilador gira a baja velocidad.

### Inverter CC de onda sinusoidal

La optimización de la curva sinusoidal se traduce en una mejor rotación y una mayor eficiencia del motor, reduciendo las pérdidas.

## ○ Intercambiador de calor e-Pass

La optimización de la disposición del recorrido del intercambiador de calor evita la transferencia del calor a partir de la sección del gas recalentado hacia la sección de líquido subenfriado, lo que permite un mejor intercambio.

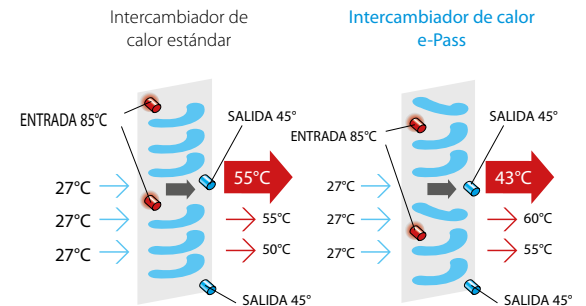

## ○ Función i-demand

El nuevo sensor de corriente minimiza la diferencia entre el consumo real de energía y el consumo predefinido. Es posible limitar el consumo de las unidades.

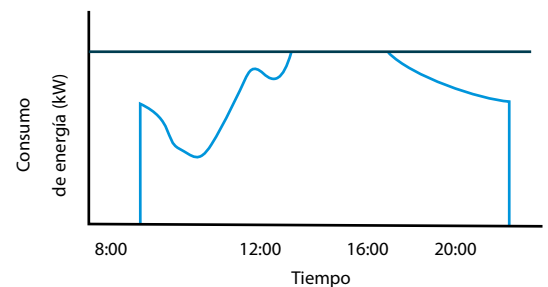

Eficiencia del motor de CC (comparación con un motor de CA convencional)

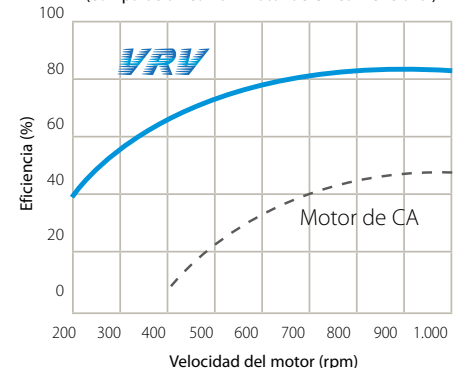

## Unidades de conductos presión disponible / Industrial

UNIDADES DE CONDUCTOS FXSQ-A			FXSQ15A	FXSQ20A	FXSQ25A	FXSQ32A	FXSQ40A	FXSQ50A
Capacidad nominal	Refrigeración	kW	1,7	2,2	2,8	3,6	4,5	5,6
	Calefacción		1,9	2,5	3,2	4	5	6,3
Consumo	Refrigeración	W	90	90	90	96	151	154
	Calefacción		86	86	86	92	147	150
Dimensiones	Unidad	Al.xAn.xF.	mm	245 x 550 x 800	245 x 550 x 800	245 x 550 x 800	245 x 550 x 800	245 x 700 x 800
Peso	Unidad		kg	23,5	23,5	23,5	24	28,5
Presión sonora	Alto	dB(A)	29,5	30	30	31	35	35
	Medio		8,7	9,0	9,0	9,5	15,0	15,2
Caudal de aire	Medio	m <sup>3</sup> /min	7,5	7,5	7,5	8,0	12,5	12,5
	Bajo		6,5	6,5	6,5	7,0	11,0	11,0
Presión disponible (Caudal Alto)	Estándar/Alta		Pa	30/150	30/150	30/150	30/150	30/150
Velocidades del ventilador			nº	3	3	3	3	3
Refrigerante				R-410A	R-410A	R-410A	R-410A	R-410A
Conexiones de tubería	Líquido	mm	Ø 6,4 (1/4")	Ø 6,4 (1/4")	Ø 6,4 (1/4")	Ø 6,4 (1/4")	Ø 6,4 (1/4")	Ø 6,4 (1/4")
	Gas		Ø 12,7 (1/2")	Ø 12,7 (1/2")	Ø 12,7 (1/2")	Ø 12,7 (1/2")	Ø 12,7 (1/2")	Ø 12,7 (1/2")

UNIDADES DE CONDUCTOS			FXSQ63A	FXSQ80A	FXSQ100A	FXSQ125A	FXSQ140A
Capacidad nominal	Refrigeración	kW	7,1	9	11,2	14	16
	Calefacción		8	10	12,5	16	18
Consumo	Refrigeración	W	188	213	290	331	386
	Calefacción		183	209	285	326	382
Dimensiones	Unidad	Al.xAn.xF.	mm	245 x 1.000 x 800	245 x 1.000 x 800	245 x 1.400 x 800	245 x 1.550 x 800
Peso	Unidad		kg	36,6	36,6	47,2	47,2
Presión sonora	Alto	dB(A)	33	35	36	39	41
	Medio		21,0	23,0	32,0	36,0	39,0
Caudal de aire	Medio	m <sup>3</sup> /min	18,0	19,5	27,0	31,5	34,0
	Bajo		15,0	16,0	23,0	26,0	28,0
Presión disponible (Caudal Alto)	Estándar/Alta		Pa	30/150	40/150	40/150	50/150
Velocidades del ventilador			nº	3	3	3	3
Refrigerante				R-410A	R-410A	R-410A	R-410A
Conexiones de tubería	Líquido	mm	Ø 9,5 (3/8")	Ø 9,5 (3/8")	Ø 9,5 (3/8")	Ø 9,5 (3/8")	Ø 9,5 (3/8")
	Gas		Ø 15,9 (5/8")	Ø 15,9 (5/8")	Ø 15,9 (5/8")	Ø 15,9 (5/8")	Ø 15,9 (5/8")

**NOTA**

Las capacidades de refrigeración nominales se basan en: temperatura interior: 27°CBS.

Las capacidades de calefacción nominales se basan en: temperatura interior: 20°CBS.

Las capacidades son netas, incluyendo una deducción para la refrigeración (una adición para la calefacción) para el calor del motor del ventilador.



[ Módulo purificación ]  
(opcional)

◀ solo 135 mm  
de fondo

245 mm



INVERTER

[ FXSQ-A ]

## o Características

- 1) Nuevo diseño. Más compactas: solo 245 mm de altura.
- 2) La presión estática de hasta 150Pa facilita el uso de los conductos flexibles de varias longitudes. Ideal para tiendas y oficinas de tamaño mediano.
- 3) Confort óptimo garantizado: la función de ajuste automático del caudal de aire mide el volumen del aire y la presión estática y lo ajusta al caudal de aire nominal, independientemente de la longitud del conducto, haciendo la instalación más sencilla y garantizando el confort. Además, la presión estática puede cambiarse desde el control remoto para optimizar el volumen de aire suministrado.
- 4) Bajos niveles sonoros de hasta 25 dBA.
- 5) Instalación flexible con posibilidad de aspiración por la parte posterior o inferior.
- 6) Mayor eficiencia y confort gracias a la posibilidad de selección de las temperaturas de evaporación y de condensación.
- 7) Es la solución ideal para tiendas, restaurantes o aplicaciones residenciales.

## o Módulo de purificación (opcional)

Los iones negativos generados atraen las partículas, bacterias, etc. suspendidas en el aire, neutralizándolas y provocando su precipitación. El módulo se compone de los siguientes elementos:

- Módulo fácilmente instalable en el retorno de la unidad.
- Ionizador.
- Sonda calidad aire.
- Conexión wifi ES.DKNWSERVER incluido (en módulo de purificación) para monitorización y control de la unidad interior (marcha/paro, modo, ventilador, estado) y calidad del aire vía APP desde el móvil /PC.

### compatible con SISTEMAS MULTIZONA

Los sistemas multizona permiten controlar de modo individual las diferentes estancias de una vivienda, comercio u oficina, cuando se utilizan las unidades de conductos. De esta forma, permitimos conseguir temperaturas diferentes aunque se opte por la distribución a través de conductos.



### CONTROL WIFI (Opcional)

La unidad interior se puede controlar desde cualquier localización vía smartphone, tablet, Alexa o Google Assistant.



Control Madoka  
**BRC1H52W**  
(Opcional)

Todos los modelos FXSQ incluyen bomba de drenaje de serie.

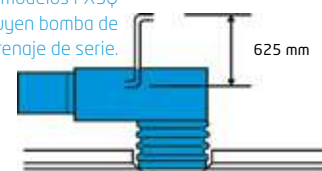

ES.DKNWSERVER	Control Wifi + Control vía web/PC (opcional).	<b>226,00 €</b>
BRC4C65	Control remoto (por infrarrojos) Bomba de Calor	<b>321,00 €</b>
BRC1H52W/S/K	Control Madoka (por cable) Opcional. Ver modelos pág. 394	<b>209,00 €</b>
ES.DKNIAQXS	Módulo de purificación FXSQ15-32A	<b>826,00 €</b>
ES.DKNIAQS	Módulo de purificación FXSQ40-50A	<b>848,00 €</b>
ES.DKNIAQM	Módulo de purificación FXSQ63-80A	<b>986,00 €</b>
ES.DKNIAQL	Módulo de purificación FXSQ100-125A	<b>1.118,00 €</b>
ES.DKNIAQXL	Módulo de purificación FXSQ140A	<b>1.141,00 €</b>

	UNIDADES	TOTAL
UNIDADES DE CONDUCTOS	FXSQ15A	<b>1.610,00 €</b>
	FXSQ20A	<b>1.696,00 €</b>
	FXSQ25A	<b>1.725,00 €</b>
	FXSQ32A	<b>1.773,00 €</b>
	FXSQ40A	<b>1.849,00 €</b>
	FXSQ50A	<b>1.912,00 €</b>
	FXSQ63A	<b>1.973,00 €</b>
	FXSQ80A	<b>2.282,00 €</b>
	FXSQ100A	<b>2.466,00 €</b>
	FXSQ125A	<b>2.650,00 €</b>
	FXSQ140A	<b>2.915,00 €</b>

## Unidades de Conductos baja silueta / Industrial

UNIDADES DE CONDUCTOS BAJA SILUETA (MEDIA PRESIÓN)			FXDQ15A3	FXDQ20A3	FXDQ25A3	FXDQ32A3	FXDQ40A3	FXDQ50A3	FXDQ63A3
Capacidad nominal	Refrigeración	kW	1,7	2,2	2,8	3,6	4,5	5,6	7,1
	Calefacción		1,9	2,5	3,2	4,0	5,0	6,3	8,0
Consumo	Refrigeración	W	71	71	71	71	78	99	110
	Calefacción		68	68	68	68	75	96	107
Dimensiones	Unidad	Al.xAn.xF.	mm	200 x 750 x 620	200 x 750 x 620	200 x 750 x 620	200 x 750 x 620	200 x 950 x 620	200 x 950 x 620
Peso	Unidad		kg	22,0	22,0	22,0	22,0	26,0	26,0
									29,0
Nivel de presión sonora	Alto	dB(A)	32	33	33	33	34	35	36
	Bajo		27	27	27	27	28	29	30
Caudal de aire	Alto	m <sup>3</sup> /min	7,5	8,0	8,0	8,0	10,5	12,5	16,5
	Bajo		7,0	6,4	6,4	6,4	8,5	10,0	13,0
Presión disponible (Caudal Alto)	Estándar/Alta		Pa	10/30	10/30	10/30	10/30	15/44	15/44
Velocidades del ventilador			nº	3	3	3	3	3	3
Refrigerante				R-410A	R-410A	R-410A	R-410A	R-410A	R-410A
Conexiones de tubería	Líquido	mm	ø 6,4 (1/4")	ø 6,4 (1/4")	ø 6,4 (1/4")	ø 6,4 (1/4")	ø 6,4 (1/4")	ø 6,4 (1/4")	ø 9,5 (3/8")
	Gas	mm	ø 12,7 (1/2")	ø 12,7 (1/2")	ø 12,7 (1/2")	ø 12,7 (1/2")	ø 12,7 (1/2")	ø 12,7 (1/2")	ø 15,9 (5/8")

**NOTA**

Las capacidades de refrigeración nominales se basan en: temperatura interior: 27°CBS.

Las capacidades de calefacción nominales se basan en: temperatura interior: 20°CBS.

Las capacidades son netas, incluyendo una deducción para la refrigeración (una adición para la calefacción) para el calor del motor del ventilador.



[ FXDQ-A3 ]

o FXDQ-A3

- 1) Dimensiones compactas que permiten su fácil montaje en un falso techo de solo 240 mm.
- 2) Diseño extraplano para una instalación flexible.
- 3) Las unidades FXDQ-A3 incluyen bomba de drenaje de serie para una elevación de 600 mm.

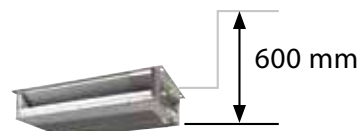

- 4) La presión estática disponible facilita el uso de la unidad con conductos flexibles de diferentes longitudes.

**CONTROL WIFI** (Opcional)

La unidad interior se puede controlar desde cualquier localización vía smartphone, tablet, Alexa o Google Assistant.



o Control Madoka (Opcional)

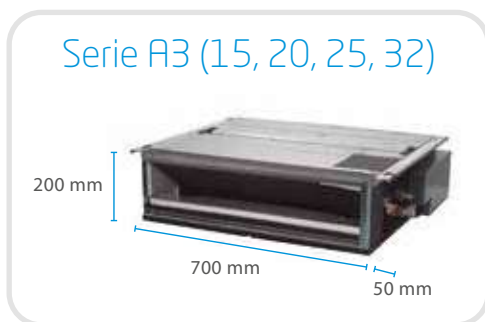
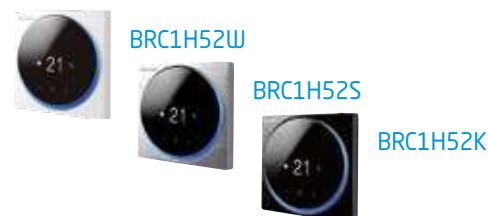

ES.DKNWSERVER	Control Wifi + Control vía web/PC (opcional).	226,00 €
BRC4C62	Control remoto (por infrarrojos) Bomba de Calor	321,00 €
BRC1H52W/S/K	Control Madoka (por cable) Opcional. Ver modelos pág. 394	209,00 €
BAE20A62	Filtro autolimpiable FXDQ15-32A3 (opcional)	781,00 €

	UNIDADES	TOTAL
<b>CONDUCTOS BAJA SILUETA</b>	FXDQ15A3	1.452,00 €
	FXDQ20A3	1.496,00 €
	FXDQ25A3	1.563,00 €
	FXDQ32A3	1.631,00 €
	FXDQ40A3	1.722,00 €
	FXDQ50A3	1.794,00 €
	FXDQ63A3	1.826,00 €

Nota: para más información sobre opcionales de control ver página 396.



## Unidades de conductos suelo / Industrial

UNIDADES DE CONDUCTOS SUELO FXNQ-A			FXNQ20A	FXNQ25A	FXNQ32A	FXNQ40A	FXNQ50A	FXNQ63A	
Capacidad nominal	Refrigeración	kW	2,2	2,8	3,6	4,5	5,6	7,1	
	Calefacción		2,5	3,2	4,0	5,0	6,3	8,0	
Consumo	Refrigeración	W	71	71	71	78	99	110	
	Calefacción		68	68	68	75	96	107	
Dimensiones	Unidad	Al.xAn.xF.	mm	620 x 790 x 200	620 x 790 x 200	620 x 790 x 200	620 x 990 x 200	620 x 990 x 200	620 x 1.190 x 200
Peso	Unidad		kg	23,5	23,5	23,5	27,5	27,5	32,0
Caudal de aire	Alto	m <sup>3</sup> /m	8,0	8,0	8,0	10,5	12,5	16,5	
	Bajo		6,4	6,4	6,4	8,5	10,0	13,0	
Presión disponible (Caudal alto)	Estándar / Alta		Pa	10 / 41	10 / 41	10 / 42	15 / 52	15 / 59	15 / 55
Velocidades del ventilador			nº	3	3	3	3	3	
Refrigerante				R-410A	R-410A	R-410A	R-410A	R-410A	R-410A
Conexiones de tubería	Líquido	mm	ø 6,4 (1/4")	ø 6,4 (1/4")	ø 6,4 (1/4")	ø 6,4 (1/4")	ø 6,4 (1/4")	ø 9,5 (3/8")	
	Gas		ø 12,7 (1/2")	ø 12,7 (1/2")	ø 12,7 (1/2")	ø 12,7 (1/2")	ø 12,7 (1/2")	ø 15,9 (5/8")	

**NOTA**

Las capacidades de refrigeración nominales se basan en: temperatura interior: 27°CBS.

Las capacidades de calefacción nominales se basan en: temperatura interior: 20°CBS.

Las capacidades son netas, incluyendo una deducción para la refrigeración (una adición para la calefacción) para el calor del motor del ventilador.



¡Solo 200 mm de profundidad con presión disponible!



[ FXNQ-A ]

o Características

Las nuevas unidades FXNQ-A están diseñadas para instalar en el suelo o pared. Son ideales para aplicaciones residenciales (son compatibles con unidades interiores de doméstico), tiendas, oficinas u hoteles.

o Ventajas

- 1) Alta presión estática externa (ESP) permite una instalación flexible con conducto hasta el techo.
- 2) Necesitan muy poco espacio de instalación: la unidad solo tiene 200 mm de profundidad.
- 3) El puerto de conexión orientado hacia abajo, elimina la necesidad de conectar tuberías auxiliares.



**CONTROL WIFI** (Opcional)

La unidad interior se puede controlar desde cualquier localización vía smartphone, tablet, Alexa o Google Assistant.

o Control Madoka (Opcional)

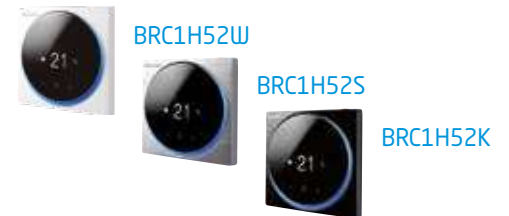

ES.DKNWSEVER	Control Wifi + Control vía web/PC (opcional).	<b>226,00 €</b>
BRC4C65	Control remoto (por infrarrojos) Bomba de Calor	<b>321,00 €</b>
BRC1H52W/S/K	Control Madoka (por cable) Opcional. Ver modelos pág. 394	<b>209,00 €</b>

	UNIDADES	TOTAL
UNIDADES DE CONDUCTOS	FXNQ20A	<b>1.867,00 €</b>
	FXNQ25A	<b>1.932,00 €</b>
	FXNQ32A	<b>1.967,00 €</b>
	FXNQ40A	<b>2.002,00 €</b>
	FXNQ50A	<b>2.035,00 €</b>
	FXNQ63A	<b>2.120,00 €</b>

Nota: para más información sobre opcionales de control ver página 396.

## Unidades de Conductos alta presión / Industrial

UNIDADES DE CONDUCTOS (ALTA PRESIÓN)			FXMQ100P7	FXMQ125P7	FXMQ200A* <sup>(n)</sup>	FXMQ250A* <sup>(n)</sup>
Capacidad nominal	Refrigeración	kW	11,2	14,0	22,4	28,0
	Calefacción		12,5	16,0	25,0	31,5
Consumo	Refrigeración	W	176	241	620	720
	Calefacción		164	229	620	720
Dimensiones	Unidad	AlxAxAnxF. mm	300 x 1.400 x 700	300 x 1.400 x 700	470 x 1.143 x 1.572	470 x 1.143 x 1.572
Peso	Unidad	kg	54	54	105	115
Presión sonora	Alto	dB(A)	43	44	48	48
	Bajo		39	40	45	45
Caudal de aire	Alto	m <sup>3</sup> /min	32,0	39,0	62,0	74,0
	Bajo		23,0	28,0	41,0	52,2
Presión disponible (Caudal Alto)	Estándar/Alta	Pa	100/200	100/200	50/250	50/250
Velocidades del ventilador		nº	3	3	3	3
Refrigerante			R-410A	R-410A	R-410A	R-410A
Conexiones de tubería	Líquido	mm	ø 9,5 (3/8")	ø 9,5 (3/8")	ø 9,5 (3/8")	ø 9,5 (3/8")
	Gas	mm	ø 15,9 (5/8")	ø 15,9 (5/8")	ø 19,1 (3/4")	ø 22,2 (7/8")

Nota: unidades FXMQ200-250A disponibles próximamente. Hasta su disponibilidad se suministrarán las unidades FXMQ200-250MB.

**NOTA**

Las capacidades de refrigeración nominales se basan en: temperatura interior: 27°CBS.

Las capacidades de calefacción nominales se basan en: temperatura interior: 20°CBS.

Las capacidades son netas, incluyendo una deducción para la refrigeración (una adición para la calefacción) para el calor del motor del ventilador.



**INVERTER**

**[ FXMQ-P7 ]**



**nuevo!**

**[ FXMQ-A ]**

o Características

- 1) Con ventilador Inverter de serie que proporciona el máximo confort (FXMQ-P7/A).
- 2) Deja el máximo espacio libre en suelos y paredes para poder colocar muebles, elementos decorativos y accesorios.
- 3) Unidad compacta: permite su instalación en espacios reducidos en el techo.
- 4) Filtro incorporado en los modelos FXMQ-P7.
- 5) Permite conectar un panel decorativo para retorno inferior.
- 6) Una presión estática externa de 200 Pa permite un perfecto funcionamiento de los conductos y un uso flexible: ideal para su utilización en zonas amplias.

- 7) Bomba de drenaje
  - Modelos FXMQ100-125P7 incluyen Bomba de drenaje.
  - Modelos FXMQ200-250A Bomba de drenaje opcional
- 8) La posibilidad de cambiar la presión estática externa (ESP) a través de un control remoto por cable permite la optimización del suministro del volumen de aire.
- 9) Reducción en un 20% del consumo de electricidad (comparado con unidades sin ventilador Inverter) gracias al uso de un nuevo ventilador de corriente continua.



**CONTROL WIFI** (Opcional)

La unidad interior se puede controlar desde cualquier localización vía smartphone, tablet, Alexa o Google Assistant.

o Control Madoka (Opcional)



ES.DKNWSEVER	Control Wifi + Control vía web/PC (opcional).	<b>226,00 €</b>
BRC4C65	Control remoto (por infrarrojos) Bomba de Calor	<b>321,00 €</b>
BRC1H52W/S/K	Control Madoka (por cable) Opcional. Ver modelos pág. 394	<b>209,00 €</b>

	UNIDADES	TOTAL
<b>UNIDADES DE CONDUCTOS (ALTA PRESIÓN)</b>	FXMQ100P7	<b>2.861,00 €</b>
	FXMQ125P7	<b>3.165,00 €</b>
	FXMQ200A	<b>5.237,00 €</b>
	FXMQ250A	<b>5.984,00 €</b>

Nota: para más información sobre opcionales de control ver página 396.

## Unidades de Suelo y Pared / Industrial

UNIDADES DE SUELO CON ENVOLVENTE			FXLQ20P	FXLQ25P	FXLQ32P	FXLQ40P	FXLQ50P	FXLQ63P	
Capacidad nominal	Refrigeración	kW	2,2	2,8	3,6	4,5	5,6	7,1	
	Calefacción		2,5	3,2	4,0	5,0	6,3	8,0	
Consumo	Refrigeración	W	49	49	90	90	110	110	
	Calefacción		49	49	90	90	110	110	
Dimensiones	Unidad	Al.xAn.xF.	mm	600 x 1.000 x 232	600 x 1.000 x 232	600 x 1.140 x 232	600 x 1.140 x 232	600 x 1.420 x 232	600 x 1.420 x 232
Peso	Unidad		kg	27	27	32	32	38	38
Presión sonora	Alto	dB(A)	35	35	35	38	39	40	
	Bajo		32	32	32	33	34	35	
Caudal de aire	Alto	m <sup>3</sup> /min	7,0	7,0	8,0	11,0	14,0	16,0	
	Bajo		6,0	6,0	6,0	8,5	11,0	12,0	
Velocidades del ventilador			nº	2	2	2	2	2	
Refrigerante				R-410A	R-410A	R-410A	R-410A	R-410A	
Conexiones de tubería	Líquido	mm	ø 6,4 (1/4")	ø 6,4 (1/4")	ø 6,4 (1/4")	ø 6,4 (1/4")	ø 6,4 (1/4")	ø 9,5 (3/8")	
	Gas		ø 12,7 (1/2")	ø 12,7 (1/2")	ø 12,7 (1/2")	ø 12,7 (1/2")	ø 12,7 (1/2")	ø 15,9 (5/8")	

UNIDADES DE PARED			FXAQ15A	FXAQ20A	FXAQ25A	FXAQ32A	FXAQ40A	FXAQ50A	FXAQ63A
Capacidad nominal	Refrigeración	kW	1,5	2,2	2,8	3,6	4,5	5,6	7,1
	Calefacción		1,7	2,5	3,2	4,0	5,0	6,3	8,0
Consumo	Refrigeración	W	20	20	30	30	20	30	50
	Calefacción		30	30	40	40	20	40	60
Dimensiones	Unidad	Al.xAn.xF.	mm	290 x 795 x 266	290 x 795 x 266	290 x 795 x 266	290 x 795 x 266	290 x 1.050 x 269	290 x 1.050 x 269
Peso	Unidad		kg	12,0	12,0	12,0	15,0	15,0	15,0
Presión sonora	Alto	dB(A)	32	33	35	37,5	37	41	46,5
	Bajo		28,5	28,5	28,5	28,5	33,5	35,5	38,5
Caudal de aire	Alto	m <sup>3</sup> /min	8,4	9,1	9,4	9,8	12,2	14,4	18,3
	Bajo		7,0	7,0	7,0	7,0	9,7	11,5	13,5
Velocidades del ventilador			nº	2	2	2	2	2	
Refrigerante				R-410A	R-410A	R-410A	R-410A	R-410A	
Conexiones de tubería	Líquido	mm	ø 6,4 (1/4")	ø 6,4 (1/4")	ø 6,4 (1/4")	ø 6,4 (1/4")	ø 6,4 (1/4")	ø 6,4 (1/4")	ø 9,5 (3/8")
	Gas		ø 12,7 (1/2")	ø 12,7 (1/2")	ø 12,7 (1/2")	ø 12,7 (1/2")	ø 12,7 (1/2")	ø 12,7 (1/2")	ø 15,9 (5/8")

**NOTA**

Las capacidades de refrigeración nominales se basan en: temperatura interior: 27°CBS.

Las capacidades de calefacción nominales se basan en: temperatura interior: 20°CBS.

Las capacidades son netas, incluyendo una deducción para la refrigeración (una adición para la calefacción) para el calor del motor del ventilador.



【 FXLQ-P 】



【 FXAQ-A 】

### ○ FXLQ-P

- 1) Nuevo diseño más elegante en la unidad con envolvente.
- 2) Ideal para instalar debajo de la ventana.
- 3) La instalación de tuberías en las conexiones de la parte posterior permite montar la unidad en la pared, por lo que se puede limpiar debajo de la unidad en donde el polvo tiende a acumularse.
- 4) Muy silenciosa.

### ○ FXAQ-A

- 1) Nuevo diseño basado en las unidades de doméstico, que se adapta a cualquier tipo de decoración interior.
- 2) Reducción del peso en un 48% en comparación con la serie anterior.
- 3) Se pueden programar 5 ángulos de descarga diferentes mediante el mando a distancia.



### ○ Control Madoka (Opcional)

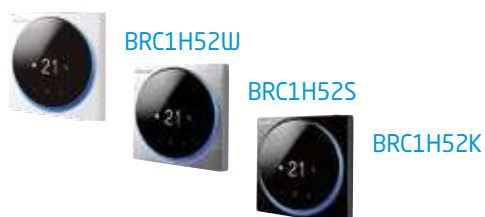

### CONTROL WIFI (Opcional)

La unidad interior se puede controlar desde cualquier localización vía smartphone, tablet, Alexa o Google Assistant.

ES.DKNWSEVER	Control Wifi + Control vía web/PC (opcional).	<b>226,00 €</b>
BRC1H52W/S/K	Control Madoka (por cable) Opcional. Ver modelos pág. 394	<b>209,00 €</b>
BRC7EA628	Control remoto (por infrarrojos) Bomba de Calor. Para FXAQ-A	<b>214,00 €</b>

	UNIDADES	TOTAL
SUELO CON ENVOLVENTE	FXLQ20P	<b>1.913,00 €</b>
	FXLQ25P	<b>1.962,00 €</b>
	FXLQ32P	<b>2.062,00 €</b>
	FXLQ40P	<b>2.129,00 €</b>
	FXLQ50P	<b>2.228,00 €</b>
	FXLQ63P	<b>2.328,00 €</b>

	UNIDADES	TOTAL
UNIDADES DE PARED	FXAQ15A	<b>1.160,00 €</b>
	FXAQ20A	<b>1.197,00 €</b>
	FXAQ25A	<b>1.229,00 €</b>
	FXAQ32A	<b>1.264,00 €</b>
	FXAQ40A	<b>1.330,00 €</b>
	FXAQ50A	<b>1.448,00 €</b>
	FXAQ63A	<b>1.496,00 €</b>

## Unidades de Cassette integrado / Industrial

UNIDADES DE CASSETTE INTEGRADO			FXZQ15A	FXZQ20A	FXZQ25A	FXZQ32A	FXZQ40A	FXZQ50A	
Capacidad nominal	Refrigeración	kW	1,7	2,2	2,8	3,6	4,5	5,6	
	Calefacción		1,9	2,5	3,2	4,0	5,0	6,3	
Consumo	Refrigeración	W	43	43	43	45	59	92	
	Calefacción		36	36	36	38	53	86	
Dimensiones	Unidad	Al.xAn.xF.	mm	260 x 575 x 575	260 x 575 x 575	260 x 575 x 575	260 x 575 x 575	260 x 575 x 575	
Peso	Unidad			kg	15,5	15,5	15,5	16,5	17,5
Panel decorativo	Modelo	Al.xAn.xF.	mm	BYFQ60CW	BYFQ60CW	BYFQ60CW	BYFQ60CW	BYFQ60CW	
	Dimensiones			46 x 620 x 620	46 x 620 x 620	46 x 620 x 620	46 x 620 x 620	46 x 620 x 620	46 x 620 x 620
	Peso			kg	2,7	2,7	2,7	2,7	2,7
Presión sonora	Alto	dB(A)	31,5	32,0	33,0	33,5	37,0	43,0	
	Bajo		25,5	25,5	25,5	26,0	28,0	33,0	
Caudal de aire	Alto	m <sup>3</sup> /min	8,5	8,7	9	10	11,5	14,5	
	Bajo		6,5	6,5	6,5	7	8	10	
Velocidades del ventilador		nº	3	3	3	3	3	3	
Refrigerante			R-410A	R-410A	R-410A	R-410A	R-410A	R-410A	
Conexiones de tubería	Líquido	mm	ø 6,4 (1/4")	ø 6,4 (1/4")	ø 6,4 (1/4")	ø 6,4 (1/4")	ø 6,4 (1/4")	ø 6,4 (1/4")	
	Gas		mm	ø 12,7 (1/2")	ø 12,7 (1/2")	ø 12,7 (1/2")	ø 12,7 (1/2")	ø 12,7 (1/2")	

**NOTA**

Las capacidades de refrigeración nominales se basan en: temperatura interior: 27°CBS.

Las capacidades de calefacción nominales se basan en: temperatura interior: 20°CBS.

Las capacidades son netas, incluyendo una deducción para la refrigeración (una adición para la calefacción) para el calor del motor del ventilador.

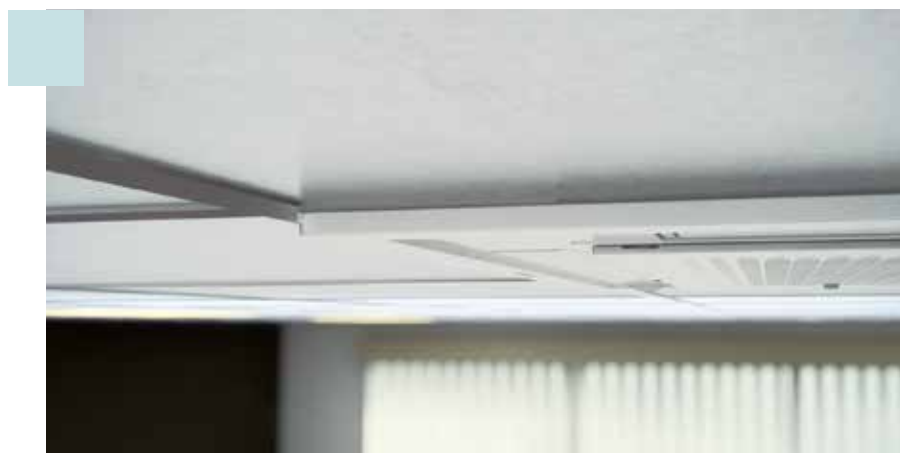



**Panel modular para techo estándar**



[ FXZQ-A ]

o **Características**

Panel modular para techo estándar de 600 x 600 mm.

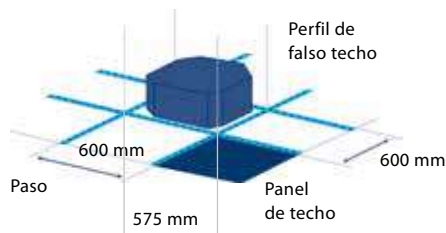

Para adaptarse lo mejor posible a la forma de la habitación, se puede seleccionar entre 2, 3 o 4 salidas de aire.



o **Sensor de presencia y temperatura**



o **Cassette integrado: Diseño y funcionalidad en uno**

La unidad de cassette integrado ofrece la última tecnología con funciones de ahorro energético que mejora el confort del usuario, todo ello dentro de un diseño único que permite que el panel se adapte perfectamente a cualquier techo modular estándar.

o **Además**

- 1) Sensor inteligente doble función: temperatura y presencia (opcional).
- 2) Deja libre el máximo espacio en techos y paredes para mobiliario, decoración y otros complementos.
- 3) Solo ocupa una placa del falso techo sin invadir ninguna placa adyacente.
- 4) Se adapta perfectamente a cualquier decoración interior.
- 5) Unidades extremadamente silenciosas.
- 6) Unidad flexible: es posible abrir o cerrar cualquiera de las cuatro lamas de forma individual.



**CONTROL WIFI** (Opcional)

La unidad interior se puede controlar desde cualquier localización vía smartphone, tablet, Alexa o Google Assistant.

o **Control Madoka** (Opcional)

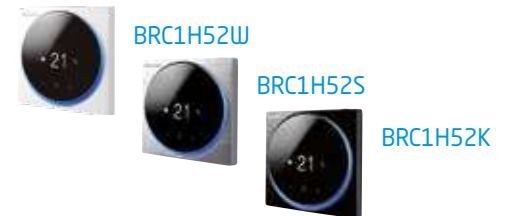

<b>ES.DKNWSEVER</b>	Control Wifi + Control vía web/PC (opcional).	<b>226,00 €</b>
<b>BRC1H52W/S/K</b>	Control Madoka (por cable) Opcional. Ver modelos pág. 394	<b>209,00 €</b>
<b>BRC7F530W</b>	Control remoto (por infrarrojos)	<b>214,00 €</b>
<b>BRYQ60AW</b>	Sensor de presencia y temperatura (opcional)	<b>144,00 €</b>

	UNIDADES	PANEL	TOTAL
<b>UNIDADES DE CASSETTE INTEGRADO</b>	FXZQ15A	BYFQ60CW	<b>1.864,00 €</b>
	<b>1.444,00 €</b>	<b>420,00 €</b>	
	FXZQ20A	BYFQ60CW	<b>1.908,00 €</b>
	<b>1.488,00 €</b>	<b>420,00 €</b>	
	FXZQ25A	BYFQ60CW	<b>1.936,00 €</b>
	<b>1.516,00 €</b>	<b>420,00 €</b>	
	FXZQ32A	BYFQ60CW	<b>1.965,00 €</b>
	<b>1.545,00 €</b>	<b>420,00 €</b>	
	FXZQ40A	BYFQ60CW	<b>2.146,00 €</b>
	<b>1.726,00 €</b>	<b>420,00 €</b>	
FXZQ50A	BYFQ60CW	<b>2.237,00 €</b>	
<b>1.817,00 €</b>	<b>420,00 €</b>		

Nota: para más información sobre opcionales de control ver página 396.

Nota: para el funcionamiento del sensor inteligente es necesario el control BRC1H52W/S/K.



Unidades Round Flow cassette / Industrial

UNIDADES ROUND FLOW CASSETTE			FXFQ20B	FXFQ25B	FXFQ32B	FXFQ40B	FXFQ50B
Capacidad nominal	Refrigeración	kW	2,2	2,8	3,6	4,5	5,6
	Calefacción	kW	2,5	3,2	4,0	5,0	6,3
Consumo	Refrigeración	W	38	38	38	38	53
	Calefacción	W	38	38	38	38	53
Dimensiones	Unidad	Al.xAn.xF.	mm	204 x 840 x 840	204 x 840 x 840	204 x 840 x 840	204 x 840 x 840
Peso	Unidad		kg	20	20	20	21
Panel decorativo	Modelo			BYCQ140E	BYCQ140E	BYCQ140E	BYCQ140E
	Dimensiones	Al.xAn.xF.	mm	50 x 950 x 950	50 x 950 x 950	50 x 950 x 950	50 x 950 x 950
	Peso		kg	5,5	5,5	5,5	5,5
Presión sonora	Alto		dB(A)	31	31	31	32
	Bajo		dB(A)	28	28	28	28
Caudal de aire	Alto		m <sup>3</sup> /min	12,5	13,0	12,5	14,0
	Bajo		m <sup>3</sup> /min	9,0	9,0	9,0	10,0
Velocidades del ventilador			nº	2	2	2	2
Refrigerante				R-410A	R-410A	R-410A	R-410A
Conexiones de tubería	Líquido		mm	ø 6,4 (1/4")	ø 6,4 (1/4")	ø 6,4 (1/4")	ø 6,4 (1/4")
	Gas		mm	ø 12,7 (1/2")	ø 12,7 (1/2")	ø 12,7 (1/2")	ø 12,7 (1/2")

UNIDADES ROUND FLOW CASSETTE			FXFQ63B	FXFQ80B	FXFQ100B	FXFQ125B
Capacidad nominal	Refrigeración	kW	7,1	9,0	11,2	14,0
	Calefacción	kW	8,0	10,0	12,5	16,0
Consumo	Refrigeración	W	61	92	115	186
	Calefacción	W	61	92	115	186
Dimensiones	Unidad	Al.xAn.xF.	mm	204 x 840 x 840	246 x 840 x 840	246 x 840 x 840
Peso	Unidad		kg	21	24	24
Panel decorativo	Modelo			BYCQ140E	BYCQ140E	BYCQ140E
	Dimensiones	Al.xAn.xF.	mm	50 x 950 x 950	50 x 950 x 950	50 x 950 x 950
	Peso		kg	5,5	5,5	5,5
Presión sonora	Alto		dB(A)	34	38	41
	Bajo		dB(A)	29	32	33
Caudal de aire	Alto		m <sup>3</sup> /min	16,5	23,5	26,5
	Bajo		m <sup>3</sup> /min	11,0	14,5	17,0
Velocidades del ventilador			nº	2	2	2
Refrigerante				R-410A	R-410A	R-410A
Conexiones de tubería	Líquido		mm	ø 9,5 (3/8")	ø 9,5 (3/8")	ø 9,5 (3/8")
	Gas		mm	ø 15,9 (5/8")	ø 15,9 (5/8")	ø 15,9 (5/8")

Panel autolimpiable

Daikin ha sido la primera empresa en lanzar un panel de decoración autolimpiable. Con este panel, los costes se reducen ya que el filtro se limpia automáticamente una vez al día. Hasta un 50% de ahorro de energía es posible gracias a la limpieza diaria del filtro.

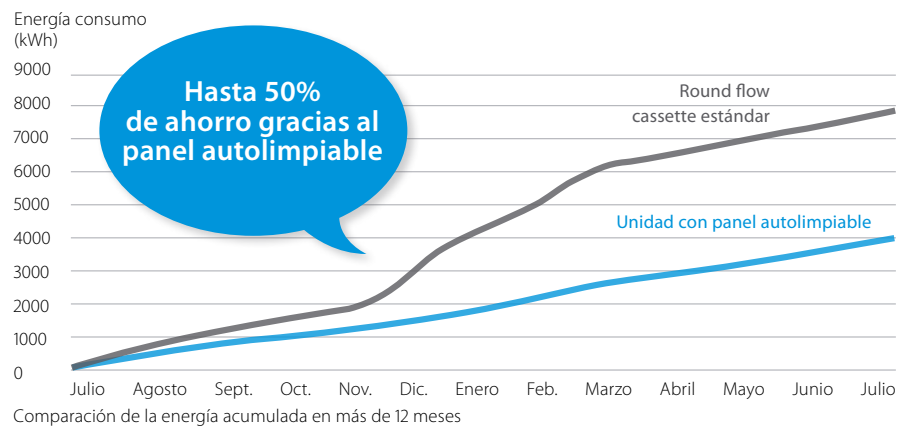

NOTA

Las capacidades de refrigeración nominales se basan en: temperatura interior: 27°CBS.  
 Las capacidades de calefacción nominales se basan en: temperatura interior: 20°CBS.  
 Las capacidades son netas, incluyendo una deducción para la refrigeración (una adición para la calefacción) para el calor del motor del ventilador.



[ FXFQ-B ]

o Confort de 360°

La unidad Round Flow de cassette crea un alto nivel de confort como consecuencia de:

- 1) Distribución radial del aire en 360°.
- 2) Mayor flujo de aire horizontal que se traduce en menos corrientes de aire frío.
- 3) La reducción de las velocidades del aire se traduce en una menor exposición directa a corrientes de aire frío en zonas ocupadas.
  - Reloj con cambio automático de horario invierno/verano.
  - Mayor confort gracias a la función "turbo" (rápida Refrigeración / Calefacción).

o Sensor de presencia y temperatura (Opcional)



o Panel autolimpiable (Opcional)

El panel decorativo está equipado con un filtro especial, que se limpia de forma automática una vez al día. Todo el polvo que se adhiere al filtro se acumula en la unidad interior y puede ser eliminado con una aspiradora estándar. Gracias al nuevo panel, el consumo anual del equipo disminuye y los niveles de confort se elevan notablemente.



**CONTROL WIFI** (Opcional)

La unidad interior se puede controlar desde cualquier localización vía smartphone, tablet, Alexa o Google Assistant.

o Paneles decorativos



	Blanco	Negro	Autolimpiable	Diseño integrado
<b>Panel</b>	BYCQ140E <b>501,00 €</b>	BYCQ140EB <b>687,00 €</b>	BYCQ140EGF <b>1.008,00 €</b>	BYCQ140EP <b>739,00 €</b>
<b>Mando</b>	BRC7FA532F <b>99,00 €</b>	BRC7FA532FB <b>99,00 €</b>	BRC7FA532F <b>99,00 €</b>	BRC7FB532F <b>99,00 €</b>
<b>Sensor</b>	BRYQ140B (opcional) <b>144,00 €</b>	BRYQ140BB (opcional) <b>144,00 €</b>	BRYQ140B (opcional) <b>144,00 €</b>	BRYQ140C (opcional) <b>144,00 €</b>



Panel autolimpiable

Nota: para el funcionamiento del mando inalámbrico y del sensor, es necesario el control Madoka BRC1H52W / BRC1H52S / BRC1H52K.

o Control Madoka (Opcional)

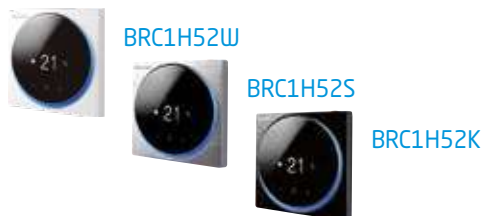

ES.DKNWSEVER	Control Wifi + Control vía web/PC (opcional).	<b>226,00 €</b>
BRC1H52W/S/K	Control Madoka (por cable) Opcional. Ver modelos pág. 394	<b>209,00 €</b>
BRC7F532F	Control remoto (por infrarrojos)	<b>205,00 €</b>

Nota: para más información sobre opcionales de control ver página 396.

	UNIDADES	PANEL	TOTAL
	FXFQ20B	BYCQ140E	<b>1.919,00 €</b>
	FXFQ25B	BYCQ140E	<b>1.933,00 €</b>
	FXFQ32B	BYCQ140E	<b>1.964,00 €</b>
	FXFQ40B	BYCQ140E	<b>2.150,00 €</b>
	FXFQ50B	BYCQ140E	<b>2.243,00 €</b>
	FXFQ63B	BYCQ140E	<b>2.432,00 €</b>
	FXFQ80B	BYCQ140E	<b>2.648,00 €</b>
	FXFQ100B	BYCQ140E	<b>3.085,00 €</b>
	FXFQ125B	BYCQ140E	<b>3.320,00 €</b>

UNIDADES ROUND FLOW CASSETTE

## Unidades de Cassette vista / Industrial

UNIDADES DE CASSETTE VISTA			FXUQ71A	FXUQ100A
Capacidad nominal	Refrigeración	kW	8,0	11,2
	Calefacción		9,0	12,5
Consumo	Refrigeración	W	90	200
	Calefacción		73	179
Dimensiones	Unidad	Al.xAn.xF.	mm	198 x 950 x 950
Peso	Unidad		kg	26,0
Presión sonora	Alto	dB(A)	40	47
	Bajo		36	40
Caudal de aire	Alto	m <sup>3</sup> /min	22,5	31
	Bajo		16	21
Velocidades del ventilador		nº	3	3
Refrigerante			R-410A	R-410A
Conexiones de tubería	Líquido	mm	ø 9,5 (3/8")	ø 9,5 (3/8")
	Gas	mm	ø 15,9 (5/8")	ø 15,9 (5/8")

**NOTA**

Las capacidades de refrigeración nominales se basan en: temperatura interior: 27°CBS.

Las capacidades de calefacción nominales se basan en: temperatura interior: 20°CBS.

Las capacidades son netas, incluyendo una deducción para la refrigeración (una adición para la calefacción) para el calor del motor del ventilador.



【 FXUQ-A 】

o Características



- 1) Para adaptarse lo mejor posible a la forma de la habitación, se puede seleccionar entre 2, 3 o 4 salidas de aire.
- 2) Se puede orientar la descarga de aire con 5 posiciones diferentes entre 0 y 60 grados.
- 3) La forma de distribución del caudal de aire se puede adaptar a alturas de techo de hasta 3,5 m. sin pérdida de capacidad.
- 4) Ideal para espacios sin falso techo.

5) La caja BEVQ no es necesaria como en la serie anterior, ya que la válvula de expansión va integrada en la unidad.

6) Incluye bomba de drenaje de serie para una elevación de 500 mm.

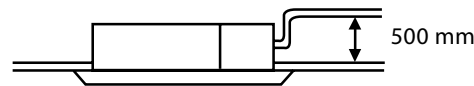

7) Única en el mercado.



**CONTROL WIFI** (Opcional)

La unidad interior se puede controlar desde cualquier localización vía smartphone, tablet, Alexa o Google Assistant.

o Control Madoka (Opcional)



ES.DKNWSEVER	Control Wifi + Control vía web/PC (opcional).	<b>226,00 €</b>
BRC7C58	Control remoto (por infrarrojos) Bomba de Calor	<b>214,00 €</b>
BRC1H52W/S/K	Control Madoka (por cable) Opcional. Ver modelos pág. 394	<b>209,00 €</b>

UNIDADES DE CASSETTE VISTA	UNIDADES	TOTAL
	FXUQ71A	<b>1.792,00 €</b>
FXUQ100A	<b>2.213,00 €</b>	

Nota: para más información sobre opcionales de control ver página 396.

## Unidades de cassette 2 vías / Industrial

UNIDADES DE CASSETTE 2 VÍAS				FXCQ20A	FXCQ25A	FXCQ32A
Capacidad nominal	Refrigeración	kW		2,2	2,8	3,6
	Calefacción			2,5	3,2	4,0
Consumo	Refrigeración	W		31	39	39
	Calefacción			28	35	35
Dimensiones y peso con panel decorativo	Modelo			<b>BYBCQ40H</b>	<b>BYBCQ40H</b>	<b>BYBCQ40H</b>
	Dimensiones	Al.xAn.xF.	mm	360 x 1.070 x 700	360 x 1.070 x 700	360 x 1.070 x 700
	Peso		kg	29,0	29,0	29,0
Presión sonora	Alto	dB(A)		32,0	34,0	34,0
	Bajo			28,0	29,0	30,0
Caudal de aire	Alto	m <sup>3</sup> /min		10,5	11,5	11,5
	Bajo			7,5	8,0	8,0
Velocidades del ventilador		nº		2	2	2
Refrigerante				R-410A	R-410A	R-410A
Conexiones de tubería	Líquido	mm		ø 6,4 (1/4")	ø 6,4 (1/4")	ø 6,4 (1/4")
	Gas	mm		ø 12,7 (1/2")	ø 12,7 (1/2")	ø 12,7 (1/2")

UNIDADES DE CASSETTE 2 VÍAS				FXCQ40A	FXCQ50A	FXCQ63A
Capacidad nominal	Refrigeración	kW		4,5	5,6	7,1
	Calefacción			5,0	6,3	8,0
Consumo	Refrigeración	W		41	59	63
	Calefacción			37	56	60
Dimensiones y peso con panel decorativo	Modelo			<b>BYBCQ40H</b>	<b>BYBCQ63H</b>	<b>BYBCQ63H</b>
	Dimensiones	Al.xAn.xF.	mm	360 x 1.070 x 700	360 x 1.285 x 700	360 x 1.285 x 700
	Peso		kg	29,0	33,0	36,0
Presión sonora	Alto	dB(A)		36,0	37,0	39,0
	Bajo			31,0	31,0	32,0
Caudal de aire	Alto	m <sup>3</sup> /min		12,0	15,0	16,0
	Bajo			8,5	10,5	11,5
Velocidades del ventilador		nº		2	2	2
Refrigerante				R-410A	R-410A	R-410A
Conexiones de tubería	Líquido	mm		ø 6,4 (1/4")	ø 6,4 (1/4")	ø 9,5 (3/8")
	Gas	mm		ø 12,7 (1/2")	ø 12,7 (1/2")	ø 15,9 (5/8")

**NOTA**

Las capacidades de refrigeración nominales se basan en: temperatura interior: 27°CBS.

Las capacidades de calefacción nominales se basan en: temperatura interior: 20°CBS.

Las capacidades son netas, incluyendo una deducción para la refrigeración (una adición para la calefacción) para el calor del motor del ventilador.

**INVERTER**  
**R-410A**



[ FXCQ-A ]

## Características

- 1) Puede instalarse en un espacio de falso techo de solo 355 mm.
- 2) Fácil instalación en falsos techos: todas las unidades tienen un fondo de 700 mm.
- 3) Funcionamiento súper silencioso: desde 28 dBA.
- 4) El mecanismo de swing automático garantiza una distribución uniforme del aire y de la temperatura ambiente y evita el ensuciamiento del techo.
- 5) Opción de elegir entre 2 posiciones de orientación automática para una máxima comodidad.
- 6) Posibilidad de entrada de aire exterior directa.
- 7) Bomba de drenaje de serie para una elevación de 500 mm.

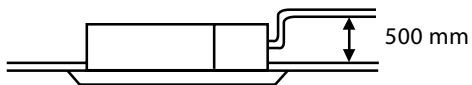

### CONTROL WIFI (Opcional)

La unidad interior se puede controlar desde cualquier localización vía smartphone, tablet, Alexa o Google Assistant.

### Control Madoka (Opcional)



BRC1H52W



BRC1H52S



BRC1H52K

ES.DKNWSEVER	Control Wifi + Control vía web/PC (opcional).	<b>226,00 €</b>
BRC7C52	Control remoto (por infrarrojos) Bomba de Calor	<b>321,00 €</b>
BRC1H52W/S/K	Control Madoka (por cable) Opcional. Ver modelos pág. 394	<b>209,00 €</b>

	UNIDADES	PANEL	TOTAL
UNIDADES DE CASSETTE 2 VÍAS	FXCQ20A	BYBCQ40H	<b>2.253,00 €</b>
	<b>1.713,00 €</b>	<b>540,00 €</b>	
	FXCQ25A	BYBCQ40H	<b>2.353,00 €</b>
	<b>1.813,00 €</b>	<b>540,00 €</b>	
	FXCQ32A	BYBCQ40H	<b>2.420,00 €</b>
	<b>1.880,00 €</b>	<b>540,00 €</b>	
	FXCQ40A	BYBCQ40H	<b>2.629,00 €</b>
	<b>2.089,00 €</b>	<b>540,00 €</b>	
	FXCQ50A	BYBCQ63H	<b>2.794,00 €</b>
	<b>2.175,00 €</b>	<b>619,00 €</b>	
FXCQ63A	BYBCQ63H	<b>2.909,00 €</b>	
<b>2.290,00 €</b>	<b>619,00 €</b>		

Nota: para más información sobre opcionales de control ver página 396.

## Unidades de Cassette angular y horizontal techo / Industrial

UNIDADES DE CASSETTE ANGULAR			FXKQ25MA	FXKQ32MA	FXKQ40MA	FXKQ63MA	
Capacidad nominal	Refrigeración	kW	2,8	3,6	4,5	7,1	
	Calefacción		3,2	4,0	5,0	8,0	
Consumo	Refrigeración	W	66	66	76	105	
	Calefacción		46	46	56	85	
Dimensiones	Unidad	Al.xAn.xF.	mm	215 x 1.110 x 710	215 x 1.110 x 710	215 x 1.110 x 710	
Peso	Unidad						kg
Panel decorativo	Modelo	Al.xAn.xF.	mm	BYK45F	BYK45F	BYK45F	BYK71F
	Dimensiones			70 x 1.240 x 800	70 x 1.240 x 800	70 x 1.240 x 800	70 x 1.440 x 800
	Peso			kg	8,5	8,5	8,5
Presión sonora	Alto	dB(A)	38,0	38,0	40,0	42,0	
	Bajo		33,0	33,0	34,0	37,0	
Caudal de aire	Alto	m <sup>3</sup> /min	11	11	13	18	
	Bajo		9	9	10	15	
Velocidades del ventilador		nº	2	2	2	2	
Refrigerante			R-410A	R-410A	R-410A	R-410A	
Conexiones de tubería	Líquido	mm	ø 6,4 (1/4")	ø 6,4 (1/4")	ø 6,4 (1/4")	ø 9,5 (3/8")	
	Gas		ø 12,7 (1/2")	ø 12,7 (1/2")	ø 12,7 (1/2")	ø 15,9 (5/8")	

UNIDADES HORIZONTALES DE TECHO			FXHQ32A	FXHQ63A	FXHQ100A
Capacidad nominal	Refrigeración	kW	3,6	7,1	11,2
	Calefacción		4,0	8,0	12,5
Consumo	Refrigeración	W	107	111	237
	Calefacción		107	111	237
Dimensiones	Al.xAn.xF.	mm	235 x 960 x 690	235 x 1.270 x 690	235 x 1.590 x 690
Peso	Unidad		kg	24,0	33,0
Presión sonora	Alto	dB(A)	36	37	44
	Bajo		31	34	34
Caudal de aire	Alto	m <sup>3</sup> /min	14	20	29,5
	Bajo		10	14	19
Velocidades del ventilador		nº	2	3	3
Refrigerante			R-410A	R-410A	R-410A
Conexiones de tubería	Líquido	mm	ø 6,4 (1/4")	ø 9,5 (3/8")	ø 9,5 (3/8")
	Gas		ø 12,7 (1/2")	ø 15,9 (5/8")	ø 15,9 (5/8")

**NOTA**

Las capacidades de refrigeración nominales se basan en: temperatura interior: 27°CBS.

Las capacidades de calefacción nominales se basan en: temperatura interior: 20°CBS.

Las capacidades son netas, incluyendo una deducción para la refrigeración (una adición para la calefacción) para el calor del motor del ventilador.



【 FXKQ-MA 】



【 FXHQ-A 】

### ○ FXKQ-MA

1) Las unidades FXKQ han sido diseñadas específicamente para su utilización en ambientes con poco espacio libre sobre el falso techo. Se requiere un espacio de falso techo de solo 220 mm. con el espaciador de panel opcional.

2) El mecanismo de orientación automática garantiza una distribución uniforme del aire y de la temperatura ambiente.

3) La unidad dispone de una conexión precortada para el acoplamiento de un pequeño conducto de impulsión.

4) Incluye bomba de drenaje.

### ○ FXHQ-A

Las unidades FXHQ pueden instalarse en edificios nuevos o existentes y tienen un funcionamiento extremadamente silencioso (hasta 31 dBA de nivel de presión sonora).

Utiliza una aleta W-Coanda para mejorar las características de circulación del aire horizontal y vertical. La descarga de aire es más amplia gracias al efecto Coanda (hasta 100 grados).



### CONTROL WIFI (Opcional)

La unidad interior se puede controlar desde cualquier localización vía smartphone, tablet, Alexa o Google Assistant.

### ○ Control Madoka (Opcional)



BRC1H52W



BRC1H52S



BRC1H52K

PARA FXKQ		
ES.DKNWSERVER	Control Wifi + Control vía web/PC (opcional).	<b>226,00 €</b>
BRC4C61	Control remoto (por infrarrojos) Bomba de Calor	<b>321,00 €</b>
BRC1H52W/S/K	Control Madoka (por cable) Opcional. Ver modelos pág. 394	<b>209,00 €</b>

PARA FXHQ		
ES.DKNWSERVER	Control Wifi + Control vía web/PC (opcional).	<b>226,00 €</b>
BRC7GA53-9	Control remoto (por infrarrojos) Bomba de Calor	<b>214,00 €</b>
BRC1H52W/S/K	Control Madoka (por cable) Opcional. Ver modelos pág. 394	<b>209,00 €</b>

	UNIDADES	PANEL	TOTAL
UNIDADES DE CASSETTE ANGULAR	FXKQ25MA	BYK45F	<b>2.596,00 €</b>
	<b>2.107,00 €</b>	<b>489,00 €</b>	
	FXKQ32MA	BYK45F	<b>2.610,00 €</b>
	<b>2.121,00 €</b>	<b>489,00 €</b>	
	FXKQ40MA	BYK45F	<b>2.645,00 €</b>
	<b>2.156,00 €</b>	<b>489,00 €</b>	
	FXKQ63MA	BYK71F	<b>2.929,00 €</b>
	<b>2.440,00 €</b>	<b>489,00 €</b>	
UNIDADES HORIZONTALES DE TECHO	FXHQ32A		<b>2.219,00 €</b>
	FXHQ63A		<b>2.711,00 €</b>
	FXHQ100A		<b>3.305,00 €</b>

Nota: para más información sobre opcionales de control ver página 396.





[ HXY-A8 ]

## Características

- 1) Calefacción/refrigeración de espacios de alta eficiencia.
- 2) Se puede utilizar en una amplia variedad de aplicaciones como calefacción por suelo radiante, unidades de tratamiento de aire, radiadores de baja temperatura...
- 3) Rango de temperatura del agua de salida de 5 a 45°C; sin resistencia eléctrica.
- 4) Rango de funcionamiento amplio para producción de agua caliente, con temperaturas exteriores de entre -20 a +15°C.
- 5) Ahorra tiempo en el diseño e instalación del sistema, puesto que todos los componentes están totalmente integrados con control directo sobre la temperatura del agua de salida.
- 6) Ahorra espacio gracias al diseño de montaje en pared.
- 7) No es necesaria una conexión de gas ni un depósito de gasoil.



UNIDAD INTERIOR (HIDROBOX)		HXY080A8	HXY125A8
Capacidad refrigeración	kW	8,00	12,50
Capacidad calefacción	kW	9,00	14,00
Refrigerante		R-410A	R-410A
Dimensiones	Alto	mm 890	890
	Ancho	mm 480	480
	Fondo	mm 344	344
Peso	kg	44,0	44,0
Alimentación eléctrica		1 / 220V	1 / 220V

HIDROBOX	UNIDADES	TOTAL
	HXY080A8	<b>2.945,00 €</b>
	HXY125A8	<b>3.633,00 €</b>

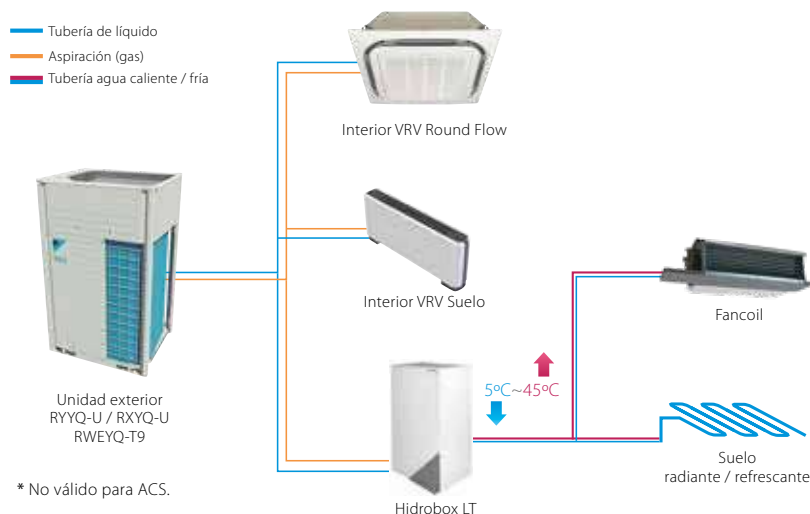

Rango de funcionamiento de temperatura ambiente exterior

Rango de funcionamiento de temperatura de salida de agua

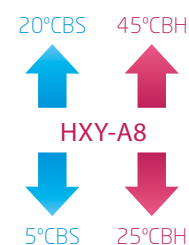
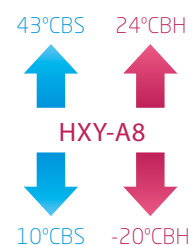

**VRV IV+**

Unidades interiores para producción de agua caliente a baja y alta temperatura con recuperación de calor (Recuperación de Calor)

**R-410A**



[ HXHD125-200A8 ]

**¿Cómo funciona?. 2 etapas frigoríficas**

1. Unidad exterior evaporadora: intercambio de energía del aire - al circuito refrigerante R-410A
2. Intercambiador de placas intermedio: transferencia de energía R410A - R134a
3. Unidad interior condensadora: intercambio de energía R134a - agua, permitiendo temperaturas de hasta 80°C

**Hasta 80°C solo con refrigerante**

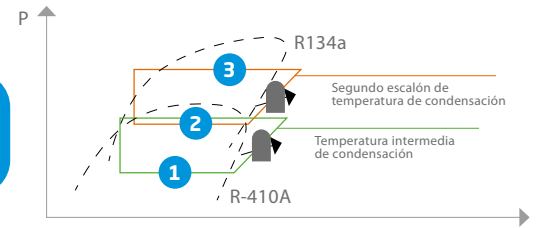

UNIDAD INTERIOR (HIDROBOX)		HXHD125A8	HXHD200A8
Potencia calefacción	kW	14,00	22,4
Refrigerante		R-134a / R-410A	R-134a / R-410A
Dimensiones	Alto	mm 705	mm 705
	Ancho	mm 600	mm 600
	Fondo	mm 695	mm 695
Peso	kg	92,0	147,0
Presión sonora nivel	nivel (2)	dB(A) 43	dB(A) 46
	nivel (3)	dB(A) 38	dB(A) 45
Alimentación eléctrica		I / 220V	III / 380V

PRECIO	Unidad interior	HXHD125A8	HXHD200A8
	<b>TOTAL</b>		<b>5.227,00 €</b>

PRODUCCIÓN DE ACS Y CALEFACCIÓN: MÁXIMO AHORRO MEDIANTE LA RECUPERACIÓN DE CALOR

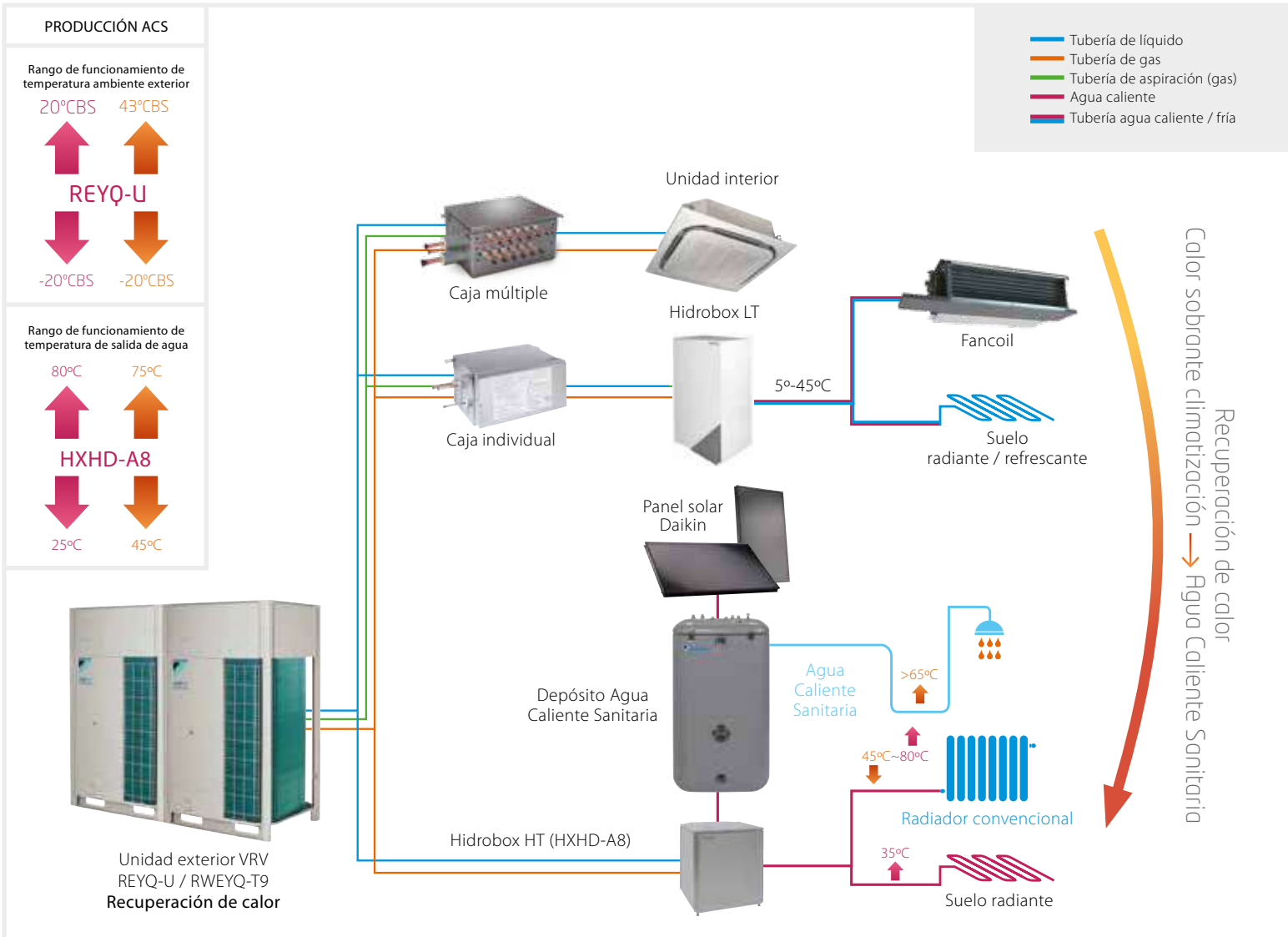
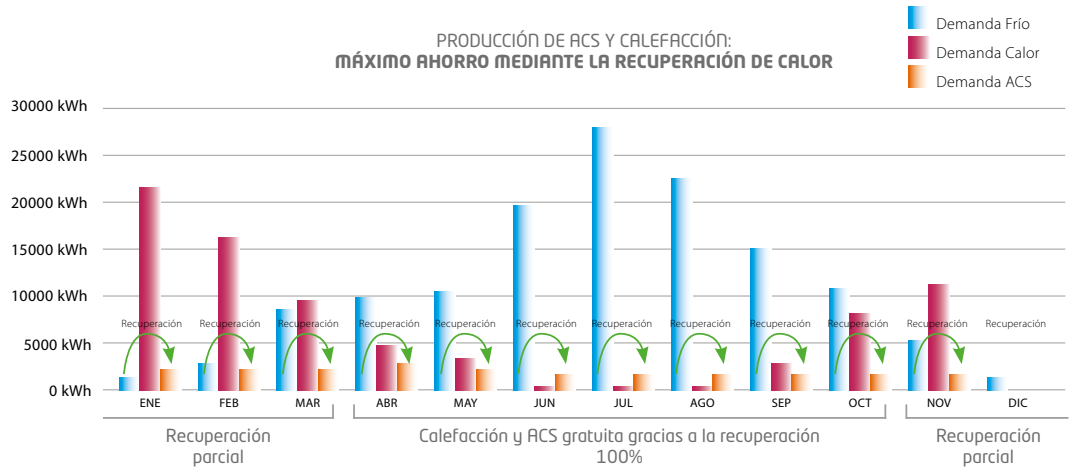

Nota: para producción de ACS con depósito externo es necesario la instalación de una sonda (5002145).



Unidades exteriores / Industrial



[ Módulo intercambiador de calor RDXYQ5-8T ]



[ Módulo de compresión RKXYQ5-8T ]



Consulta nuestras soluciones de mantenimiento y monitorización en la página 421

CONJUNTO VRV INDOOR			SB.RKXYQ5T8	SB.RKXYQ8T
Capacidad		CV	5	8
Capacidad de refrigeración	EFI / 100% / 130%	kW	14 / 14 / 14,8	21,4 / 22,5 / 23,7
Capacidad de calefacción			14 / 16 / 16,1	21,4 / 25 / 26,7
EER/COP	EFI		3,2 / 3,68	2,8 / 3,6
Número máximo de unidades interiores conectables			10	17
Índice de conexión interior	Mín. / Nom. / Máx.		62,5 / 125 / 162,5	100 / 200 / 260
Refrigerante R-410A	kg / TCO <sub>2</sub> eq / PCA		2,0 / 4,20 / 2.087,5	4,0 / 8,35 / 2.087,5

MÓDULO INTERCAMBIADOR DE CALOR			RDXYQ5T8	RDXYQ8T
Dimensiones	Altura x Anchura x Profundidad	mm	397 x 1.456 x 1.044	397 x 1.456 x 1.044
Peso		kg	97	103
Tamaño boca de retorno		mm	1.200 x 300	1.200 x 300
Tamaño de impulsión		mm	1.200 x 300	1.200 x 300
ESP	Mín. / Nom. / Máx.	Pa	30 / 60 / 150	30 / 60 / 150
Caudal de aire		m <sup>3</sup> /min	55	100
Nivel de presión sonora		dBA	47	54
Tubo de descarga	D.E.	mm	32	32
Alimentación eléctrica	Fase / Frecuencia / Tensión		1~ / 50 Hz / 220-240 V	1~ / 50 Hz / 220-240 V

MÓDULO DEL COMPRESOR			RKXYQ5T8	RKXYQ8T
Dimensiones	Altura x Anchura x Profundidad	mm	701 x 600 x 550	701 x 760 x 554
Peso		kg	77	105
Carga de refrigerante		kg	2,0	4,0
Nivel de presión sonora		dBA	47	48
Alimentación eléctrica	Fase / Frecuencia / Tensión		3~/50 Hz/380-415 V	3~/50 Hz/380-415 V

CONEXIONES DE TUBERÍA				SB.RKXYQ5T8	SB.RKXYQ8T
Conexiones de tubería entre el módulo del compresor (CM) y el módulo intercambiador de calor (HM)	Líquido	D.E.	mm	12,7 (1/2")	12,7 (1/2")
	Gas	D.E.	mm	19,1 (3/4")	22,2 (7/8")
	Longitud máxima		m	30	30
	Diferencia de altura máx. CM por debajo del HM		m	10	10
	Diferencia de altura máx. CM por encima del HM		m	10	10
Conexiones de tubería entre el módulo del compresor (CM) y las unidades interiores (IU)	Líquido	D.E.	mm	9,52 (3/8")	9,52 (3/8")
	Gas	D.E.	mm	15,9 (5/8")	19,1 (3/4")
	Longitud de tubería total máx (incl. tubería al HM)		m	140	300
	Longitud máx. a la última IU		m	70 (90 equivalente)	70 (90 equivalente)
	Diferencia de altura máx. CM por debajo de las IU		m	30	30
	Diferencia de altura máx. CM por encima de las IU		m	30	30
	Diferencia de altura máx - IU - IU		m	15	15

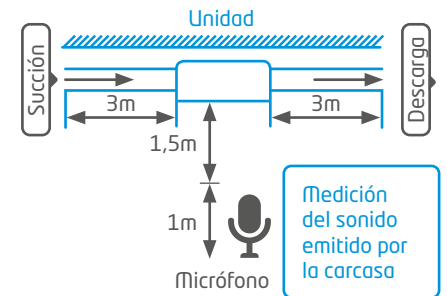
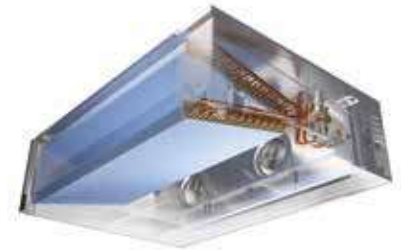

Notas

1. Condiciones de campo libre.
2. Condiciones de funcionamiento nominal.
3. dBA= Nivel de presión sonora ponderado A (escala de A de acuerdo en IEC).
4. Presión acústica de referencia 0 dB = 20 µPa.
5. Para más información, remitirse al catálogo técnico.



NOTA

Las capacidades de refrigeración se basan en: temperatura interior: 27° CBS, 19° CBH temperatura exterior: 35° CBS; tubería refrigerante equivalente: 7,5m; diferencia de nivel: 0m.

Las capacidades de calefacción se basan en: temperatura interior: 20° CBS; temperatura exterior: 7° CB S, 6° CBH; tubería refrigerante equivalente: 7,5m; diferencia de nivel: 0m.

La medición del nivel sonoro se realiza en una cámara semi-anechoica.

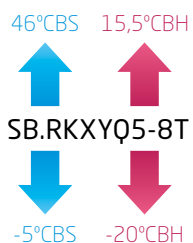

## Características VRV IV Indoor

- 1) Configuración en 2 módulos:** permite mayor flexibilidad en la instalación, ajustándose a las características arquitectónicas. Reducción de pesos.
- 2) Intercambiador de calor en forma de V y ventiladores Inverter:** altos valores de eficiencia gracias a la gran superficie de intercambio
- 3) Mantenimiento sencillo:** buena accesibilidad de los componentes. Además, las reducidas dimensiones maximizan el uso del espacio.

- 4) ESP ajustable desde 30 hasta 150Pa:** adaptabilidad a un rango amplio de configuraciones de conductos gracias al ventilador Inverter.
- 5) Amplio rango de unidades interiores compatibles (VRV, Cortinas de aire y climatizadores de expansión directa):** hasta 17 unidades interiores conectables con simultaneidades del 130%.

## Configuración del sistema

- 1) Intercambiador de calor remoto RDXYQ-TV1B:** intercambiador de calor compacto con ventiladores centrífugos. Presión disponible desde 30 hasta 150Pa. Altura 397 mm.
- 2) Módulo de compresión RKXYQ-T8:** diseño compacto para ubicar en almacén, cuarto técnico o back office. Con una presión sonora de 47dBA.
- 3) Unidades interiores:** compatible con todas las unidades interiores de VRV, cortinas de aire y climatizadores de expansión directa.

## Características intercambiador de calor

Atendiendo a razones de espacio y flexibilidad, con una altura de tan solo 397 mm, el intercambiador de calor en forma de V se ajusta perfectamente a las dimensiones de un falso techo estándar.

- 1) Máxima superficie de condensación:** aumenta la eficiencia energética.
- 2) Altos valores de ESP (presión disponible para instalación de conducto):** Incorpora la tecnología Inverter que modula la frecuencia del ventilador para variar la presión disponible (30-150 Pa).
- 3) Ventiladores Plug Fan** con aspas convexas que reducen las pérdidas por fricción.
- 4) Caudal nominal reducido** para cumplir con la legislación vigente.
- 5) Sistema VRT:** Ajuste continuo de la temperatura de evaporación de acuerdo con la capacidad requerida y las condiciones climáticas exteriores.

## Características módulo de compresión

En cuanto al módulo de compresión, sus reducidas dimensiones permiten su instalación en cualquier cuarto técnico, almacén, archivo... En su interior se encuentra el compresor Scroll, separador de aceite, válvula de 4 vías, sensores de alta y baja presión, etc. Además, el cuadro de conexiones es abatible, posibilitando un acceso rápido y sencillo para un correcto mantenimiento.

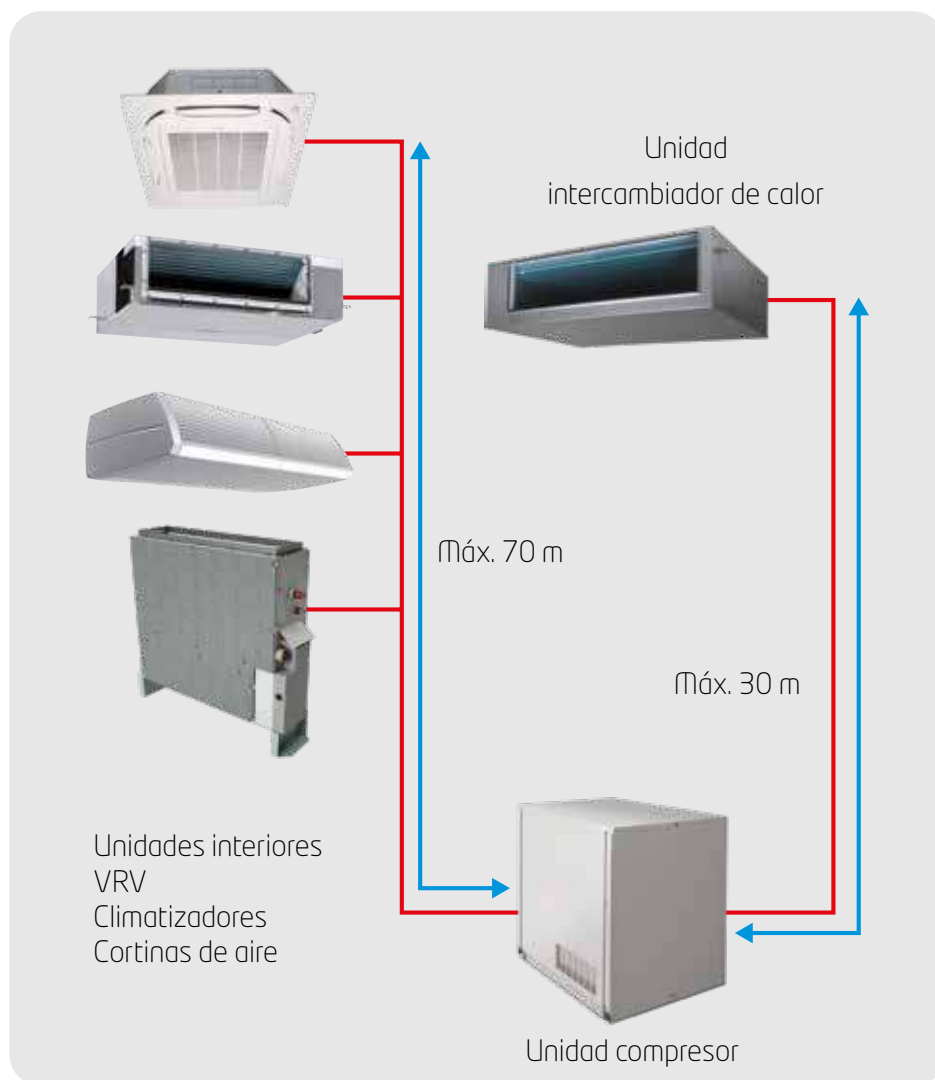

	INTERCAMBIADOR DE CALOR	MÓDULO COMPRESOR	TOTAL
SB.RKXYQ5T8	RDXYQ5T8	RKXYQ5T8	11.319,00 €
	4.799,00 €	6.520,00 €	
SB.RKXYQ8T	RDXYQ8T	RKXYQ8T	15.037,00 €
	6.329,00 €	8.708,00 €	

UNIDADES EXTERIORES MINI-VRV IV				RXYSQ4TV9	RXYSQ5TV9	RXYSQ6TV9	RXYSQ8TY1	RXYSQ10TY1	RXYSQ12TY1
Capacidad nominal	Refrigeración	Nominal	kW	12,1	14,0	15,5	22,4	28,0	33,5
	Calefacción			12,1	14,0	15,5	22,4	28,0	33,5
Consumo	Refrigeración	Nominal	kW	3,03	3,73	4,56	6,12	8,24	10,2
	Calefacción			2,68	3,27	3,97	5,20	6,60	8,19
SEER	Refrigeración			7,0	6,8	7,0	6,3	6,3	6,5
SCOP	Calefacción			4,4	4,6	4,9	4,2	4,1	4,3
ηs,c (%)	Refrigeración			278,9	270,1	278,0	247,3	247,4	256,5
ηs,h (%)	Calefacción			171,6	182,9	192,8	165,8	162,4	169,6
Nº máx. de unid. interiores conectables			nº	8	10	12	17	21	26
Índice de capacidad mín./máx. de unid. interiores conectables				50 / 130	62,5 / 162,5	70 / 182	100 / 260	125 / 325	150 / 390
Alimentación eléctrica			V	I / 220V	I / 220V	I / 220V	III / 380V - 415V	III / 380V - 415V	III / 380V - 415V
Conexiones	Líquido		mm	ø 9,5 (3/8")	ø 9,5 (3/8")	ø 9,5 (3/8")	ø 9,5 (3/8")	ø 9,5 (3/8")	ø 12,7 (1/2")
	Gas		mm	ø 15,9 (5/8")	ø 15,9 (5/8")	ø 19,1 (3/4")	ø 19,1 (3/4")	ø 22,2 (7/8")	ø 25,4 (1")
Refrigerante R-410A	kg / TCO <sub>2</sub> eq / PCA			3,6 / 7,5 / 2.087,5	3,6 / 7,5 / 2.087,5	3,6 / 7,5 / 2.087,5	5,5 / 9,4 / 2.087,5	7 / 14,6 / 2.087,5	8 / 16,7 / 2.087,5
Nº hilos de interconexión				2 + T	2 + T	2 + T	3 + T	3 + T	3 + T
Caudal de aire	Refrigeración	Nominal	m <sup>3</sup> /min	106	106	106	140	182	182
Compresor	Tipo				SWING	SWING	SWING	SCROLL	SCROLL
	Cantidad				1	1	1	1	1
	Etapas de capacidad				31	31	31	31	31
Dimensiones	Alto		mm	1.345	1.345	1.345	1.430	1.615	1.615
	Ancho		mm	900	900	900	940	940	940
	Fondo		mm	320	320	320	320	460	460
Peso				kg	104	104	144	175	180
Presión sonora	Refrigeración	(A)	dBA	50	51	51	55	55	57
<b>PRECIO</b>				<b>7.623,00 €</b>	<b>7.984,00 €</b>	<b>9.221,00 €</b>	<b>12.165,00 €</b>	<b>13.654,00 €</b>	<b>16.018,00 €</b>

Nota: disponible versión trifásica (III / 380V) RXYSQ4TY9, RXYSQ5TY9 y RXYSQ6TY9 sin incremento de precio. Consultar disponibilidad.

	RXYSQ4TV9	RXYSQ5TV9	RXYSQ6TV9	RXYSQ8TY1	RXYSQ10TY1	RXYSQ12TY1
Longitud total (m)	300	300	300	300	300	300
Longitud máxima exterior-interior (L) (real/equivalente)	120 (150)	120 (150)	120 (150)	100 (130)	120 (150)	120 (150)
Diferencia de nivel máxima (H)	50*	50*	50*	50*	50*	50*
Diferencia de nivel máxima entre interiores (h)	15	15	15	15	15	15

\* Si la unidad exterior se encuentra en una posición inferior a las unidades interiores, la diferencia de nivel máxima es 40m.

**DERIVACIÓN / COLECTOR REFNET**

	Precio
KHRQ22M20T (derivación)	<b>179,00 €</b>
KHRQ22M29H	<b>353,00 €</b>

Cómo calcular la cantidad adicional de refrigerante que se debe añadir:  
Cantidad adicional de refrigerante que se debe añadir R (kg). El valor de R deberá redondearse en unidades de 0,1 kg.

$$R = \left( \text{Longitud total (en metros) del tamaño de la tubería de líquido con } \phi 12,7 \right) \times 0,12 + \left( \text{Longitud total (en metros) del tamaño de la tubería de líquido con } \phi 9,5 \right) \times 0,059 + \left( \text{Longitud total (en metros) del tamaño de la tubería de líquido con } \phi 6,4 \right) \times 0,022$$

Ejemplo de derivación de refrigerante mediante una junta y un colector Refnet

- a: ø 9,5x30m    d: ø 9,5x13m    g: ø 6,4x10m    j: ø 6,4x10m
- b: ø 9,5x10m    e: ø 6,4x10m    h: ø 6,4x20m    k: ø 6,4x9m
- c: ø 9,5x10m    f: ø 6,4x10m    i: ø 9,5x10m

$$R = [73 \times 0,054] + [69 \times 0,022] = 5,46 = 5,5 \text{ kg}$$



[ RXYSQ-TV9/TY1 ]

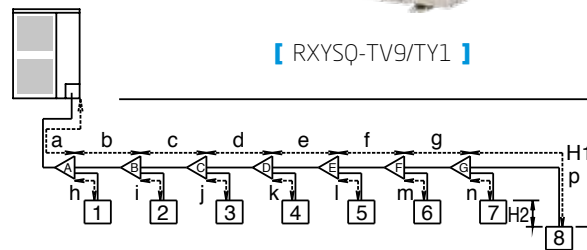

Consulta nuestras soluciones de mantenimiento y monitorización en la página 421

46°CBS    15,5°CBH

**RXYSQ-T**

-5°CBS    -20°CBH

**NOTA**

Las capacidades de refrigeración nominales se basan en: temperatura interior: 27°CBS; 19° CBH temperatura exterior: 35°CBS; tubería refrigerante equivalente: 7,5m; diferencia de nivel: 0m.

Las capacidades de calefacción nominales se basan en: temperatura interior: 20°CBS; temperatura exterior: 7°CB S, 6°CBH; tubería refrigerante equivalente: 7,5m; diferencia de nivel: 0m.

La medición del nivel sonoro se realiza en una cámara semi-anechoica.





[ RXYSQ4-6TV1 ]

UNIDADES EXTERIORES VRV IV COMPACT				RXYSQ4TV1	RXYSQ5TV1	RXYSQ6TV1
Capacidad nominal	Refrigeración	Nominal	kW	12,1	14,0	15,5
	Calefacción			12,1	14,0	15,5
Consumo	Refrigeración	Nominal	kW	3,43	4,26	5,74
	Calefacción			2,82	3,43	4,18
SEER	Refrigeración			8,1	7,7	7,1
SCOP	Calefacción			4,6	4,7	4,7
η <sub>s,c</sub> (%)	Refrigeración			322,8	303,4	281,3
η <sub>s,h</sub> (%)	Calefacción			182,3	185,1	186,0
Nº máx. de unid. interiores conectables			nº	8	10	12
Índice de capacidad mín./máx. de unid. interiores conectables				50 / 130	62,5 / 162,5	70,0 / 182
Alimentación eléctrica			V	1 / 220V	1 / 220V	1 / 220V
Conexiones	Líquido		mm	ø 9,5 (3/8")	ø 9,5 (3/8")	ø 9,5 (3/8")
	Gas		mm	ø 15,9 (5/8")	ø 15,9 (5/8")	ø 19,1 (3/4")
Refrigerante R-410A	kg / TCO <sub>2</sub> eq / PCA			3,7 / 7,7 / 2.087,5	3,7 / 7,7 / 2.087,5	3,7 / 7,7 / 2.087,5
Nº hilos de interconexión				2 + T	2 + T	2 + T
Caudal de aire	Refrigeración	Nominal	m <sup>3</sup> /min	91	91	91
	Tipo			SWING	SWING	SWING
Compresor	Cantidad			1	1	1
	Etapas de capacidad			33	33	33
	Alto		mm	823	823	823
Dimensiones	Ancho		mm	940	940	940
	Fondo		mm	460	460	460
	Peso		kg	89	89	89
Presión sonora	Refrigeración	(A)	dB(A)	51	52	53
<b>PRECIO</b>				<b>7.265,00 €</b>	<b>7.608,00 €</b>	<b>7.974,00 €</b>

	RXYSQ4TV1	RXYSQ5TV1	RXYSQ6TV1
Longitud total (m)	300 m	300 m	300 m
Longitud máxima exterior-interior (L) (real/equivalente)	70 / (90) m	70 / (90) m	70 / (90) m
Diferencia de nivel máxima (H)	30 m	30 m	30 m
Diferencia de nivel máxima entre interiores (h)	15 m	15 m	15 m

### MINI VRV IV-S COMPACT (RXYSQ-T)

Con el propósito de superar los retos de estética y normativa vigente, la nueva serie Compact es la solución ideal debido a su impacto visual mínimo y nivel sonoro reducido. Esta nueva gama dispone de capacidades de 4 CV, 5 CV y 6 CV que son un 15% más ligeras y un 39% más bajas que las equivalentes de la gama Mini VRV IV Standard.

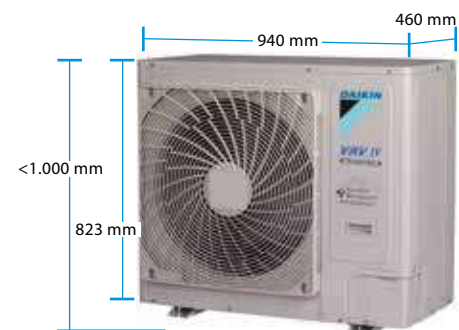

-39% reducción altura  
vs VRV IV-S

46°CBS 15,5°CBH



RXYSQ-TV1

-5°CBS -20°CBH



#### NOTA

Las capacidades de refrigeración nominales se basan en: temperatura interior: 27°CBS, 19° CBH temperatura exterior: 35°CBS; tubería refrigerante equivalente: 7,5m; diferencia de nivel: 0m.

Las capacidades de calefacción nominales se basan en: temperatura interior: 20°CBS; temperatura exterior: 7°CB S, 6°CBH; tubería refrigerante equivalente: 7,5m; diferencia de nivel: 0m.

La medición del nivel sonoro se realiza en una cámara semi-anechoica.



Consulta nuestras soluciones de mantenimiento y monitorización en la página 421



[ RXMLQ8T / RXYLQ10-14T ]



[ RXYLQ16-28T ]



[ Combinaciones hasta 42 CV ]

**COMBINACIONES VRV-IV C\***

UNIDADES EXTERIORES VRV-IV C*			RXMLQ8T	RXYLQ10T	RXYLQ12T	RXYLQ14T	RXYLQ16T	RXYLQ18T	RXYLQ20T	RXYLQ22T
Capacidad nominal	Refrigeración	kW	-	28	33,5	40	45	50,4	56	61,5
	Calefacción		-	31,5	37,5	45	50	56,5	63	69
SEER			-	6,36	6,93	6,83	6,62	6,47	6,36	6,65
SCOP			-	3,68	3,51	3,5	3,52	3,59	3,68	3,58
ηs,c (%)			-	251,4	274,4	270,1	261,8	255,7	251,4	263
ηs,h (%)			-	144,3	137,6	137,1	138	140,5	144,3	140,3
Cantidad máx. de unid. interiores conectables			-	22	26	30	34	39	43	47
Índice de capacidad total de unid. interiores conectables (Mín.-Nom.-Máx.)			-	175/250/325	210/300/390	245/350/455	280/400/520	315/450/585	350/500/650	385/550/715
Alimentación eléctrica			V	III / 380 V - 415 V	III / 380 V - 415 V	III / 380 V - 415 V	III / 380 V - 415 V	III / 380 V - 415 V	III / 380 V - 415 V	III / 380 V - 415 V
Compresor	Tipo		SCROLL	SCROLL	SCROLL	SCROLL	SCROLL	SCROLL	SCROLL	SCROLL
	Cantidad		1	1	1	1	2	2	2	2
Conexiones de tubería	Líquido	mm	ø 9,5 (3/8")	ø 9,5 (3/8")	ø 12,7 (1/2")	ø 12,7 (1/2")	ø 12,7 (1/2")	ø 15,9 (5/8")	ø 15,9 (5/8")	ø 15,9 (5/8")
	Gas	mm	ø 19,1 (3/4")	ø 22,2 (7/8")	ø 28,6 (1 1/8")	ø 28,6 (1 1/8")	ø 28,6 (1 1/8")	ø 28,6 (1 1/8")	ø 28,6 (1 1/8")	ø 28,6 (1 1/8")
Refrigerante R-410A	kg / TCO <sub>2</sub> eq / PCA		11,8 / 24,6 / 2.087,5	11,8 / 24,6 / 2.087,6	11,8 / 24,6 / 2.087,7	11,8 / 24,6 / 2.087,8	-	-	-	-
Caudal de aire	Refrig./Calef.	m <sup>3</sup> /min	171	171	226	226	342	342	342	397
	Alto	mm	1.685	1.685	1.685	1.685	1.685	1.685	1.685	1.685
Dimensiones	Ancho	mm	1240	1240	1240	1240	2.500	2.500	2.500	2.500
	Fondo	mm	765	765	765	765	765	765	765	765
Peso de la máquina	kg		302	302	302	302	604	604	604	604
Presión sonora	dB(A)		55	56	59	59	64	65	66	-
Nº de unidades exteriores	Módulos		1	1	1	1	2	2	2	2
Combinaciones			-	-	-	-	8 + 8	10 + 8	10 + 10	10 + 12

<b>PRECIO</b>	<b>15.140,00 €</b>	<b>16.798,00 €</b>	<b>19.559,00 €</b>	<b>23.196,00 €</b>
---------------	--------------------	--------------------	--------------------	--------------------

UNIDADES EXTERIORES VRV-IV C*			RXYLQ24T	RXYLQ26T	RXYLQ28T	RXYLQ30T	RXYLQ32T	RXYLQ34T	RXYLQ36T	RXYLQ38T
Capacidad nominal	Refrigeración	kW	67,4	73,5	78,5	83,5	90	95	101	106
	Calefacción		75	82,5	87,5	93,5	100	106	113	120
SEER			6,93	6,84	6,83	6,55	6,55	6,74	6,93	6,86
SCOP			3,51	3,5	3,5	3,61	3,61	3,56	3,51	3,5
ηs,c (%)			274,4	270,8	270,1	251,4	259,1	266,8	274,4	271,6
ηs,h (%)			137,6	137,1	137,1	144,3	141,6	139,2	137,6	137,1
Cantidad máx. de unid. interiores conectables			52	56	60	64	64	64	64	64
Índice de capacidad total de unid. interiores conectables (Mín.-Nom.-Máx.)			420/600/780	455/650/845	490/700/910	525/750/975	560/800/1.040	595/850/1.105	630/900/1.170	665/950/1.235
Alimentación eléctrica			V	III / 380 V - 415 V	III / 380 V - 415 V	III / 380 V - 415 V	III / 380 V - 415 V	III / 380 V - 415 V	III / 380 V - 415 V	III / 380 V - 415 V
Compresor	Tipo		SCROLL	SCROLL	SCROLL	SCROLL	SCROLL	SCROLL	SCROLL	SCROLL
	Cantidad		2	2	2	3	3	3	3	3
Conexiones de tubería	Líquido	mm	ø 15,9 (5/8")	ø 19,1 (3/4")	ø 19,1 (3/4")	ø 19,1 (3/4")	ø 19,1 (3/4")	ø 19,1 (3/4")	ø 19,1 (3/4")	ø 19,1 (3/4")
	Gas	mm	ø 34,9 (1 3/8")	ø 34,9 (1 3/8")	ø 34,9 (1 3/8")	ø 34,9 (1 3/8")	ø 34,9 (1 3/8")	ø 34,9 (1 3/8")	ø 41,3 (1 5/8")	ø 41,3 (1 5/8")
Refrigerante R-410A	kg / TCO <sub>2</sub> eq / PCA		-	-	-	-	-	-	-	-
Caudal de aire	Refrig./Calef.	m <sup>3</sup> /min	452	452	452	513	568	623	678	678
	Alto	mm	1.685	1.685	1.685	1.685	1.685	1.685	1.685	1.685
Dimensiones	Ancho	mm	2.500	2.500	2.500	3.760	3.760	3.760	3.760	3.760
	Fondo	mm	765	765	765	765	765	765	765	765
Peso de la máquina	kg		604	604	604	906	906	906	906	906
Nº de unidades exteriores	Módulos		2	2	2	3	3	3	3	3
Combinaciones			12 + 12	12 + 14	14 + 14	10 + 10 + 10	10 + 10 + 12	10 + 12 + 12	12 + 12 + 12	12 + 12 + 14

RXYLQ-T BOMBA DE CALOR	COMBINACIÓN DE DOS MÓDULOS DE VRV IV C*	COMBINACIÓN DE TRES MÓDULOS DE VRV IV C*
<b>Accesorios de unidades exteriores R-410A</b>	<b>de 16 a 28 CV</b>	<b>de 30 a 42 CV</b>
Selector frío/calor	KRC19-26 + BRP2A81 (PCB)	KRC19-26 + BRP2A81 (PCB)
Caja de fijación	KJB111A	KJB111A
Kit de tuberías de conexión múltiple de unidades exteriores	BHFQ22P1007	BHFQ22P1517

Nota: capacidades nominales: refrigeración (temp. interior 27°CBS, temp. exterior 35°CBS). Calefacción (temp. interior 20°CBS, temp. exterior 7°CBS).



UNIDADES EXTERIORES VRV-IV C*			RXYLQ40T	RXYLQ42T
Capacidad nominal	Refrigeración	kW	112	118
	Calefacción		125	132
SEER			6,83	6,83
SCOP			3,5	3,5
ηs,c (%)			270,3	270,1
ηs,h (%)			137,1	137,1
Cantidad máx. de unid. interiores conectables			64	64
Índice de capacidad total de unid. interiores conectables (Min.-Nom.-Máx.)			700/1.000/1.300	735/1.050/1.365
Alimentación eléctrica		V	III / 380V - 415V	III / 380V - 415V
Compresor	Tipo		SCROLL	SCROLL
	Cantidad		3	3
Conexiones de tubería	Líquido	mm	∅ 19,1 (3/4")	∅ 19,1 (3/4")
	Gas	mm	∅ 41,3 (1 5/8")	∅ 41,3 (1 5/8")
Refrigerante R-410A		kg / TCO <sub>2</sub> eq / PCA	-	-
Caudal de aire	Refrig./Calef.	m <sup>3</sup> /min	678	678
	Alto	mm	1.685	1.685
Dimensiones	Ancho	mm	3.760	3.760
	Fondo	mm	765	765
		mm	765	765
Peso de la máquina		kg	906	906
Nº de unidades exteriores		Módulos	3	3
Combinaciones			12 + 14 + 14	14 + 14 + 14



Doméstico



Sky Air / VRV



Cortinas de aire



Intelligent Manager II



Climatizadores



Producción agua caliente para calefacción

## Características

- Desarrollado específicamente para el funcionamiento de calefacción en condiciones ambientales bajas.
- Capacidad de calentamiento estable hasta -15°C, gracias a la tecnología de inyección de vapor.
- Rango de operación ampliado hasta -25°C en calefacción.
- Alta fiabilidad en condiciones severas, gracias al circuito de derivación de gas caliente en el intercambiador de calor.
- Menor tiempo de descongelamiento y calentamiento, en comparación con la bomba de calor VRV estándar.
- Amplia gama de unidades interiores: posibilidad de combinar VRV con unidades interiores de diseño.
- Incorpora estándares y tecnologías VRV: Temperatura Variable de Refrigerante (VRT), configurador de VRV, pantalla de 7 segmentos y compresores Inverter, intercambiador de calor de 4 lados, PCB enfriado por refrigerante, etc.

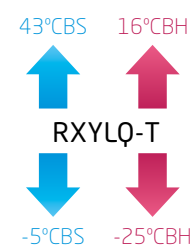

Consulta nuestras soluciones de mantenimiento y monitorización en la página 421

## PRECIOS COMBINACIONES

<b>RXYLQ16T</b>	RXMLQ8T + RXMLQ8T + B1 = 15.140,00 € + 15.140,00 € + 376,00 €	<b>30.656,00 €</b>
<b>RXYLQ18T</b>	RXYLQ10T + RXMLQ8T + B1 = 16.798,00 € + 15.140,00 € + 376,00 €	<b>32.314,00 €</b>
<b>RXYLQ20T</b>	RXYLQ10T + RXYLQ10T + B1 = 16.798,00 € + 16.798,00 € + 376,00 €	<b>33.972,00 €</b>
<b>RXYLQ22T</b>	RXYLQ10T + RXYLQ12T + B1 = 16.798,00 € + 19.559,00 € + 376,00 €	<b>36.733,00 €</b>
<b>RXYLQ24T</b>	RXYLQ12T + RXYLQ12T + B1 = 19.559,00 € + 19.559,00 € + 376,00 €	<b>39.494,00 €</b>
<b>RXYLQ26T</b>	RXYLQ12T + RXYLQ14T + B1 = 19.559,00 € + 23.196,00 € + 376,00 €	<b>43.131,00 €</b>
<b>RXYLQ28T</b>	RXYLQ14T + RXYLQ14T + B1 = 23.196,00 € + 23.196,00 € + 376,00 €	<b>46.768,00 €</b>
<b>RXYLQ30T</b>	RXYLQ10T + RXYLQ10T + RXYLQ10T + B2 = 16.798,00 € + 16.798,00 € + 16.798,00 € + 747,00 €	<b>51.141,00 €</b>
<b>RXYLQ32T</b>	RXYLQ10T + RXYLQ10T + RXYLQ12T + B2 = 16.798,00 € + 16.798,00 € + 19.559,00 € + 747,00 €	<b>53.902,00 €</b>
<b>RXYLQ34T</b>	RXYLQ10T + RXYLQ12T + RXYLQ12T + B2 = 16.798,00 € + 19.559,00 € + 19.559,00 € + 747,00 €	<b>56.663,00 €</b>
<b>RXYLQ36T</b>	RXYLQ12T + RXYLQ12T + RXYLQ12T + B2 = 19.559,00 € + 19.559,00 € + 19.559,00 € + 747,00 €	<b>59.424,00 €</b>
<b>RXYLQ38T</b>	RXYLQ12T + RXYLQ12T + RXYLQ14T + B2 = 19.559,00 € + 19.559,00 € + 23.196,00 € + 747,00 €	<b>63.061,00 €</b>
<b>RXYLQ40T</b>	RXYLQ12T + RXYLQ14T + RXYLQ14T + B2 = 19.559,00 € + 23.196,00 € + 23.196,00 € + 747,00 €	<b>66.698,00 €</b>
<b>RXYLQ42T</b>	RXYLQ14T + RXYLQ14T + RXYLQ14T + B2 = 23.196,00 € + 23.196,00 € + 23.196,00 € + 747,00 €	<b>70.335,00 €</b>

B1=Refnet BHFQ22P1007=376,00 €; B2=Refnet BHFQ22P1517= 747,00 €.



Unidades exteriores / Calefacción continua / Industrial



[ RYYQ8-12U ]



[ RYYQ14-20U ]



[ Combinaciones hasta 54 CV ]

**COMBINACIONES VRV-IV**

UNIDADES EXTERIORES VRV-IV CON CALEFACCIÓN CONTINUA			RYYQ8U	RYYQ10U	RYYQ12U	RYYQ14U	RYYQ16U	RYYQ18U	RYYQ20U	RYYQ22U
Capacidad nominal	Refrigeración	kW	22,4	28	33,5	40	45	50	56	61,5
	Calefacción		25	31,5	37,5	45	50	56	63	69
SEER			7,6	6,8	6,3	6,3	6	6	5,9	6,9
SCOP			4,3	4,3	4,1	4	4	4,2	4	4,4
η <sub>s,c</sub> (%)			302,4	267,6	247,8	250,7	236,5	238,3	233,7	274,5
η <sub>s,h</sub> (%)			167,9	168,2	161,4	155,6	157,8	163,1	156,6	171,2
Cantidad máx. de unid. interiores conectables			17	22	26	30	34	39	43	47
Índice de capacidad total de unid. interiores conectables (Mín.-Nom.-Máx.)			100/200/260	125/250/325	150/300/390	175/350/455	200/400/520	225/450/585	250/500/650	275/550/715
Alimentación eléctrica			V	III/380V-415V	III/380V-415V	III/380V-415V	III/380V-415V	III/380V-415V	III/380V-415V	III/380V-415V
Compresor	Tipo		SCROLL	SCROLL	SCROLL	SCROLL	SCROLL	SCROLL	SCROLL	SCROLL
	Cantidad		1	1	1	2	2	2	2	2
Conexiones de tubería	Líquido	mm	ø 9,5 (3/8")	ø 9,5 (3/8")	ø 12,7 (1/2")	ø 12,7 (1/2")	ø 12,7 (1/2")	ø 15,9 (5/8")	ø 15,9 (5/8")	ø 15,9 (5/8")
	Gas	mm	ø 19,1 (3/4")	ø 22,2 (7/8")	ø 28,6 (1 1/8")	ø 28,6 (1 1/8")	ø 28,6 (1 1/8")	ø 28,6 (1 1/8")	ø 28,6 (1 1/8")	ø 28,6 (1 1/8")
Refrigerante R-410A	kg / TCO <sub>2</sub> eq / PCA		5,9 / 12,3 / 2.087,5	6 / 12,5 / 2.087,5	6,3 / 13,2 / 2.087,5	10,3 / 21,5 / 2.087,5	10,4 / 21,7 / 2.087,5	11,7 / 24,4 / 2.087,5	11,8 / 24,6 / 2.087,5	-
Caudal de aire	Refrig./Calef.	m <sup>3</sup> /min	162	175	185	223	260	251	261	360
	Alto	mm	1.685	1.685	1.685	1.685	1.685	1.685	1.685	1.685
Dimensiones	Ancho <sup>(2)</sup>	mm	930	930	930	1.240	1.240	1.240	1.240	1.880
	Fondo	mm	765	765	765	765	765	765	765	765
Peso de la máquina		kg	252	252	252	319	319	378	378	396
Presión sonora		dB(A)	57	57	61	60	63	62	65	-
Nº de unidades exteriores		Módulos	1	1	1	1	1	1	1	2
Combinaciones		RYMQ-U	-	-	-	-	-	-	-	10 + 12

**PRECIO**

<b>14.668,00 €</b>	<b>16.306,00 €</b>	<b>19.296,00 €</b>	<b>22.870,00 €</b>	<b>26.219,00 €</b>	<b>29.813,00 €</b>	<b>32.710,00 €</b>
--------------------	--------------------	--------------------	--------------------	--------------------	--------------------	--------------------

UNIDADES EXTERIORES VRV-IV CON CALEFACCIÓN CONTINUA			RYYQ24U	RYYQ26U	RYYQ28U	RYYQ30U	RYYQ32U	RYYQ34U	RYYQ36U	RYYQ38U
Capacidad nominal <sup>(1)</sup>	Refrigeración	kW	67,4	73,5	78,5	83,5	90	95	101	106
	Calefacción		75	82,5	87,5	93,5	100	106	113	120
SEER			6,8	6,7	6,5	6,5	6,4	6,4	6,3	6,9
SCOP			4,3	4,2	4,2	4,3	4,2	4,2	4,1	4,3
η <sub>s,c</sub> (%)			269,9	264,2	257,8	256,8	251,7	253,3	250,8	272,4
η <sub>s,h</sub> (%)			167	164,6	166	169,8	163,1	166,2	162,4	167,5
Cantidad máx. de unid. interiores conectables			52	56	60	64	64	64	64	64
Índice de capacidad total de unid. interiores conectables (Mín.-Nom.-Máx.) <sup>(1)</sup>			300/600/780	325/650/845	350/700/910	375/750/975	400/800/1.040	425/850/1.105	450/900/1.170	475/950/1.235
Alimentación eléctrica			V	III/380V-415V	III/380V-415V	III/380V-415V	III/380V-415V	III/380V-415V	III/380V-415V	III/380V-415V
Compresor	Tipo		SCROLL	SCROLL	SCROLL	SCROLL	SCROLL	SCROLL	SCROLL	SCROLL
	Cantidad		3	3	3	3	4	4	4	4
Conexiones de tubería	Líquido	mm	ø 15,9 (5/8")	ø 19,1 (3/4")	ø 19,1 (3/4")	ø 19,1 (3/4")	ø 19,1 (3/4")	ø 19,1 (3/4")	ø 19,1 (3/4")	ø 19,1 (3/4")
	Gas	mm	ø 34,9 (1 3/8")	ø 34,9 (1 3/8")	ø 34,9 (1 3/8")	ø 34,9 (1 3/8")	ø 34,9 (1 3/8")	ø 34,9 (1 3/8")	ø 41,3 (1 5/8")	ø 41,3 (1 5/8")
Caudal de aire	Refrig./Calef.	m <sup>3</sup> /min	422	408	445	436	520	511	521	598
	Alto	mm	1.685	1.685	1.685	1.685	1.685	1.685	1.685	1.685
Dimensiones	Ancho <sup>(2)</sup>	mm	2.190	2.190	2.190	2.190	2.500	2.500	2.500	3.140
	Fondo	mm	765	765	765	765	765	765	765	765
Peso de la máquina		kg	571	571	571	630	630	630	630	882
Nº de unidades exteriores		Módulos	2	2	2	2	2	2	2	3
Combinaciones		RMUQ-U	8 + 16	12 + 14	12 + 16	12 + 18	16 + 16	16 + 18	16 + 20	8+10+20

**RYYQ-U BOMBA DE CALOR**

Accesorios de unidades exteriores R-410A	COMBINACIÓN DE DOS MÓDULOS DE VRV IV <sup>+</sup>	COMBINACIÓN DE TRES MÓDULOS DE VRV IV <sup>+</sup>
Selector frío/calor	de 22 a 36 CV KRC19-26 + BRP2A81 (PCB)	de 38 a 54 CV KRC19-26 + BRP2A81 (PCB)
Caja de fijación	KJB111A	KJB111A
Kit de tuberías de conexión múltiple de unidades exteriores	BHFQ22P1007	BHFQ22P1517

NOTA

(1) Bajo ciertas condiciones, el sistema admite combinaciones con un índice de capacidad de unidades interiores por encima del 130% de la capacidad nominal de la unidad exterior. Contacte con nuestro Departamento de Ingeniería para más información.

Nota: capacidades nominales : refrigeración (temp. interior 27°CBS, temp. exterior 35°CBS). Calefacción (temp. interior 20°CBS, temp. exterior 7°CBS).

## COMBINACIONES VRV-IV

UNIDADES EXTERIORES VRV-IV CON CALEFACCIÓN CONTINUA			RYYQ40U	RYYQ42U	RYYQ44U	RYYQ46U	RYYQ48U	RYYQ50U	RYYQ52U	RYYQ54U
Capacidad nominal (1)	Refrigeración	kW	112	118	124	130	135	140	145	150
	Calefacción		125	132	138	145	150	156	162	168
SEER			6,7	6,6	6,5	6,4	6,4	6,4	6,4	6,4
SCOP			4,3	4,2	4,2	4,1	4,1	4,2	4,3	4,3
ηs,c (%)			263,5	261,2	255,9	254,9	251,7	252,8	253,7	254,1
ηs,h (%)			170	165,5	164,5	162	162,8	165,2	167,2	169,4
Cantidad máx. de unid. interiores conectables			64	64	64	64	64	64	64	64
Índice de capacidad total de unid. interiores conectables (Min.-Nom.-Máx.)			500/1.000/1.300	525/1.050/1.365	550/1.100/1.430	575/1.150/1.495	600/1.200/1.560	625/1.250/1.625	650/1.300/1.690	675/1.350/1.755
Alimentación eléctrica			V	III/380V-415V	III/380V-415V	III/380V-415V	III/380V-415V	III/380V-415V	III/380V-415V	III/380V-415V
Compresor	Tipo		SCROLL	SCROLL	SCROLL	SCROLL	SCROLL	SCROLL	SCROLL	SCROLL
	Cantidad		4	5	5	6	6	6	6	6
Conexiones de tubería	Líquido	mm	ø 19,1 (3/4")	ø 19,1 (3/4")	ø 19,1 (3/4")	ø 19,1 (3/4")	ø 19,1 (3/4")	ø 19,1 (3/4")	ø 19,1 (3/4")	ø 19,1 (3/4")
	Gas	mm	ø 41,3 (1 5/8")	ø 41,3 (1 5/8")	ø 41,3 (1 5/8")	ø 41,3 (1 5/8")	ø 41,3 (1 5/8")	ø 41,3 (1 5/8")	ø 41,3 (1 5/8")	ø 41,3 (1 5/8")
Caudal de aire	Refrig./Calef.	m³/min	611	695	705	743	780	771	762	753
	Alto	mm	1.685	1.685	1.685	1.685	1.685	1.685	1.685	1.685
Dimensiones	Ancho (2)	mm	3.140	3.140	3.450	3.760	3.760	3.760	3.760	3.760
	Fondo	mm	765	765	765	765	765	765	765	765
Peso de la máquina		kg	882	890	890	957	957	1016	1075	1134
Nº de unidades exteriores		Módulos	3	3	3	3	3	3	3	3
Combinaciones		RYMQ-U	10 + 12 + 18	10 + 16 + 16	12 + 16 + 16	14 + 16 + 16	16 + 16 + 16	16 + 16 + 18	16 + 18 + 18	18 + 18 + 18

## o Características

- 1) Calefacción continua gracias al nuevo acumulador de calor de cambio de fase.
- 2) Temperatura de Refrigerante Variable (VRT): mayor eficiencia y mejor confort.
- 3) Modulación hasta el 5% de la capacidad de la unidad exterior.
- 4) Sistema optimizado para rendimiento estacional.
- 5) Compresores Inverter.
- 6) Display digital en unidad exterior.
- 7) Diferencia de 30m de desnivel entre unidades interiores.
- 8) Compatible con climatizadores de expansión directa, unidades de producción de agua (hidrobox) de baja temperatura, cortinas de aire Biddle y unidades interiores de doméstico.

## ¿Cómo funciona el material de cambio de estado?

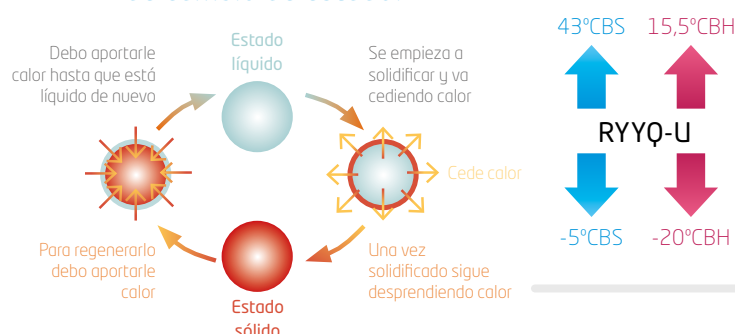

## PRECIOS COMBINACIONES

<b>RYYQ22U</b>	RYMQ10U + RYMQ12U + B1 = 16.306,00 € + 19.296,00 € + 376,00 €	<b>35.978,00 €</b>
<b>RYYQ24U</b>	RYMQ8U + RYMQ16U + B1 = 14.668,00 € + 26.219,00 € + 376,00 €	<b>41.263,00 €</b>
<b>RYYQ26U</b>	RYMQ12U + RYMQ14U + B1 = 19.296,00 € + 22.870,00 € + 376,00 €	<b>42.542,00 €</b>
<b>RYYQ28U</b>	RYMQ12U + RYMQ16U + B1 = 19.296,00 € + 26.219,00 € + 376,00 €	<b>45.891,00 €</b>
<b>RYYQ30U</b>	RYMQ12U + RYMQ18U + B1 = 19.296,00 € + 29.813,00 € + 376,00 €	<b>49.485,00 €</b>
<b>RYYQ32U</b>	RYMQ16U + RYMQ16U + B1 = 26.219,00 € + 26.219,00 € + 376,00 €	<b>52.814,00 €</b>
<b>RYYQ34U</b>	RYMQ16U + RYMQ18U + B1 = 26.219,00 € + 29.813,00 € + 376,00 €	<b>56.408,00 €</b>
<b>RYYQ36U</b>	RYMQ16U + RYMQ20U + B1 = 26.219,00 € + 32.710,00 € + 376,00 €	<b>59.305,00 €</b>
<b>RYYQ38U</b>	RYMQ8U + RYMQ10U + RYMQ20U + B2 = 14.668,00 € + 16.306,00 € + 32.710,00 € + 747,00 €	<b>64.431,00 €</b>
<b>RYYQ40U</b>	RYMQ10U + RYMQ12U + RYMQ18U + B2 = 16.306,00 € + 19.296,00 € + 29.813,00 € + 747,00 €	<b>66.162,00 €</b>
<b>RYYQ42U</b>	RYMQ10U + RYMQ16U + RYMQ16U + B2 = 16.306,00 € + 26.219,00 € + 26.219,00 € + 747,00 €	<b>69.491,00 €</b>
<b>RYYQ44U</b>	RYMQ12U + RYMQ16U + RYMQ16U + B2 = 19.296,00 € + 26.219,00 € + 26.219,00 € + 747,00 €	<b>72.481,00 €</b>
<b>RYYQ46U</b>	RYMQ14U + RYMQ16U + RYMQ16U + B2 = 22.870,00 € + 26.219,00 € + 26.219,00 € + 747,00 €	<b>76.055,00 €</b>
<b>RYYQ48U</b>	RYMQ16U + RYMQ16U + RYMQ16U + B2 = 26.219,00 € + 26.219,00 € + 26.219,00 € + 747,00 €	<b>79.404,00 €</b>
<b>RYYQ50U</b>	RYMQ16U + RYMQ16U + RYMQ18U + B2 = 26.219,00 € + 26.219,00 € + 29.813,00 € + 747,00 €	<b>82.998,00 €</b>
<b>RYYQ52U</b>	RYMQ16U + RYMQ18U + RYMQ18U + B2 = 26.219,00 € + 29.813,00 € + 29.813,00 € + 747,00 €	<b>86.592,00 €</b>
<b>RYYQ54U</b>	RYMQ18U + RYMQ18U + RYMQ18U + B2 = 29.813,00 € + 29.813,00 € + 29.813,00 € + 747,00 €	<b>90.186,00 €</b>

B1=Refnet BHFQ22P1007=376,00 €; B2=Refnet BHFQ22P1517= 747,00 €

Nota: Para formar combinaciones múltiples es necesario utilizar los modelos RYMQ-U. Estas combinaciones son libres hasta 54CV combinando un máximo de 3 módulos. En esta tabla, se muestra la estándar.



[ RXYQ8-12UD ]



[ RXYQ14-20UD ]



[ Combinaciones hasta 54 CV ]

**COMBINACIONES VRV-IV**

UNIDADES EXTERIORES VRV-IV CON R-410A			RXYQ8UD	RXYQ10UD	RXYQ12UD	RXYQ14UD	RXYQ16UD	RXYQ18UD	RXYQ20UD	RXYQ22UD
Capacidad nominal	Refrigeración	kW	22,4	28	33,5	40	45	50	56	61,5
	Calefacción		25	31,5	37,5	45	50	56	63	69
SEER			7,6	6,8	6,3	6,3	6	6	5,9	6,9
SCOP			4,3	4,3	4,1	4	4	4,2	4	4,4
ηs,c (%)			302,4	267,6	247,8	250,7	236,5	238,3	233,7	274,5
ηs,h (%)			167,9	168,2	161,4	155,4	157,8	163,1	156,6	171,2
Cantidad máx. de unid. interiores conectables			17	22	26	30	34	39	43	47
Índice de capacidad total de unid. interiores conectables (Mín.-Nom.-Máx.)			100/200/260	125/250/325	150/300/390	175/350/455	200/400/520	225/450/585	250/500/650	275/550/715
Alimentación eléctrica			V	III/380V-415V	III/380V-415V	III/380V-415V	III/380V-415V	III/380V-415V	III/380V-415V	III/380V-415V
Compresor	Tipo		SCROLL	SCROLL	SCROLL	SCROLL	SCROLL	SCROLL	SCROLL	SCROLL
	Cantidad		1	1	1	2	2	2	2	2
Conexiones de tubería	Líquido	mm	ø 9,5 (3/8")	ø 9,5 (3/8")	ø 12,7 (1/2")	ø 12,7 (1/2")	ø 12,7 (1/2")	ø 15,9 (5/8")	ø 15,9 (5/8")	ø 15,9 (5/8")
	Gas	mm	ø 19,1 (3/4")	ø 22,2 (7/8")	ø 28,6 (1 1/8")	ø 28,6 (1 1/8")	ø 28,6 (1 1/8")	ø 28,6 (1 1/8")	ø 28,6 (1 1/8")	ø 28,6 (1 1/8")
Refrigerante R-410A			kg / TCO <sub>2</sub> eq / PCA	5,9 / 12,3 / 2.087,5	6 / 12,5 / 2.087,5	6,3 / 13,2 / 2.087,5	10,3 / 21,5 / 2.087,5	11,3 / 23,6 / 2.087,5	11,7 / 24,4 / 2.087,5	-
Caudal de aire	Refrig./Calef.	m <sup>3</sup> /min	162	175	185	223	260	251	261	360
	Alto	mm	1.685	1.685	1.685	1.685	1.685	1.685	1.685	1.685
Dimensiones	Ancho <sup>(2)</sup>	mm	930	930	930	1.240	1.240	1.240	1.240	1.880
	Fondo	mm	765	765	765	765	765	765	765	765
Peso de la máquina			kg	198	198	198	275	275	308	396
Presión sonora			dB(A)	58	58	61	61	64	65	66
Nº de unidades exteriores			Módulos	1	1	1	1	1	1	2
Combinaciones			RXYQ-UD	-	-	-	-	-	-	10 + 12

**PRECIO**

**12.815,00 € | 14.266,00 € | 16.692,00 € | 20.172,00 € | 22.657,00 € | 26.230,00 € | 28.387,00 €**

UNIDADES EXTERIORES VRV-IV CON R-410A			RXYQ24UD	RXYQ26UD	RXYQ28UD	RXYQ30UD	RXYQ32UD	RXYQ34UD	RXYQ36UD	RXYQ38UD	
Capacidad nominal <sup>(1)</sup>	Refrigeración	kW	67,4	73,5	78,5	83,5	90	95	101	106	
	Calefacción		75	82,5	87,5	93,5	100	106	113	120	
SEER			6,8	6,7	6,5	6,5	6,4	6,4	6,3	6,9	
SCOP			4,3	4,2	4,2	4,3	4,2	4,2	4,1	4,3	
ηs,c (%)			269,9	264,2	257,8	256,8	251,7	253,3	250,8	272,4	
ηs,h (%)			167	164,6	166	169,8	163,1	166,2	162,4	167,5	
Cantidad máx. de unid. interiores conectables			52	56	60	64	64	64	64	64	
Índice de capacidad total de unid. interiores conectables (Mín.-Nom.-Máx.) <sup>(1)</sup>			300/600/780	325/650/845	350/700/910	375/750/975	400/800/1.040	425/850/1.105	450/900/1.170	475/950/1.235	
Alimentación eléctrica			V	III/380V-415V	III/380V-415V	III/380V-415V	III/380V-415V	III/380V-415V	III/380V-415V	III/380V-415V	
Compresor	Tipo		SCROLL	SCROLL	SCROLL	SCROLL	SCROLL	SCROLL	SCROLL	SCROLL	
	Cantidad		3	3	3	3	4	4	4	4	
Conexiones de tubería	Líquido	mm	ø 15,9 (5/8")	ø 19,1 (3/4")	ø 19,1 (3/4")	ø 19,1 (3/4")	ø 19,1 (3/4")	ø 19,1 (3/4")	ø 19,1 (3/4")	ø 19,1 (3/4")	
	Gas	mm	ø 34,9 (1 3/8")	ø 34,9 (1 3/8")	ø 34,9 (1 3/8")	ø 34,9 (1 3/8")	ø 34,9 (1 3/8")	ø 34,9 (1 3/8")	ø 41,3 (1 5/8")	ø 41,3 (1 5/8")	
Caudal de aire	Refrig./Calef.	m <sup>3</sup> /min	422	408	445	436	520	511	521	598	
	Alto	mm	1.685	1.685	1.685	1.685	1.685	1.685	1.685	1.685	
Dimensiones	Ancho <sup>(2)</sup>	mm	2.190	2.190	2.190	2.190	2.500	2.500	2.500	3.140	
	Fondo	mm	765	765	765	765	765	765	765	765	
Peso de la máquina			kg	473	473	473	506	550	583	704	
Nº de unidades exteriores			Módulos	2	2	2	2	2	2	3	
Combinaciones			RXYQ-UD	8 + 16	12 + 14	12 + 16	12 + 18	16 + 16	16 + 18	16 + 20	8+10+20

**RXYQ-U BOMBA DE CALOR**

Accesorios de unidades exteriores R-410A	COMBINACIÓN DE DOS MÓDULOS	COMBINACIÓN DE TRES MÓDULOS
Selector frío/calor	de 22 a 36 CV KRC19-26 + BRP2A81 (PCB)	de 38 a 54 CV KRC19-26 + BRP2A81 (PCB)
Caja de fijación	KJB111A	KJB111A
Kit de tuberías de conexión múltiple de unidades exteriores	BHFQ22P1007	BHFQ22P1517

NOTA

(1). Bajo ciertas condiciones, el sistema admite combinaciones con un índice de capacidad de unidades interiores por encima del 130% de la capacidad nominal de la unidad exterior. Contacte con nuestro Departamento de Ingeniería para más información.

Nota: capacidades nominales : refrigeración (temp. interior 27°CBS, temp. exterior 35°CBS). Calefacción (temp. interior 20°CBS, temp. exterior 7°CBS).

Nota: consultar juntas Refnet en página 288.

## COMBINACIONES VRV-IV

UNIDADES EXTERIORES VRV-IV CON R-410A			RXYQ40UD	RXYQ42UD	RXYQ44UD	RXYQ46UD	RXYQ48UD	RXYQ50UD	RXYQ52UD	RXYQ54UD
Capacidad nominal <sup>(1)</sup>	Refrigeración	kW	112	118	124	130	135	140	145	150
	Calefacción		125	132	138	145	150	156	162	168
SEER			6,7	6,6	6,5	6,4	6,4	6,4	6,4	6,4
SCOP			4,3	4,2	4,2	4,1	4,1	4,2	4,3	4,3
η <sub>s,c</sub> (%)			263,5	261,2	255,9	254,9	251,7	252,8	253,7	254,1
η <sub>s,h</sub> (%)			170	165,5	164,5	162	162,8	165,2	167,2	169,4
Cantidad máx. de unid. interiores conectables			64	64	64	64	64	64	64	64
Índice de capacidad total de unid. interiores conectables (Min.-Nom.-Máx.)			500/1.000/1.300	525/1.050/1.365	550/1.100/1.430	575/1.150/1.495	600/1.200/1.560	625/1.250/1.625	650/1.300/1.690	675/1.350/1.755
Alimentación eléctrica		V	III/380V-415V	III/380V-415V	III/380V-415V	III/380V-415V	III/380V-415V	III/380V-415V	III/380V-415V	III/380V-415V
Compresor	Tipo		SCROLL	SCROLL	SCROLL	SCROLL	SCROLL	SCROLL	SCROLL	SCROLL
	Cantidad		4	5	5	6	6	6	6	6
Conexiones de tubería	Líquido	mm	ø 19,1 (3/4")	ø 19,1 (3/4")	ø 19,1 (3/4")	ø 19,1 (3/4")	ø 19,1 (3/4")	ø 19,1 (3/4")	ø 19,1 (3/4")	ø 19,1 (3/4")
	Gas	mm	ø 41,3 (1 5/8")	ø 41,3 (1 5/8")	ø 41,3 (1 5/8")	ø 41,3 (1 5/8")	ø 41,3 (1 5/8")	ø 41,3 (1 5/8")	ø 41,3 (1 5/8")	ø 41,3 (1 5/8")
Caudal de aire	Refrig./Calef.	m <sup>3</sup> /min	611	695	705	743	780	771	762	753
	Alto	mm	1.685	1.685	1.685	1.685	1.685	1.685	1.685	1.685
Dimensiones	Ancho <sup>(2)</sup>	mm	3.140	3.450	3.450	3.760	3.760	3.760	3.760	3.760
	Fondo	mm	765	765	765	765	765	765	765	765
Peso de la máquina		kg	704	748	748	825	825	858	891	924
Nº de unidades exteriores		Módulos	3	3	3	3	3	3	3	3
Combinaciones		RXYQ-UD	10 + 12 + 18	10 + 16 + 16	12 + 16 + 16	14 + 16 + 16	16 + 16 + 16	16 + 16 + 18	16 + 18 + 18	18 + 18 + 18

## o Características

- 1) Temperatura de Refrigerante Variable (VRT): mayor eficiencia y mejor confort.
- 2) Modulación hasta el 5% de la capacidad de la unidad exterior.
- 3) Sistema optimizado para rendimiento estacional.
- 4) Compresores Inverter.
- 5) Display digital en unidad exterior.
- 6) Diferencia de 30m de desnivel entre unidades interiores.
- 7) Compatible con climatizadores de expansión directa, unidades de producción de agua (hidrobox) de baja temperatura, cortinas de aire Biddle y unidades interiores de doméstico.

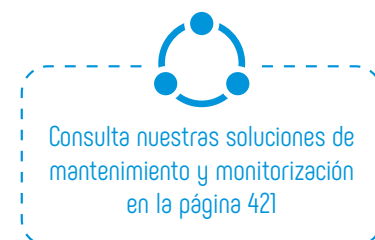
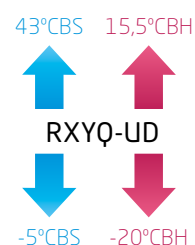

## PRECIOS COMBINACIONES

<b>RXYQ22UD</b>	RXYQ10UD + RXYQ12UD + B1 = 14.266,00 € + 16.692,00 € + 376,00 €	<b>31.334,00 €</b>
<b>RXYQ24UD</b>	RXYQ8UD + RXYQ16UD + B1 = 12.815,00 € + 22.657,00 € + 376,00 €	<b>35.848,00 €</b>
<b>RXYQ26UD</b>	RXYQ12UD + RXYQ14UD + B1 = 16.692,00 € + 20.172,00 € + 376,00 €	<b>37.240,00 €</b>
<b>RXYQ28UD</b>	RXYQ12UD + RXYQ16UD + B1 = 16.692,00 € + 22.657,00 € + 376,00 €	<b>39.725,00 €</b>
<b>RXYQ30UD</b>	RXYQ12UD + RXYQ18UD + B1 = 16.692,00 € + 26.230,00 € + 376,00 €	<b>43.298,00 €</b>
<b>RXYQ32UD</b>	RXYQ16UD + RXYQ16UD + B1 = 22.657,00 € + 22.657,00 € + 376,00 €	<b>45.690,00 €</b>
<b>RXYQ34UD</b>	RXYQ16UD + RXYQ18UD + B1 = 22.657,00 € + 26.230,00 € + 376,00 €	<b>49.263,00 €</b>
<b>RXYQ36UD</b>	RXYQ16UD + RXYQ20UD + B1 = 22.657,00 € + 28.387,00 € + 376,00 €	<b>51.420,00 €</b>
<b>RXYQ38UD</b>	RXYQ8UD + RXYQ10UD + RXYQ20UD + B2 = 12.815,00 € + 14.266,00 € + 28.387,00 € + 747,00 €	<b>56.215,00 €</b>
<b>RXYQ40UD</b>	RXYQ10UD + RXYQ12UD + RXYQ18UD + B2 = 14.266,00 € + 16.692,00 € + 26.230,00 € + 747,00 €	<b>57.935,00 €</b>
<b>RXYQ42UD</b>	RXYQ10UD + RXYQ16UD + RXYQ16UD + B2 = 14.266,00 € + 22.657,00 € + 22.657,00 € + 747,00 €	<b>60.327,00 €</b>
<b>RXYQ44UD</b>	RXYQ12UD + RXYQ16UD + RXYQ16UD + B2 = 16.692,00 € + 22.657,00 € + 22.657,00 € + 747,00 €	<b>62.753,00 €</b>
<b>RXYQ46UD</b>	RXYQ14UD + RXYQ16UD + RXYQ16UD + B2 = 20.172,00 € + 22.657,00 € + 22.657,00 € + 747,00 €	<b>66.233,00 €</b>
<b>RXYQ48UD</b>	RXYQ16UD + RXYQ16UD + RXYQ16UD + B2 = 22.657,00 € + 22.657,00 € + 22.657,00 € + 747,00 €	<b>68.718,00 €</b>
<b>RXYQ50UD</b>	RXYQ16UD + RXYQ16UD + RXYQ18UD + B2 = 22.657,00 € + 22.657,00 € + 26.230,00 € + 747,00 €	<b>72.291,00 €</b>
<b>RXYQ52UD</b>	RXYQ16UD + RXYQ18UD + RXYQ18UD + B2 = 22.657,00 € + 26.230,00 € + 26.230,00 € + 747,00 €	<b>75.864,00 €</b>
<b>RXYQ54UD</b>	RXYQ18UD + RXYQ18UD + RXYQ18UD + B2 = 26.230,00 € + 26.230,00 € + 26.230,00 € + 747,00 €	<b>79.437,00 €</b>

B1=Refnet BHFQ22P1007=376,00 €; B2=Refnet BHFQ22P1517= 747,00 €

Nota: Para formar combinaciones múltiples, es necesario utilizar los módulos RXYQ-UD. Estas combinaciones son libres hasta 54CV combinando un máximo de 3 módulos. En esta tabla, se muestra la estándar.

Unidades exteriores / Recuperación de calor / Industrial



[ REYQ8-12U ]



[ REYQ14-20U ]



[ Combinaciones hasta 54 CV ]

COMBINACIONES VRV-IV RECUPERACIÓN DE CALOR

UNIDADES EXTERIORES VRV-IV CON R-410A			REMQU5U	REYQ8U	REYQ10U	REYQ12U	REYQ13U	REYQ14U	REYQ16U	REYQ18U	REYQ20U
Capacidad	Refrigeración	kW	14	22,4	28	33,5	36,4	40	45	50,4	55,9
	Calefacción		15,8	25	31,5	37,5	41	45	50	56,4	62,5
SEER			- / -	7,2	6,7	7,6	6,5	6,5	6,2	6,3	6,2
SCOP			- / -	4,2	4,6	4,1	4,7	4,3	4,3	4,4	4,1
η <sub>s,c</sub> (%)			- / -	286,1	264,8	301,3	257	255,8	243,1	250,6	246,7
η <sub>s,h</sub> (%)			- / -	165,1	169,7	160,6	183,8	168,3	167,5	172,5	162,7
Cantidad de unid. interiores conectables	nº		-	64	64	64	64	64	64	64	64
Índice de capacidad <sup>(1)</sup> (mín.-máx.)			-	100 - 260	125 - 325	150 - 390	162,5 - 422,5	175 - 455	200 - 520	225 - 585	250 - 650
Alimentación eléctrica	V		III / 380 V - 415 V	III / 380 V - 415 V	III / 380 V - 415 V	III / 380 V - 415 V	III / 380 V - 415 V	III / 380 V - 415 V	III / 380 V - 415 V	III / 380 V - 415 V	III / 380 V - 415 V
Compresor	Tipo		SCROLL	SCROLL	SCROLL	SCROLL	SCROLL	SCROLL	SCROLL	SCROLL	SCROLL
	Cantidad		1	1	1	1	2	2	2	2	2
Conexiones de tuberías	Líquido	mm	ø 9,5 (3/8")	ø 9,5 (3/8")	ø 9,5 (3/8")	ø 12,7 (1/2")	ø 12,7 (1/2")	ø 12,7 (1/2")	ø 12,7 (1/2")	ø 15,9 (5/8")	ø 15,9 (5/8")
	Descarga	mm	ø 15,9 (5/8")	ø 15,9 (5/8")	ø 19,1 (3/4")	ø 19,1 (3/4")	ø 19,1 (3/4")	ø 22,2 (7/8")	ø 22,2 (7/8")	ø 22,2 (7/8")	ø 28,6 (1 1/8")
	Gas	mm	ø 19,1 (3/4")	ø 19,1 (3/4")	ø 22,2 (7/8")	ø 28,6 (1 1/8")	ø 28,6 (1 1/8")	ø 28,6 (1 1/8")	ø 28,6 (1 1/8")	ø 28,6 (1 1/8")	ø 28,6 (1 1/8")
Refrigerante R-410A	kg / TCO <sub>2</sub> eq / PCA		9,7 / 20,2 / 2,087,5	9,7 / 20,2 / 2,087,5	9,8 / 20,5 / 2,087,5	9,9 / 20,7 / 2,087,5	19,4 / 40,5 / 2,087,5	11,8 / 24,6 / 2,087,5	11,8 / 24,6 / 2,087,5	11,8 / 24,6 / 2,087,5	11,8 / 24,6 / 2,087,5
Caudal de aire	Refrig./Calef.	m <sup>3</sup> /min	162	162	175	185	324	223	260	251	261
	Alto	mm	1.685	1.685	1.685	1.685	1.685	1.685	1.685	1.685	1.685
Dimensiones	Ancho	mm	930	930	930	930	1.870	1.240	1.240	1.240	1.240
	Fondo	mm	765	765	765	765	765	765	765	765	765
	Peso de la máquina	kg	230	230	230	230	460	314	314	317	317
Presión sonora	dB(A)	57	57	57	61	-	60	63	62	65	
<b>PRECIO (MÓDULOS)</b>			<b>8.992,00 €</b>	<b>14.571,00 €</b>	<b>15.887,00 €</b>	<b>19.527,00 €</b>	-	<b>23.018,00 €</b>	<b>25.631,00 €</b>	<b>28.101,00 €</b>	<b>32.429,00 €</b>
Classic / menor superficie	REYQ-U	solo combinación múltiple	8	10	12	-	14	16	18	20	
Calefacción continua	REMQU5U / REYQ-U	solo combinación múltiple	-	5 + 5	-	5 + 8	-	8 + 8	8 + 10	8 + 12	
Alta eficiencia***	REMQU5U / REYQ-U	solo combinación múltiple	-	5 + 5	-	5 + 8	-	8 + 8	8 + 10	8 + 12	

UNIDADES EXTERIORES VRV-IV CON R-410A			REYQ22U	REYQ24U	REYQ26U	REYQ28U	REYQ30U	REYQ32U	REYQ34U	REYQ36U	REYQ38U
Capacidad	Refrigeración	kW	61,5	67,4	73,5	78,5	83,9	90	95,4	101	106,3
	Calefacción		69	75	82,5	87,5	94	100	106,5	113	119
SEER			6,6	6,5	6,5	6,4	6,7	6,2	6,6	6,5	6,8
SCOP			4,5	4,3	4,5	4,4	4,6	4,3	4,4	4,2	4,5
η <sub>s,c</sub> (%)			260,4	257,7	257,5	251,9	266,8	243,1	259,2	255,3	269,2
η <sub>s,h</sub> (%)			178,5	167,6	175,5	174,8	179,4	169,1	172	166,3	176
Cantidad de unid. interiores conectables	nº		64	64	64	64	64	64	64	64	64
Índice de capacidad <sup>(1)</sup> (mín.-máx.)			275-715	300-780	325-845	350-910	375-975	400-1.040	425-1.105	450-1.170	475-1235
Alimentación eléctrica	V		III / 380 V - 415 V	III / 380 V - 415 V	III / 380 V - 415 V	III / 380 V - 415 V	III / 380 V - 415 V	III / 380 V - 415 V	III / 380 V - 415 V	III / 380 V - 415 V	III / 380 V - 415 V
Compresor	Tipo		SCROLL	SCROLL	SCROLL	SCROLL	SCROLL	SCROLL	SCROLL	SCROLL	SCROLL
	Cantidad		2	3	3	3	3	4	4	4	4
Conexiones de tuberías	Líquido	mm	ø 15,9 (5/8")	ø 15,9 (5/8")	ø 19,1 (3/4")	ø 19,1 (3/4")	ø 19,1 (3/4")	ø 19,1 (3/4")	ø 19,1 (3/4")	ø 19,1 (3/4")	ø 19,1 (3/4")
	Descarga	mm	ø 28,6 (1 1/8")	ø 28,6 (1 1/8")	ø 28,6 (1 1/8")	ø 28,6 (1 1/8")	ø 28,6 (1 1/8")	ø 28,6 (1 1/8")	ø 28,6 (1 1/8")	ø 28,6 (1 1/8")	ø 34,9 (1 3/8")
	Gas	mm	ø 28,6 (1 1/8")	ø 34,9 (1 3/8")	ø 34,9 (1 3/8")	ø 34,9 (1 3/8")	ø 34,9 (1 3/8")	ø 34,9 (1 3/8")	ø 34,9 (1 3/8")	ø 41,3 (1 5/8")	ø 41,3 (1 5/8")
Caudal de aire	Refrig./Calef.	m <sup>3</sup> /min	360	422	408	445	436	520	511	521	598
	Alto	mm	1.685	1.685	1.685	1.685	1.685	1.685	1.685	1.685	1.685
Dimensiones	Ancho	mm	1.870	2.210	2.210	2.210	2.210	2.490	2.490	2.490	3.120
	Fondo	mm	765	765	765	765	765	765	765	765	765
	Peso de la máquina	kg	460	544	544	544	547	628	631	634	777
Calefacción continua	REYQ-U		10 + 12	8 + 16	12 + 14	12 + 16	12 + 18	16 + 16	16 + 18	16 + 20	8 + 12 + 18
Alta eficiencia***	REYQ-U		10 + 12	8 + 8 + 8	8 + 8 + 10	8 + 10 + 10	8 + 8 + 14	8 + 10 + 14	8 + 12 + 14	8 + 14 + 14	8 + 14 + 16

Nota: para selecciones por encima del ratio de conexión de 130%, consulte la documentación técnica correspondiente.

REYQ-U RECUPERACIÓN DE CALOR	COMBINACIÓN DE DOS MÓDULOS DE VRV IV	COMBINACIÓN DE TRES MÓDULOS DE VRV IV
<b>Accesorios de unidades exteriores R-410A</b>	<b>de 22 a 36 CV</b>	<b>de 38 a 54 CV</b>
Kit de tuberías de conexión múltiple de unidades exteriores	BHFQ23P907A	BHFQ23P1357
<b>Precio</b>	<b>519,00 €</b>	<b>1.039,00 €</b>

NOTA

(1) Bajo ciertas condiciones, el sistema admite combinaciones con un índice de capacidad de unidades interiores por encima del 130% de la capacidad nominal de la unidad exterior. Contacte con nuestro Departamento de Ingeniería para más información.

Nota: capacidades nominales : refrigeración (temp. interior 27°CBS, temp. exterior 35°CBS). Calefacción (temp. interior 20°CBS, temp. exterior 7°CBS).

\*\* Se pueden hacer combinaciones libres de los módulos, pero las distancias máximas de tuberías se verán limitadas.

Nota: consultar juntas Refnet en página 288.

UNIDADES EXTERIORES VRV-IV CON R-410A			REYQ40U	REYQ42U	REYQ44U	REYQ46U	REYQ48U	REYQ50U	REYQ52U	REYQ54U
Capacidad	Refrigeración	kW	111,9	118	123,5	130	135	140,4	145,8	151,2
	Calefacción		125,5	131,5	137,5	145	150	156,5	163	169,5
SEER			6,6	6,3	6,3	6,2	6,2	6,4	6,7	7
SCOP			4,5	4,3	4,4	4,3	4,3	4,4	4,4	4,4
ηs,c (%)			259,6	250,2	249,3	246,8	243,1	254,4	265,7	275,2
ηs,h (%)			176,1	167,8	171,9	168,8	168,5	170,3	171,7	173,3
Cantidad de unid. interiores conectables	nº		64	64	64	64	64	64	64	64
Índice de capacidad <sup>(1)</sup> (mín.-máx.)			500-1.300	525-1.365	550-1.430	575-1.495	600-1.560	625-1.625	650-1.690	675-1.755
Alimentación eléctrica	V		III / 380 V - 415 V	III / 380 V - 415 V	III / 380 V - 415 V	III / 380 V - 415 V	III / 380 V - 415 V	III / 380 V - 415 V	III / 380 V - 415 V	III / 380 V - 415 V
Compresor	Tipo		SCROLL	SCROLL	SCROLL	SCROLL	SCROLL	SCROLL	SCROLL	SCROLL
	Cantidad		4	5	5	6	6	6	6	6
Conexiones de tuberías	Líquido	mm	ø 15,9 (5/8")	ø 15,9 (5/8")	ø 19,1 (3/4")	ø 19,1 (3/4")	ø 19,1 (3/4")	ø 19,1 (3/4")	ø 19,1 (3/4")	ø 19,1 (3/4")
	Descarga	mm	ø 28,6 (1"1/8)	ø 28,6 (1"1/8)	ø 28,6 (1"1/8)	ø 28,6 (1"1/8)	ø 28,6 (1"1/8)	ø 28,6 (1"1/8)	ø 28,6 (1"1/8)	ø 28,6 (1"1/8)
	Gas	mm	ø 28,6 (1"1/8)	ø 34,9 (13/8")	ø 34,9 (13/8")	ø 34,9 (13/8")	ø 34,9 (13/8")	ø 34,9 (13/8")	ø 34,9 (13/8")	ø 41,3 (1 5/8")
Caudal de aire	Refrig./Calef.	m³/min	611	695	705	743	780	771	762	753
	Alto	mm	1.685	1.685	1.685	1.685	1.685	1.685	1.685	1.685
Dimensiones	Ancho	mm	3.140	3.450	3.450	3.760	3.760	3.760	3.760	3.760
	Fondo	mm	765	765	765	765	765	765	765	765
Peso de la máquina	kg		777	858	858	858	942	945	948	951
Calefacción continua	REYQ-U		10+12+18	10+16+16	12+16+16	14+16+16	16+16+16	16+16+18	16+18+18	18+18+18
Alta eficiencia***	REYQ-U<<		10+14+16	12+14+16	14+14+16	14+16+16	16+16+16	16+16+18	16+18+18	18+18+18

## Características

- 1) Temperatura de Refrigerante Variable (VRT): mayor eficiencia y mejor confort.
- 2) Calefacción continua en módulos múltiples.
- 3) Compatible con climatizadores de expansión directa, unidades de producción de agua (hidrobox) de baja y alta temperatura, cortinas de aire Biddle.
- 4) Modulación hasta el 5% de la capacidad de la unidad exterior.
- 5) Sistema optimizado para rendimiento estacional.
- 6) Funcionamiento en recuperación de calor optimizado gracias a las nuevas cajas BS.
- 7) Todos los compresores Inverter.
- 8) Display digital en unidad exterior.

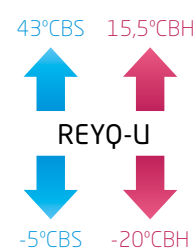

\*NOTA: estos límites de temperatura son distintos para producción de agua con hidrokits. Ver databook.



Consulta nuestras soluciones de mantenimiento y monitorización en la página 421

## CAJAS BS

BS1Q10A	866,00 €
BS1Q16A	991,00 €
BS1Q25A	2.107,00 €
BS4Q14AV1B	4.235,00 €
BS6Q14AV1B	5.951,00 €
BS8Q14AV1B	7.439,00 €
BS10Q14AV1B	8.555,00 €
BS12Q14AV1B	9.920,00 €
BS16Q14AV1B	11.159,00 €

Nota: para más información sobre las cajas BS ver página siguiente.

## PRECIOS COMBINACIONES

Classic / Menor superficie	Calefacción continua	Alta eficiencia
REYQ8U = 14.571,00 €		
REYQ10U = 15.887,00 €	REYQ10U REMQ5U + REMQ5U + B1 = 18.503,00 €	REYQ10U REMQ5U + REMQ5U + B1 = 18.503,00 €
REYQ12U = 19.527,00 €		
	REYQ13U REMQ5U + REYQ8U + B1 = 24.082,00 €	REYQ13U REMQ5U + REYQ8U + B1 = 24.082,00 €
REYQ14U = 23.018,00 €		
REYQ16U = 25.631,00 €	REYQ16U REYQ8U + REYQ8U + B1 = 29.661,00 €	REYQ16U REYQ8U + REYQ8U + B1 = 29.661,00 €
REYQ18U = 28.101,00 €	REYQ18U REYQ8U + REYQ10U + B1 = 30.977,00 €	REYQ18U REYQ8U + REYQ10U + B1 = 30.977,00 €
REYQ20U = 32.429,00 €	REYQ20U REYQ8U + REYQ12U + B1 = 34.617,00 €	REYQ20U REYQ8U + REYQ12U + B1 = 34.617,00 €
	REYQ22U REYQ10U + REYQ12U + B1 = 35.933,00 €	REYQ22U REYQ10U + REYQ12U + B1 = 35.933,00 €
	REYQ24U REYQ8U + REYQ16U + B1 = 40.721,00 €	REYQ24UALUEF REYQ8U + REYQ8U + REYQ8U + B2 = 44.752,00 €
	REYQ26U REYQ12U + REYQ14U + B1 = 43.064,00 €	REYQ26UALUEF REYQ8U + REYQ8U + REYQ10U + B2 = 46.068,00 €
	REYQ28U REYQ12U + REYQ16U + B1 = 45.677,00 €	REYQ28UALUEF REYQ8U + REYQ10U + REYQ10U + B2 = 47.384,00 €
	REYQ30U REYQ12U + REYQ18U + B1 = 48.147,00 €	REYQ30UALUEF REYQ8U + REYQ8U + REYQ14U + B2 = 53.199,00 €
	REYQ32U REYQ16U + REYQ16U + B1 = 51.781,00 €	REYQ32UALUEF REYQ8U + REYQ10U + REYQ14U + B2 = 54.515,00 €
	REYQ34U REYQ16U + REYQ18U + B1 = 54.251,00 €	REYQ34UALUEF REYQ8U + REYQ12U + REYQ14U + B2 = 58.155,00 €
	REYQ36U REYQ16U + REYQ20U + B1 = 58.579,00 €	REYQ36UALUEF REYQ8U + REYQ14U + REYQ14U + B2 = 61.646,00 €
	REYQ38U REYQ8U + REYQ12U + REYQ18U + B2 = 63.238,00 €	REYQ38UALUEF REYQ8U + REYQ14U + REYQ16U + B2 = 64.259,00 €
	REYQ40U REYQ10U + REYQ12U + REYQ18U + B2 = 64.554,00 €	REYQ40UALUEF REYQ10U + REYQ14U + REYQ16U + B2 = 65.575,00 €
	REYQ42U REYQ10U + REYQ16U + REYQ16U + B2 = 68.188,00 €	REYQ42UALUEF REYQ12U + REYQ14U + REYQ16U + B2 = 69.215,00 €
	REYQ44U REYQ12U + REYQ16U + REYQ16U + B2 = 71.828,00 €	REYQ44UALUEF REYQ14U + REYQ14U + REYQ16U + B2 = 72.706,00 €
	REYQ46U REYQ14U + REYQ16U + REYQ16U + B2 = 75.319,00 €	REYQ46U REYQ14U + REYQ16U + REYQ16U + B2 = 75.319,00 €
	REYQ48U REYQ16U + REYQ16U + REYQ16U + B2 = 77.932,00 €	REYQ48U REYQ16U + REYQ16U + REYQ16U + B2 = 77.932,00 €
	REYQ50U REYQ16U + REYQ16U + REYQ18U + B2 = 80.402,00 €	REYQ50U REYQ16U + REYQ16U + REYQ18U + B2 = 80.402,00 €
	REYQ52U REYQ16U + REYQ18U + REYQ18U + B2 = 82.872,00 €	REYQ52U REYQ16U + REYQ18U + REYQ18U + B2 = 82.872,00 €
	REYQ54U REYQ18U + REYQ18U + REYQ18U + B2 = 85.342,00 €	REYQ54U REYQ18U + REYQ18U + REYQ18U + B2 = 85.342,00 €

B1= Refnet BHFQ23P907A = 519,00 €; B2= Refnet BHFQ23P1357 = 1.039,00 €

Nota: para más información sobre las ventajas del programa LOOP de Daikin consultar la página 6.

**VRV IV<sup>+</sup>**

Cajas BS / Industrial

o **Máxima flexibilidad de diseño y velocidad de instalación**

- Exclusiva gama de cajas BS individuales y múltiples para lograr un diseño rápido y flexible.
- Tiempo de instalación más reducido gracias a la amplia gama, tamaño compacto y peso ligero de las cajas BS.

Caja individual: 1 salida



【 BS1Q10,16,25A 】

Caja múltiple: 4 - 6 - 8 - 10 - 12 - 16 salidas



【 BS4Q14AV1B 】 【 BS6,8Q14AV1B 】 【 BS10,12Q14AV1B 】 【 BS16Q14AV1B 】

o **Características caja individual**

- 1) Diseño exclusivo en el mercado.
- 2) Compacta y ligera para instalar.
- 3) Sin límite de combinación entre individuales y múltiples.
- 4) Se pueden conectar unidades interiores hasta índice 250 (28 kW).
- 5) Permite aplicaciones multi inquilino.

o **Características caja múltiple**

- 1) Hasta un 70% más pequeña que la gama anterior.
- 2) Instalación más rápida gracias al número reducido de puntos de soldadura y cableado.
- 3) Hasta 16 kW de capacidad disponibles por puerto.
- 4) Se pueden conectar unidades hasta la clase 250 (28 kW) combinando 2 puertos.
- 5) Sin límite en el número de puertos sin usar lo que permite la instalación por fases y reservas.
- 6) Sin límite de combinación entre individuales y múltiples.

o **Máximo confort en todo momento**

- Gracias a las cajas BS, todas las unidades interiores que no estén cambiando de refrigeración a calefacción o viceversa continúan proporcionando calor / frío. Esto se debe a que nuestro sistema de recuperación de calor no necesita ecualizar la presión de todo el sistema cuando una o más unidades cambian de modo.

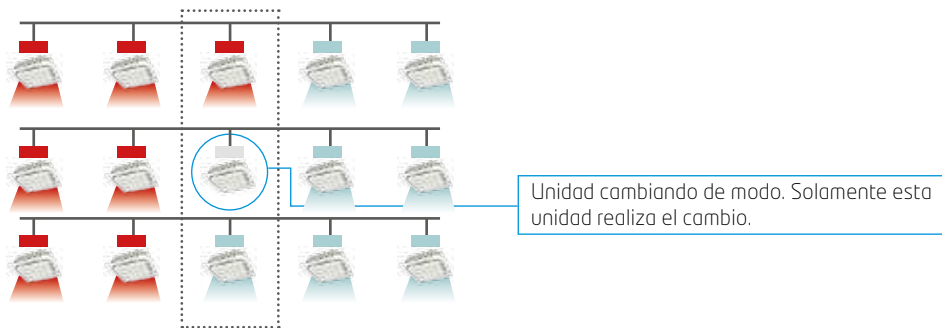

**BS1Q-A**

Cajas de recuperación individual para sistemas VRV IV de recuperación de calor

DATOS TÉCNICOS					BS1Q10A	BS1Q16A	BS1Q25A
Número máximo de unidades interiores conectables					6	8	8
Índice de capacidad máxima de las unidades interiores conectables					15 < x ≤ 100	100 < x ≤ 160	160 < x ≤ 250
Dimensiones		Alto x Ancho x Longitud			mm		
Peso unidad					12	12	15
Conexiones de tubería	con exterior	Líquido	Tipo / D.E.	mm	Conexión soldada / 9,5		
		Gas	Tipo / D.E.	mm	Conexión soldada / 15,9		
	con interiores	Descarga	Tipo / D.E.	mm	Conexión soldada / 12,7		
		Líquido	Tipo / D.E.	mm	Conexión soldada / 9,5		
Aislamiento térmico insonorizador					Espuma de poliuretano		
Alimentación eléctrica		Fase/Frecuencia/Tensión			Hz/V		
					1~/50/220-240		
<b>PRECIO UNIDAD</b>					<b>866,00 €</b>	<b>991,00 €</b>	<b>2.107,00 €</b>

**BS-Q14AV1B**

Cajas de recuperación múltiple para sistemas VRV IV de recuperación de calor

DATOS TÉCNICOS					BS4Q14AV1B	BS6Q14AV1B	BS8Q14AV1B	BS10Q14AV1B	BS12Q14AV1B	BS16Q14AV1B
Número máximo de unidades interiores conectables					20	30	40	50	60	64
Número máximo de unidades interiores conectables por derivación					5	5	5	5	5	5
Número de puertos					4	6	8	10	12	16
Índice de capacidad máxima de las unidades interiores conectables					400 o menos	600 o menos	750 o menos			
Índice de capacidad máxima de las unidades interiores conectables por derivación					140. Se pueden unificar 2 salidas para unidades 200 y 250					
Dimensiones		Alto x Ancho x Longitud			mm					
Peso unidad					298x370x430	298x580x430	298x580x430	298x820x430	298x820x430	298x1.060x430
Conexiones de tubería	con exterior	Líquido	Tipo / D.E.	mm	9,5	12,7	12,7	15,9	15,9	19,1
		Gas	Tipo / D.E.	mm	22,2	28,6	28,6	28,6	28,6	34,9
	con interiores	Descarga	Tipo / D.E.	mm	19,1	19,1	19,1	28,6	28,6	28,6
		Líquido	Tipo / D.E.	mm	9,5					
Tamaño del tubo de drenaje					D.I. 20 / D.E. 26 (VP20)					
Alimentación		Fase/Frecuencia/Tensión			Hz/V					
					1~/50/220-240					
<b>PRECIO UNIDAD</b>					<b>4.235,00 €</b>	<b>5.951,00 €</b>	<b>7.439,00 €</b>	<b>8.555,00 €</b>	<b>9.920,00 €</b>	<b>11.159,00 €</b>

SOLUCIÓN TOTAL DAIKIN

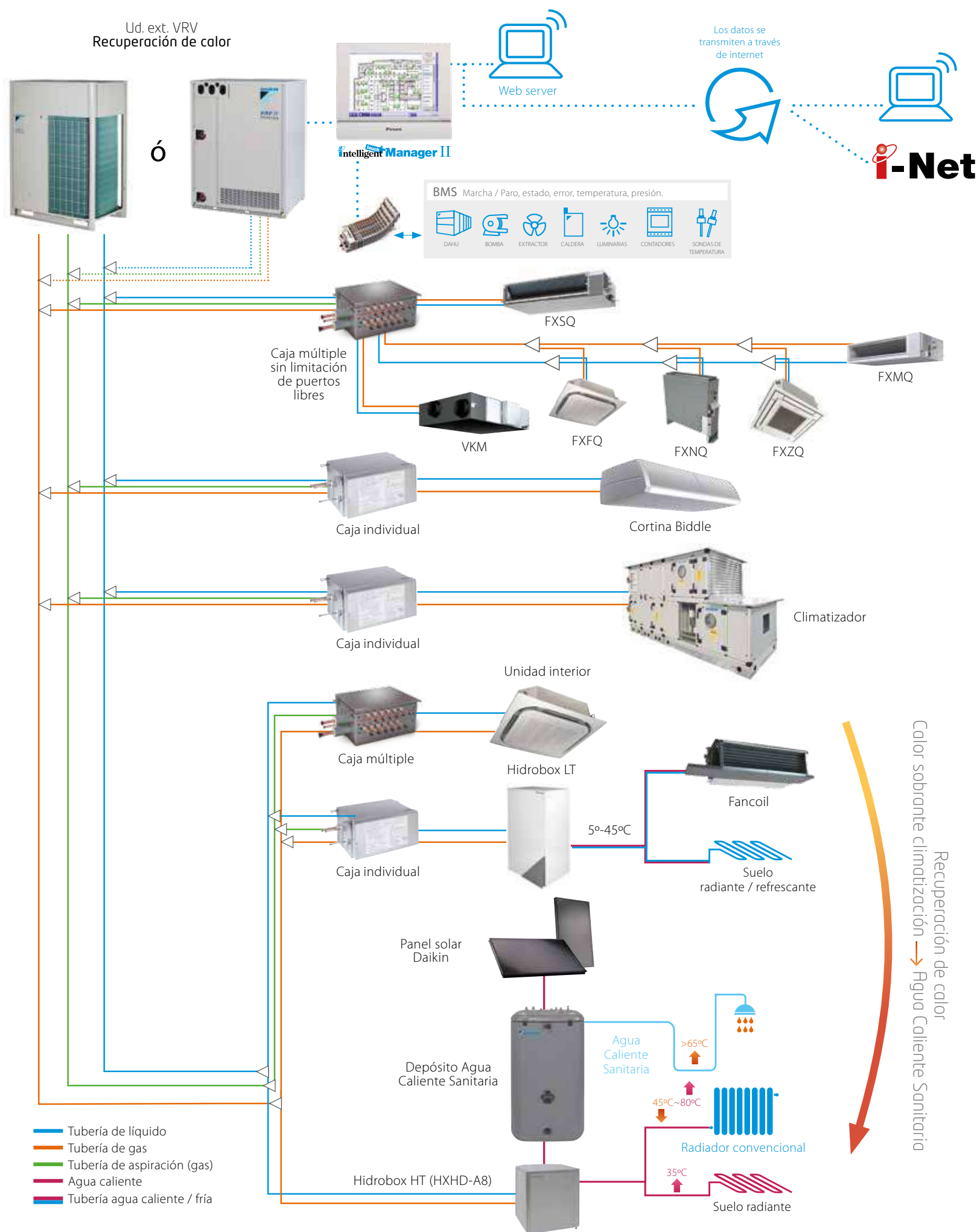

Nota: verificar con el departamento técnico las combinaciones posibles.



**VRV IVW<sup>+</sup>**

Unidades exteriores / Refrigerado por agua / Industrial

UNIDADES CONDENSACIÓN POR AGUA / APLICACIÓN GEOTERMIA VRV-IVW			RWEYQ8T9	RWEYQ10T9	RWEYQ12T9	RWEYQ14T9
Caballos de potencia equivalentes	CV		8	10	12	14
Capacidad nominal	Refrigeración	kW	22,4	28	33,5	40
	Calefacción		25	31,5	37,5	45
SEER			8,4	7,9	9,2	8,5
SCOP			13,2	11,8	11,1	10,1
η <sub>s,c</sub> (%)			326,8	307,8	359	330,7
η <sub>s,h</sub> (%)			524,3	465,9	436	397,1
Alimentación eléctrica			III / 380V	III / 380V	III / 380V	III / 380V
Dimensiones	Alto	mm	980	980	980	980
	Ancho	mm	767	767	767	767
	Fondo	mm	560	560	560	560
Peso		kg	195	195	197	197
Presión sonora		dB(A)	48	50	56	58
Refrigerante R-410A	kg / TCO <sub>2</sub> eq / PCA		7,9 / 16,5 / 2.087,5	7,9 / 16,5 / 2.087,5	9,6 / 20,0 / 2.087,5	9,6 / 20,0 / 2.087,5
Compresor	Tipo		SCROLL	SCROLL	SCROLL	SCROLL
Conexiones de tubería	Líquido	mm	ø 9,5	ø 9,5	ø 12,7	ø 12,7
	Gas	mm	ø 19,1	ø 22,2	ø 28,6	ø 28,6
	Descarga	mm	ø 15,9 (solo para recuperación)	ø 19,1 (solo para recuperación)	ø 19,1 (solo para recuperación)	ø 22,2 (solo para recuperación)

COMBINACIONES	8 CV	10 CV	12 CV	14 CV	16 CV	18 CV	20 CV	22 CV	24 CV
RWEYQ8T9	1	-	-	-	2	1	-	-	3
RWEYQ10T9	-	1	-	-	-	1	2	1	-
RWEYQ12T9	-	-	1	-	-	-	-	1	-
RWEYQ14T9	-	-	-	1	-	-	-	-	-
Índice de capacidad (Mín.-nom.-máx.)	100/200/260	125/250/325	150/300/390	175/350/455	200/400/520	225/450/585	250/500/650	275/550/715	300/600/780

COMBINACIONES	26 CV	28 CV	30 CV	32 CV	34 CV	36 CV	38 CV	40 CV	42 CV
RWEYQ8T9	2	1	-	1	1	-	-	-	-
RWEYQ10T9	1	2	3	-	-	-	-	-	-
RWEYQ12T9	-	-	-	2	1	3	2	1	-
RWEYQ14T9	-	-	-	-	1	-	1	2	3
Índice de capacidad (Mín.-nom.-máx.)	325/650/845	350/700/910	375/750/975	400/800/1.040	425/850/1105	450/900/1.170	475/950/1.235	500/1.000/1.300	525/1.050/1.365

Nota: para selecciones por encima del ratio de conexión de 130%, consulte la documentación técnica correspondiente.

**150% EN CASO DE HR EN COMBINACIONES CON HIDROBOX HT HXHD-A**

**RWEYQ-T9**

Longitud máxima de tubería frigorífica entre unidad exterior-interior (real/equivalente)	m	165/190
Longitud total de tubería	m	300
Distancia entre la primera junta y la interior más alejada	m	40
Distancia máxima entre junta conexión exteriores y módulo más alejado (20-30CV)	m	10
Diferencia máxima de altura entre módulos	m	5
Diferencia máxima entre unidad exterior - interior	m	50
Diferencia entre interiores tipo VRV	m	30

**RWEYQ-T9 ACCESORIOS DE UNIDADES CONDENSACIÓN POR AGUA**

**COMBINACIÓN DE DOS MÓDULOS DE VRV IV**

**COMBINACIÓN DE TRES MÓDULOS DE VRV IV**

Kit de tuberías de conexión múltiple de unidades exteriores (Bomba de Calor)	BHFQ22P1007	376,00 €	BHFQ22P1517	747,00 €
Kit de tuberías de conexión múltiple de unidades exteriores (Recuperación de Calor)	BHFQ23P907A	519,00 €	BHFQ23P1357	1.039,00 €

**2 TUBOS**

**DERIVACIONES REFNET**

1ª Derivación para unid. ext.	Rango de suma de índices de unid. int.	Modelo de Derivación Refnet	Precio
	< 200	KHRQ22M20T	179,00 €
RWEYQ8, 10	200 ≤ x < 290	KHRQ22M29T9	220,00 €
RWEYQ12-22	290 ≤ x < 640	KHRQ22M64T	272,00 €
RWEYQ24-30	< 640	KHRQ22M75T	312,00 €



**3 TUBOS**

**DERIVACIONES REFNET**

1ª Derivación para unid. ext.	Rango de suma de índices de unid. int.	Modelo de Derivación Refnet	Precio
-	< 200	KHRQ23M20T	236,00 €
RWEYQ8, 10	200 ≤ x < 290	KHRQ23M29T	285,00 €
RWEYQ12-22	290 ≤ x < 640	KHRQ23M64T	388,00 €
RWEYQ24-30	< 640	KHRQ23M75T	571,00 €

**2 TUBOS**

**COLECTORES REFNET**

Rango de suma de índices de unid. int.	Modelo de Colector Refnet	Precio
< 290	KHRQ22M29H	353,00 €
290 ≤ x < 640	KHRQ22M64H	437,00 €
< 640	KHRQ22M75H	582,00 €



**3 TUBOS**

**COLECTORES REFNET**

Rango de suma de índices de unid. int.	Modelo de Colector Refnet	Precio
< 290	KHRQ23M29H	475,00 €
290 ≤ x < 640	KHRQ23M64H	582,00 €
< 640	KHRQ23M75H	830,00 €

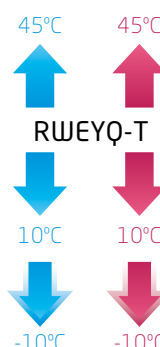

Aplicación Geotermia



**NOTA**

1. Las capacidades de refrigeración nominales se basan en; temperatura interior: 27°CBS, 19°CBS temperatura exterior: 35°CBS; condiciones de entrada de agua 30°C, con un caudal de 96 l/min.; tubería refrigerante equiva lente: 7,5m; diferencia de nivel: 0m.

2. Las capacidades de refrigeración nominales se basan en; temperatura interior: 20°CBS; temperatura exterior: 7°CBS, 6°CBS; condiciones de entrada de agua 20°C, con un caudal de 96 l/min.; tubería refrigerante equivalente: 7,5m; diferencia de nivel: 0m.



【 RWEYQ8-14T9 】



Unidad auto-refrigerada



Aplicación Geotermia RWEYQ8-42T9



La unidad RWEYQ8-14T9 puede utilizar el agua de la tierra para calentar y enfriar de forma eficaz un edificio utilizando energía renovable

o Características

1) Misma unidad exterior tanto para bomba de calor o recuperación de calor como para aplicación geotérmica. Sistema con posibilidad de recuperación de calor que garantiza una operación individual en frío o calor de las unidades de un mismo sistema. Se produce un ahorro energético debido a que el frío o calor sobrante de las unidades es utilizado por las demás del sistema sin consumir capacidad de la unidad exterior.

2) Valores más altos de eficiencia que la serie anterior llegando a un EER / COP de 6,40 / 6,50 aumentando un 26%. Gracias a un mayor intercambiador de calor y al sistema VRT.

3) Amplia gama de unidades interiores: 13 modelos diferentes de unidad interior con 75 variaciones.

4) Compatible con climatizadores DX, cortinas Biddle, hidrobos LT y HT y unidades interiores de doméstico.

5) Diseño compacto (980 x 767 x 560 mm).

6) Control válvula 0-10V para caudal variable de condensación.

7) Flexibilidad de instalación: longitud real de tubería de 120 m (longitud de tubería equivalente de 140m).

8) Límites de funcionamiento (temperatura del agua de condensación): 10-45°C. Límites de aplicación de geotermia (-10°C / 45°C).

9) Compatible con los sistemas de control Daikin actuales.

10) Filtro de agua para su montaje en la entrada de cada unidad RWEYQ-T9 incluido como accesorio de serie.

11) Unidad auto-refrigerada por refrigerante: no es necesario disipar/ventilar el espacio de instalación.

o Cajas BS

1) Permite el funcionamiento simultáneo en frío o calor según las necesidades del usuario.

2) Garantiza la llegada de refrigerante (gas y líquido) en las condiciones idóneas para el perfecto funcionamiento de las unidades interiores.

3) Exclusiva gama de cajas BS individuales y múltiples para lograr un diseño rápido y flexible.

4) Cajas individuales con una salida o múltiples con 4, 6, 8, 10, 12 y 16 salidas.

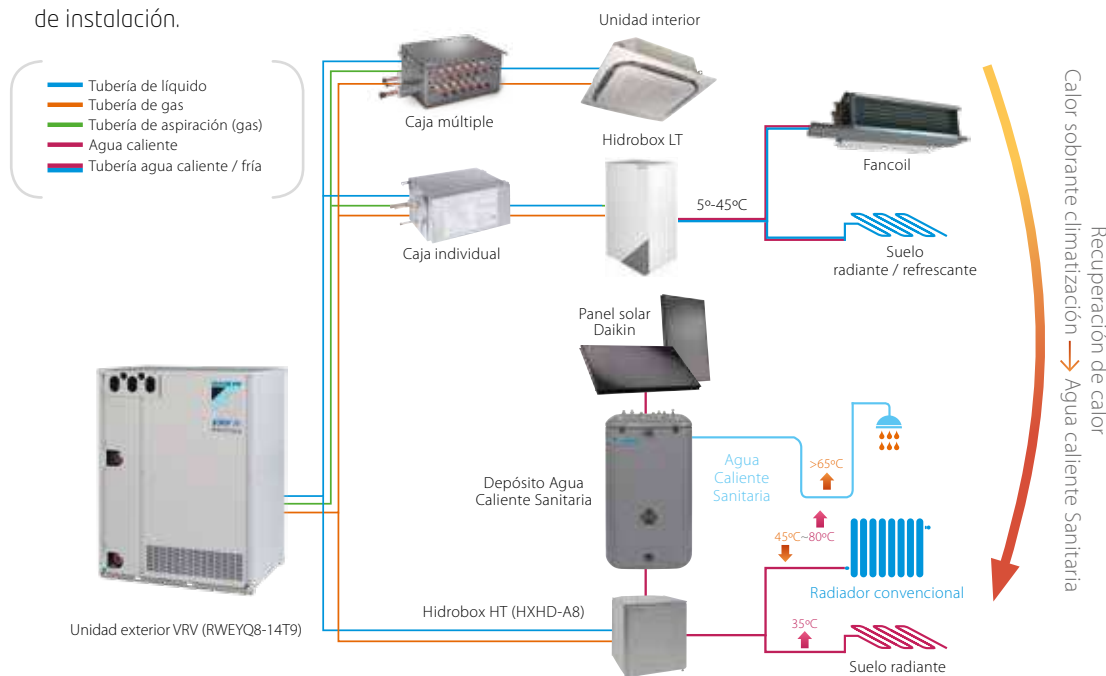

Nota: verificar con el departamento técnico las posibles combinaciones.

CAJAS BS

BS1Q10A	866,00 €
BS1Q16A	991,00 €
BS1Q25A	2.107,00 €
BS4Q14AV1B	4.235,00 €
BS6Q14AV1B	5.951,00 €
BS8Q14AV1B	7.439,00 €
BS10Q14AV1B	8.555,00 €
BS12Q14AV1B	9.920,00 €
BS16Q14AV1B	11.159,00 €

UNIDADES EXTERIORES	UNIDADES	TOTAL
	RWEYQ8T9	17.246,00 €
	RWEYQ10T9	19.092,00 €
	RWEYQ12T9	21.628,00 €
	RWEYQ14T9	24.341,00 €

Nota: para más información sobre las ventajas del programa LOOP de Daikin consultar la página 6.

Compatible con unidades de doméstico

UD.EXTERIORES VRV-IV CALEFACCIÓN CONTINUA CON R-410A			RYYQ8U	RYYQ10U	RYYQ12U	RYYQ14U	RYYQ16U	RYYQ18U	RYYQ20U
UD. EXTERIORES VRV-IV R-410A			RXYQ8U	RXYQ10U	RXYQ12U	RXYQ14U	RXYQ16U	RXYQ18U	RXYQ20U
Capacidad nominal <sup>(1)</sup>	Refrigeración Calefacción	kW	22,4 25	28 31,5	33,5 37,5	40 41	45 45	50 50	56 56,4
SEER			7,6	6,8	6,3	6,3	6	6	5,9
SCOP			4,3	4,3	4,1	4	4	4,2	4
η <sub>s,c</sub> (%)			302,4	267,6	247,8	250,7	236,5	238,3	233,7
η <sub>s,h</sub> (%)			167,9	168,2	161,4	155,4	157,8	163,1	156,6
Cantidad máx. de unid. interiores conectables			17	22	26	30	34	39	43
Índice de capacidad total de unid. interiores conectables (Mín.-Nom.-Máx.) <sup>(3)</sup>			100/200/260	125/250/325	150/300/390	175/350/455	200/400/520	225/450/585	250/500/650
Alimentación eléctrica		V	III/380-415V	III/380V	III/380V	III/380V	III/380V	III/380V	III/380V
Compresor	Tipo		SCROLL	SCROLL	SCROLL	SCROLL	SCROLL	SCROLL	SCROLL
	Cantidad		1	1	1	2	2	2	2
Conexiones de tubería	Líquido	mm	ø9,5 (3/8")	ø9,5 (3/8")	ø12,7 (1/2")	ø12,7 (1/2")	ø12,7 (1/2")	ø15,9 (5/8")	ø15,9 (5/8")
	Gas	mm	ø19,1 (3/4")	ø22,2 (7/8")	ø28,6 (1 1/8")	ø28,6 (1 1/8")	ø28,6 (1 1/8")	ø28,6 (1 1/8")	ø28,6 (1 1/8")
Refrigerante R-410A	kg / TCO <sub>2</sub> eq / PCA		5,9/12,3/2.087,5	6/12,5/2.087,5	6,3/13,2/2.087,5	10,3/21,5/2.087,5	10,4/21,7/2.087,5	11,7/24,4/2.087,5	11,8/24,6/2.087,5
Caudal de aire	Refrig./Calef.	m <sup>3</sup> /min	162	175	185	223	260	251	261
	Alto	mm	1685	1685	1685	1685	1685	1685	1685
Dimensiones	Ancho	mm	930	930	930	1240	1240	1240	1240
	Fondo	mm	765	765	765	765	765	765	765
Presión sonora		dB(A)	58	58	61	61	64	65	66

PRECIO	Exterior	RYYQ8U	RYYQ10U	RYYQ12U	RYYQ14U	RYYQ16U	RYYQ18U	RYYQ20U
<b>TOTAL</b>		<b>14.668,00 €</b>	<b>16.306,00 €</b>	<b>19.296,00 €</b>	<b>22.870,00 €</b>	<b>26.219,00 €</b>	<b>29.813,00 €</b>	<b>32.710,00 €</b>

PRECIO	Exterior	RXYQ8UD	RXYQ10UD	RXYQ12UD	RXYQ14UD	RXYQ16UD	RXYQ18UD	RXYQ20UD
<b>TOTAL</b>		<b>12.815,00 €</b>	<b>14.266,00 €</b>	<b>16.692,00 €</b>	<b>20.172,00 €</b>	<b>22.657,00 €</b>	<b>26.230,00 €</b>	<b>28.387,00 €</b>

Nota: Aplicables condiciones de descuento gama Industrial.

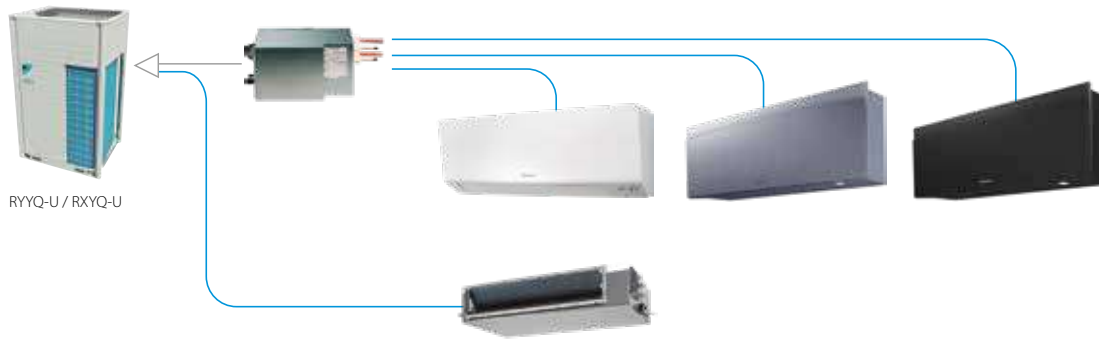

Se pueden mezclar unidades interiores de VRV y de la gama doméstica en el mismo circuito

CAJAS DE DISTRIBUCIÓN	BPMKS967A2	BPMKS967A3
Nº unidades interiores	2	3
<b>PRECIO</b>	<b>686,00 €</b>	<b>745,00 €</b>

Nota: la distancia máxima entre las unidades BPMKS y las unidades interiores es de 15 m.

PARA COMBINAR CON JUNTA REFNET	KHRQ22M20T	KHRQ22M29T9	KHRQ22M64T	KHRQ22M75T
<b>PRECIO</b>	<b>179,00 €</b>	<b>220,00 €</b>	<b>272,00 €</b>	<b>312,00 €</b>

CONTROLES CENTRALIZADOS	DCC601A51	DCS601C51	DCM601B51
<b>PRECIO</b>	<b>2.108,00 €</b>	<b>2.463,00 €</b>	<b>5.247,00 €</b>

Nota: dependiendo del modelo de la unidad interior, puede que sea necesaria una tarjeta opcional de comunicación con el centralizado. Ver siguiente tabla. Para más información sobre el control Intelligent Touch Manager ver página 400.

TARJETAS CONEXIÓN CONTROLES CENTRALIZADOS	PARA UNIDADES DE DOMÉSTICO
KRP928A25*	€ 501,00 €

\* Para esta tarjeta de conexión con las unidades Emura y Perfera es necesario el accesorio EKMS21..

**UNIDADES INTERIORES COMPATIBLES**

Las siguientes unidades interiores de doméstico se conectan a través de la caja BPMK

Nota: todas las combinaciones deberán confirmarse con el databook correspondiente.

VRV IV+ (HASTA 20 CV) RXYQ-UD RYYQ-U RWEYQ-T9 (BOMBA DE CALOR)	UNIDADES DE DOMÉSTICO COMBINABLES CON INTERIORES VRV						
	20	25	35	42	50	60	71
Emura	FTXJ20AW/S/B	FTXJ25AW/S/B	FTXJ35AW/S/B	FTXJ42AW/S/B	FTXJ50AW/S/B	-	-
Perfera	FTXM20R	FTXM25R	FTXM35R	FTXM42R	FTXM50R	FTXM60R	FTXM71R

		UNIDADES INTERIORES		
UNIDADES		DOMÉSTICO R-32	SKY AIR	VRV
Doméstico R-32	Combinada con unidad interior de...	✓	✗	✓
Sky Air		✗	✓	✗
VRV		✓	✗	✓

**NOTA**  
(1). Las capacidades de refrigeración nominales se basan en: temperatura interior: 27° CBS, 19°CBH temperatura exterior: 35°CBS; tubería refrigerante equivalente: 8m; diferencia de nivel: 0m

Las capacidades de calefacción nominales se basan en: temperatura interior: 20° CBS; temperatura exterior: 7° CBS, 6° CBH; tubería refrigerante equivalente: 8m; diferencia de nivel: 0m.

Consulta nuestras soluciones de mantenimiento y monitorización en la página 421



## Unidades Interiores Inverter

UNIDADES INTERIORES DE PARED EMURA 3			FTXJ20AW* (ni)	FTXJ20AS* (ni)	FTXJ20AB* (ni)	FTXJ25AW* (ni)	FTXJ25AS* (ni)	FTXJ25AB* (ni)	FTXJ35AW* (ni)	FTXJ35AS* (ni)
Dimensiones	Al.xAn.xF.	mm	305x900x212	305x900x212	305x900x212	305x900x212	305x900x212	305x900x212	305x900x212	305x900x212
Peso		Kg	12,0	12,0	12,0	12,0	12,0	12,0	12,0	12,0
Presión sonora	Refrig. (A/N/B/SB)	dB(A)	39 / 32 / 25 / 19	39 / 32 / 25 / 19	39 / 32 / 25 / 19	40 / 33 / 25 / 19	40 / 33 / 25 / 19	40 / 33 / 25 / 19	41 / 33 / 25 / 19	41 / 33 / 25 / 19
	Calef. (A/N/B/SB)	dB(A)	39 / 32 / 25 / 19	39 / 32 / 25 / 19	39 / 32 / 25 / 19	40 / 33 / 25 / 19	40 / 33 / 25 / 19	40 / 33 / 25 / 19	41 / 33 / 25 / 19	41 / 33 / 25 / 19
<b>Precio</b>	<b>Unidad</b>	<b>€</b>	<b>1.036,00 €</b>	<b>1.246,00 €</b>	<b>1.090,00 €</b>	<b>1.074,00 €</b>	<b>1.323,00 €</b>	<b>1.129,00 €</b>	<b>1.217,00 €</b>	<b>1.448,00 €</b>

UNIDADES INTERIORES DE PARED EMURA 3			FTXJ35AB* (ni)	FTXJ42AW* (ni)	FTXJ42AS* (ni)	FTXJ42AB* (ni)	FTXJ50AW* (ni)	FTXJ50AS* (ni)	FTXJ50AB* (ni)
Dimensiones	Al.xAn.xF.	mm	305x900x212	305x900x212	305x900x212	305x900x212	305x900x212	305x900x212	305x900x212
Peso		Kg	12,0	12,0	12,0	12,0	12,0	12,0	12,0
Presión sonora	Refrig. (A/N/B/SB)	dB(A)	41 / 33 / 25 / 19	45 / 37 / 29 / 21	45 / 37 / 29 / 21	45 / 37 / 29 / 21	46 / 39 / 31 / 24	46 / 39 / 31 / 24	46 / 39 / 31 / 24
	Calef. (A/N/B/SB)	dB(A)	41 / 33 / 25 / 19	45 / 37 / 29 / 21	45 / 37 / 29 / 21	45 / 37 / 29 / 21	46 / 42 / 33 / 24	46 / 42 / 33 / 24	46 / 42 / 33 / 24
<b>Precio</b>	<b>Unidad</b>	<b>€</b>	<b>1.284,00 €</b>	<b>1.509,00 €</b>	<b>1.810,00 €</b>	<b>1.584,00 €</b>	<b>1.811,00 €</b>	<b>2.182,00 €</b>	<b>1.902,00 €</b>

Nota: el control WIFI de las unidades Emura viene incluido con la unidad interior, no es necesario pedirlo aparte.



[ FTXJ-AW ]

nuevo!



[ FTXJ-RS ]

nuevo!



[ FTXJ-AB ]

nuevo!

UNIDADES INTERIORES DE PARED PERFERA			FTXM20R	FTXM25R	FTXM35R	FTXM42R	FTXM50R	FTXM60R	FTXM71R
Dimensiones	Al.xAn.xF.	mm	295 x 778 x 272	295 x 778 x 272	295 x 778 x 272	295 x 778 x 272	299 x 998 x 292	299 x 998 x 292	299 x 998 x 292
Peso		Kg	10,0	10,0	10,0	10,0	14,5	14,5	14,5
Presión sonora	Refrigeración	(A/B/SB)	41 / 25 / 19	41 / 25 / 19	45 / 29 / 19	45 / 30 / 21	44 / 36 / 27	46 / 37 / 30	47 / 38 / 32
	Calefacción	(A/B/SB)	39 / 26 / 20	39 / 27 / 20	39 / 28 / 20	45 / 29 / 21	43 / 34 / 31	45 / 36 / 33	46 / 37 / 34
<b>Precio</b>	<b>Unidad</b>	<b>€</b>	<b>623,00 €</b>	<b>626,00 €</b>	<b>642,00 €</b>	<b>828,00 €</b>	<b>1.262,00 €</b>	<b>1.643,00 €</b>	<b>2.027,00 €</b>

Nota: el control WIFI de las unidades Perfera viene incluido con la unidad interior, no es necesario pedirlo aparte.



[ FTXM-R ]

Nota: para más información sobre opcionales de control ver página 396.



**PROHIBIDO UTILIZACIÓN R-22:**  
1 de Enero de 2015

**Sustitución R-22 / R-407C / R-410A:**  
Utilizando trazados  
de tuberías existentes



LOOP  
BY DAIKIN

Posibilidad  
de conservar  
unidades interiores

[ RXYQQ-U ]

**BOMBA DE CALOR**

UNIDADES EXTERIORES BOMBA DE CALOR CON R-410A			RXYQQ8U	RXYQQ10U	RXYQQ12U	RXYQQ14U	RXYQQ16U	RXYQQ18U	RXYQQ20U	RXYQQ22U	RXYQQ24U
Capacidad nominal	Refrigeración	kW	22,4	28	33,5	40	45	50	56	61,5	67,4
	Calefacción	kW	25	31,5	37,5	45	50	56	63	69	75
SEER			7,6	6,8	6,3	6,3	6	6	5,9	6,9	6,8
SCOP			4,3	4,3	4,1	4	4	4,2	4	4,4	4,3
ηs,c (%)			302,4	267,6	247,8	250,7	236,5	238,3	233,7	274,5	269,9
ηs,h (%)			167,9	168,2	161,4	155,4	157,8	163,1	156,6	171,2	167
Dimensiones	Alto	mm	1.685	1.685	1.685	1.685	1.685	1.685	1.685	1.685	1.685
	Ancho	mm	930	930	930	1.240	1.240	1.240	1.240	1.880	2.190
	Fondo	mm	765	765	765	765	765	765	765	765	765
Peso		Kg	198	198	198	275	275	308	308	396	473
Nivel sonoro		dBA	58	58	61	61	64	86	88	-	-
Refrigerante R-410A	kg / TCO <sub>2</sub> eq / PCA		5,9/12,3/2.087,5	6/12,5/2.087,5	6,3/13,2/2.087,5	10,3/21,5/2.087,5	11,3/23,6/2.087,5	11,7/24,4/2.087,5	11,8/24,6/2.087,5	-	-
Conexiones de tuberías	Líquido	mm	9,5	9,5	12,7	12,7	12,7	15,9	15,9	15,9	15,9
	Gas	mm	19,1	22,2	28,6	28,6	28,6	28,6	28,6	28,6	34,9
Nº de unidades exteriores	Módulos		1	1	1	1	1	1	1	2	2
Combinaciones	RXYQQ-U		-	-	-	-	-	-	-	10 + 12	8 + 16

<b>PRECIO</b>	<b>14.668,00 €</b>	<b>16.306,00 €</b>	<b>21.826,00 €</b>	<b>28.171,00 €</b>	<b>29.464,00 €</b>	<b>32.312,00 €</b>	<b>40.042,00 €</b>
---------------	--------------------	--------------------	--------------------	--------------------	--------------------	--------------------	--------------------

UNIDADES EXTERIORES BOMBA DE CALOR CON R-410A			RXYQQ26U	RXYQQ28U	RXYQQ30U	RXYQQ32U	RXYQQ34U	RXYQQ36U	RXYQQ38U	RXYQQ40U	RXYQQ42U
Capacidad nominal	Refrigeración	kW	73,5	78,5	83,5	90	95	101	106,4	111,5	118
	Calefacción	kW	82,5	87,5	93,5	100	106	113	119,5	125	131,5
SEER			6,7	6,5	6,5	6,4	6,4	6,3	6,9	6,7	6,6
SCOP			4,2	4,2	4,3	4,2	4,2	4,1	4,3	4,3	4,2
ηs,c (%)			264,2	257,8	256,8	251,7	253,3	250,8	272,4	263,5	261,2
ηs,h (%)			164,6	166	169,8	163,1	166,2	162,4	167,5	170	165,5
Dimensiones	Alto	mm	1680	1680	1680	1680	1680	1680	1680	1680	1680
	Ancho	mm	2190	2190	2190	2500	2500	2500	3140	3140	3450
	Fondo	mm	765	765	765	765	765	765	765	765	765
Peso		Kg	473	473	506	550	583	583	704	704	748
Nivel sonoro		dBA	-	-	-	-	-	-	-	-	-
Conexiones de tuberías	Líquido	mm	19,1	19,1	19,1	19,1	19,1	19,1	19,1	19,1	19,1
	Gas	mm	34,9	34,9	34,9	34,9	34,9	41,3	41,3	41,3	41,3
Nº de unidades exteriores	Módulos		2	2	2	2	2	2	3	3	3
Combinaciones	RXYQQ-U		12 + 14	12 + 16	12 + 18	16 + 16	16 + 18	16 + 20	8+10+20	10 + 12 + 18	10 + 16 + 16

**RECUPERACIÓN DE CALOR (SOLO PARA COMBINACIONES MÚLTIPLES)**

UNIDADES EXTERIORES RECUPERACIÓN DE CALOR CON R-410A			RQE140P3	RQE180P3	RQE212P3
Capacidad nominal	Refrigeración	kW	14	18	21,2
	Calefacción	kW	16	20	22,4
Dimensiones	Alto	mm	1680	1.680	1.680
	Ancho	mm	635	635	635
	Fondo	mm	765	765	765
Peso		Kg	175	175	179
Nivel sonoro		dBA	54	58	60
Refrigerante R-410A	kg / TCO <sub>2</sub> eq / PCA		10,3 / 21,5 / 2.087,5	10,6 / 22,1 / 2.087,5	11,2 / 23,4 / 2.087,5
Conexiones de tuberías	Líquido	mm	9,5	9,5	9,5
	Gas	mm	15,9	19,1	19,1
	Dual	mm	12,7	15,9	15,9

<b>PRECIO</b>	<b>9.901,00 €</b>	<b>13.525,00 €</b>	<b>18.141,00 €</b>
---------------	-------------------	--------------------	--------------------



[ BS1Q10,16,25A ]



[ BS6,8Q14AV1B ]

COMBINACIONES RECUPERACIÓN DE CALOR		280	460	500	540	712	744	816
Potencia	CV	10	16	18	20	24	26	28
Módulos	140	2	2	1	-	1	1	-
	180	-	1	2	3	2	1	1
	212	-	-	-	-	1	2	3
Capacidad nominal	Refrigeración	kW	28	46	50	54	71,2	74,4
	Calefacción	kW	32	52	56	60	78,4	80
ηs,c (%)	Refrigeración		200	191	201	198	194	194
ηs,h (%)	Calefacción		159	161	150	148	155	155

RXYQQ-T ACCESORIOS UNIDADES REPLACEMENT BOMBA DE CALOR	COMBINACIÓN DE DOS MÓDULOS	COMBINACIÓN DE TRES MÓDULOS
	de 22 a 36 CV	Precio de 38 a 42 CV
Kit de tuberías de conexión múltiple de unidades exteriores	BHFP22P1007	Precio 376,00 € BHFP22P1517
		Precio 747,00 €

RQE140P3 ACCESORIOS DE UNIDADES REPLACEMENT RECUPERACIÓN DE CALOR	COMBINACIÓN DE DOS MÓDULOS	COMBINACIÓN DE TRES MÓDULOS	COMBINACIÓN DE CUATRO MÓDULOS
	de 280	Precio de 460 a 540	Precio de 712 a 816
Kit de tuberías de conexión múltiple de unidades exteriores	BHFP26P36C	Precio 434,00 € BHFP26P63C	Precio 940,00 € BHFP26P84C
			Precio 1.164,00 €

NOTA

Las capacidades se basan en las condiciones siguientes:

1. Refrigeración: temperatura interior 27 °C<sub>BS,19</sub> CBH; temperatura exterior 35° CBS
2. Calefacción: temperatura interior 20 °C<sub>BS</sub>; temperatura exterior 7 °C<sub>BS, 6</sub> °CBH
3. Longitud de tubería refrigerante: 7,5 m.

La medición del nivel sonoro se realiza en una cámara anecoica a una distancia de 1 m de la unidad.

○ Desde la prohibición del uso del refrigerante R-22 el 1 de Enero de 2015, el cambio de equipos de climatización en edificios existentes ha supuesto una preocupación importante en términos de inversión y costes operativos. Gracias al VRV Replacement de Daikin, no es necesaria la sustitución de tuberías de R-22, por lo que los tiempos de instalación y los costes de inversión se reducen considerablemente. Debido a los avances tecnológicos en los sistemas de Bomba de Calor y al uso del refrigerante R-410A, más eficiente, los niveles de eficiencia pueden subir hasta un 70%.

**Características únicas:**

- La función exclusiva de carga automática de refrigerante elimina la necesidad de calcular el volumen de refrigerante y permite un sustitución segura de sistemas de la competencia.

- La limpieza automática de la tubería de refrigerante garantiza una red de tuberías limpia, incluso si se avería el compresor.

- Posibilidad de dividir la sustitución del sistema antiguo en varias fases gracias al diseño modular del sistema VRV.

Además, las unidades Bomba de Calor VRV IV+ Q RXYQQ-U, cuentan con todas las tecnologías de los sistemas VRV IV+: Temperatura de Refrigerante Variable (VRT) y compresores inverter. Para facilitar la instalación y el mantenimiento, cuenta con pantalla de 7 segmentos en la unidad exterior, por lo que la introducción de ajustes de obra o comprobación de parámetros de servicio es más rápida.



Consulta nuestras soluciones de mantenimiento y monitorización en la página 421

TIEMPO DE IMPLANTACIÓN	REPLACEMENT VRV	INSTALACIÓN COMPLETA
	VRV-Q	VRV-U
Desmontaje ud. exterior	21,0%	21,0%
Montaje nueva ud. exterior	14,0%	14,0%
Limpieza circuito frigorífico y pruebas de estanqueidad	14,0%	14,0%
Desmontaje uds. interiores	-	8,0%
Desmontaje tuberías frigoríficas y otros	-	8,0%
Montaje nuevas tuberías frigoríficas	-	14,0%
Montaje nuevas uds. interiores y otros	-	21,0%
<b>Total</b>	<b>49,0%</b>	<b>100,0%</b>

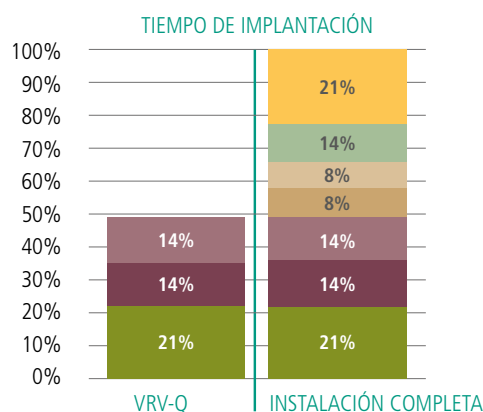

- Montaje nuevas uds. interiores
- Montaje nuevas tuberías frigoríficas
- Desmontaje tuberías frigoríficas
- Desmontajes uds. interiores
- Limpieza circuito frigorífico y pruebas de estanqueidad
- Montaje nueva ud. exterior
- Desmontaje ud. exterior

**PRECIOS COMBINACIONES**

Bomba de Calor		Recuperación de Calor	
RXYQQ8U	14.668,00 €	RQE0140P3	9.901,00 €
RXYQQ10U	16.306,00 €	RQE0180P3	13.525,00 €
RXYQQ12U	21.826,00 €	RQE0212P3	18.141,00 €
RXYQQ14U	28.171,00 €	RQE0280P3	RQE0140P3 + RQE0140P3 + B1 = 20.236,00 €
RXYQQ16U	29.464,00 €	RQE0460P3	RQE0140P3 + RQE0140P3 + RQE0180P3 + B2 = 34.267,00 €
RXYQQ18U	32.312,00 €	RQE0500P3	RQE0140P3 + RQE0180P3 + RQE0180P3 + B2 = 37.891,00 €
RXYQQ20U	40.042,00 €	RQE0540P3	RQE0180P3 + RQE0180P3 + RQE0180P3 + B2 = 41.515,00 €
RXYQQ22U	RXYQQ10U + RXYQQ12U + A1 = 38.508,00 €	RQE0712P3	RQE0140P3 + RQE0180P3 + RQE0180P3 + RQE0212P3 + B3 = 56.256,00 €
RXYQQ24U	RXYQQ8U + RXYQQ16U + A1 = 44.508,00 €	RQE0744P3	RQE0140P3 + RQE0180P3 + RQE0212P3 + RQE0212P3 + B3 = 60.872,00 €
RXYQQ26U	RXYQQ12U + RXYQQ14U + A1 = 50.373,00 €	RQE0816P3	RQE0180P3 + RQE0212P3 + RQE0212P3 + RQE0212P3 + B3 = 69.112,00 €
RXYQQ28U	RXYQQ12U + RXYQQ16U + A1 = 51.666,00 €		
RXYQQ30U	RXYQQ12U + RXYQQ18U + A1 = 54.514,00 €		
RXYQQ32U	RXYQQ16U + RXYQQ16U + A1 = 59.304,00 €		
RXYQQ34U	RXYQQ16U + RXYQQ18U + A1 = 62.152,00 €		
RXYQQ36U	RXYQQ16U + RXYQQ20U + A1 = 69.882,00 €		
RXYQQ38U	RXYQQ8U + RXYQQ10U + RXYQQ20U + A2 = 71.763,00 €		
RXYQQ40U	RXYQQ10U + RXYQQ12U + RXYQQ18U + A2 = 71.191,00 €		
RXYQQ42U	RXYQQ10U + RXYQQ16U + RXYQQ16U + A2 = 75.981,00 €		

Kit bomba de calor: A1 = Refnet BHFQ22P1007 = 376,00 €; A2 = Refnet BHFQ22P1517 = 747,00 €  
 Kit de recuperación de calor: B1 = Refnet BHFP26P36C = 434,00 €; B2 = Refnet BHFP26P63C = 940,00 €; B3 = Refnet BHFP26P84C = 1.164,00 €

Nota: para más información sobre las ventajas del programa LOOP de Daikin consultar la página 6.

# Enfriadoras



Introducción	296
<b>Gama de enfriadoras Aire-Agua</b>	<b>300</b>
Minichiller Inverter para uso residencial / R-32 (4-14 kW)	EW(Y)A-DAV 302
Enfriadoras Small Inverter Aire-Agua Inverter / R-32 (16-100 kW)	EWAT-CZ 304
Bombas de Calor Small Inverter Aire-Agua / R-32 (16-100 kW)	EWYT-CZ 306
<b>nuevo!</b> Enfriadoras Aire-Agua / R-32 (80-1.010 kW)	EWAT-B-B / C 308
Bombas de Calor Aire-Agua / R-32 (70-650 kW)	EWYT-B-A 314
Bombas de Calor Inverter Aire-Agua / R-134a (247-570 kW)	EWYD-BZS 320
Enfriadoras Polivalente Inverter Aire-Agua / R-134a (350-800 kW)	EWYD-4Z 322
Enfriadoras Inverter Aire-Agua / R-1234ze / R-134a (170-1.100 kW)	EWAH-TZB / EWAD-TZB 326
Enfriadoras Inverter Aire-Agua / R-1234ze / R-134a (660-1.900 kW)	EWAH-TZC / EWAD-TZC 334
Enfriadoras Aire-Agua / R-134a (290-2.150 kW)	EWAD-T-C 340
Enfriadoras Free cooling Aire-Agua / R-134a (600-1.550 kW)	EWAD-CFX 346
<b>Gama de enfriadoras Agua-Agua</b>	<b>348</b>
Enfriadoras Modular Agua-Agua / R-410A (13-244 kW)	EWWQ-KCW 350
Enfriadoras Agua-Agua / R-410A (90-390 kW)	EWW(H)Q-G-L 352
<b>Sistemas combinados 100% Bomba de Calor</b>	<b>354</b>
Enfriadoras Agua-Agua / R-1234ze / R-134a (89-284 kW)	EWWH-J-SS / EWWD-J-SS 356
Enfriadoras Inverter Agua-Agua / R-1234ze / R-134a (330-2.100 kW)	EWWH-VZ / EWWD-VZ 358
Enfriadoras Inverter Agua-Agua lev. magnética / R-1234ze / R-134a (220-2.180 kW)	EWWH-DZ / EWWD-DZ 364
Enfriadoras Agua-Agua centrífugas / R-134a (300-9.000 kW) / R-1234ze (800-6.800 kW)	DWSC / DWDC 368



## La mayor eficiencia en enfriadoras Ahorra energía con Daikin: "Total Inverter Solutions"

### ○ Tres compresores para todos los usos

#### 1 El compresor monotornillo, para una gran potencia.

El núcleo de las plantas enfriadoras de gran potencia Daikin, se compone de un compresor semihermético monotornillo, respondiendo a las más altas exigencias en términos de potencia, rendimiento y mantenimiento.

Extremadamente fiable en largos períodos de funcionamiento, semihermético y de muy fácil mantenimiento. Ha sido desarrollado para funcionar con gases refrigerantes R-134a y R-1234ze.

Compresor monotornillo



Compresor bitornillo



#### Ventajas del compresor monotornillo frente al bitornillo.

- Cierre tornillo de acero con rotores de Teflón.
- Material de fricción Teflón para prevenir el desgaste y la carbonización del aceite, sin transmisión de esfuerzos entre tornillo y rotores.
- El diseño reduce el tamaño de los rodamientos.
- Rotores metálicos mecanizados.
- Se evita la reducción de potencia del 15% producida en el compresor bitornillo al transmitir la rotación entre el macho y la hembra del rotor.
- Se eliminan los problemas de engrase y vibración en los rodamientos.

#### Características:

- Construcción compacta, sencilla y robusta.
- Muy pequeñas necesidades mecánicas, con esfuerzos axiales y radiales correctamente equilibrados gracias a una compresión simétrica realizada con la ayuda de un rotor único y dos satélites arrastrados girando en vacío.
- Satélites resistentes con recubrimiento de polímero para reducir las fricciones, resultando un desgaste mucho menor y pérdidas energéticas reducidas.
- No necesita bomba de aceite, el tornillo del compresor es enfriado y se vuelve impermeable del resto mediante la inyección de aceite y del refrigerante, por lo que la temperatura es constante a lo largo del tiempo de funcionamiento del sistema y proporciona una compresión más precisa y eficaz.
- Bajo nivel de vibraciones, el desgaste del sistema se reduce considerablemente y conlleva un nivel sonoro muy bajo durante el funcionamiento (silenciador integrado en el compresor).
- Acceso cómodo al compresor y a los dispositivos de seguridad.

#### 2 El compresor Scroll, para potencias pequeñas y medias.

Para las plantas enfriadoras más pequeñas el núcleo se compone de un compresor Scroll. Este compresor se desarrolla para el refrigerante R-32 con objeto de dar fiabilidad constante y una gran eficiencia durante toda su vida útil.

#### Características:

- Concepción compacta, sencilla y robusta.
- Ausencia de válvulas y de mecanismos de unión que produzcan vibraciones asegurando una alta fiabilidad.
- Compresión constante produciendo un caudal constante de gas a alta presión sin fenómenos pulsatorios garantizando un mínimo consumo de energía.
- Eficiencia de compresión elevada debido a la ausencia de reexpansión volumétrica, asegurando el llenado y el vaciado del compresor al 100%.
- Bajo nivel sonoro.
- Bajo consumo.

#### 3 Compresores Centrífugos de levitación magnética

La tecnología comienza con los compresores centrífugos de levitación magnética, eliminando el rozamiento y con ello el aceite de lubricación. Además cuenta con regulación Inverter, aportando también todas las ventajas asociadas a esta tecnología.

#### Características:

- Excelente rendimiento energético: especialmente en condiciones de carga parcial, lo que favorece un mayor ahorro energético con valores de SEER muy altos.
- Mayor fiabilidad: el diseño de cojinetes magnéticos sin rozamiento no requiere sistema de gestión de aceite, lo que redundará en una mayor fiabilidad y menor nivel de mantenimiento.
- Diseño compacto y peso ligero.
- Bajo nivel sonoro.
- Muy bajos niveles de vibración.

### Tecnología Daikin

#### Última generación de **Compresores Monotornillo**

- Variador de frecuencia integrado en el propio cuerpo del compresor, resultando en un diseño compacto y sin necesidad de componentes adicionales en el cuadro eléctrico de la unidad
- Variador de frecuencia refrigerado por el propio gas refrigerante
- Relación de compresión variable (VVR: Volume Variable Ratio)
- Puertos de descarga y succión más grandes para reducir las pérdidas de carga en el circuito de refrigerante
- Motor eléctrico optimizado para la mayor eficiencia en todos los rangos de trabajo



Refrigerantes pensados para el futuro

El reglamento europeo sobre gases fluorados hace referencia a la reducción de las emisiones de estos gases a la atmósfera. La preocupación cada vez mayor por el cambio climático ha dado lugar a que esta reglamentación sea cada vez más exigente.

Daikin, con el objetivo de mitigar el impacto medioambiental de los refrigerantes, está trabajando para compatibilizar sus tecnologías con refrigerantes de bajo potencial de calentamiento atmosférico (PCA).



Aspectos clave de Daikin para elegir refrigerante!

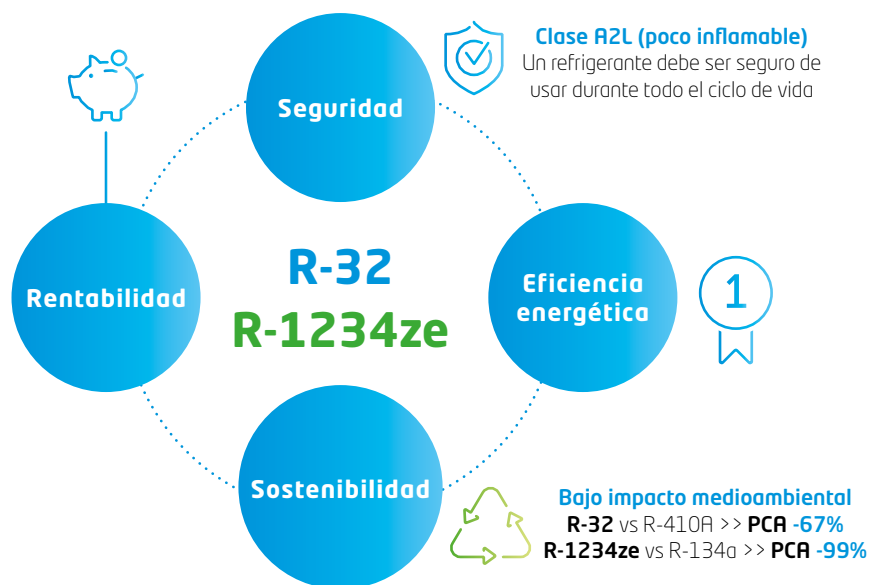

Excelentes rendimientos en operaciones a cargas parciales

Según la directiva Europea Ecodesign la mayoría de las aplicaciones en refrigeración opera bajo cargas parciales.

Para ello se ha definido un índice que pondera el rendimiento energético previsto durante el funcionamiento en frío de una enfriadora: SEER (Seasonal Energy Efficiency Ratio).

Se estima que tan solo un 3% del tiempo los equipos funcionan a carga total, mientras que el 97% restante lo hace a cargas parciales.

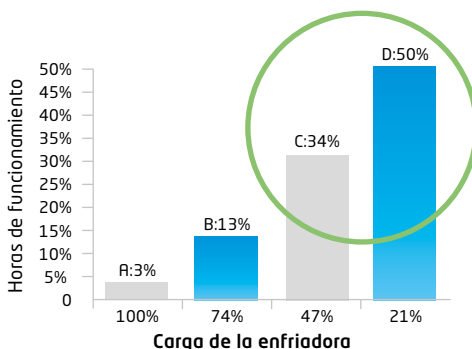

Daikin responde a las exigencias del mercado con nuevas tecnologías diseñadas para mejorar aún más los rendimientos de todas sus enfriadoras, especialmente a cargas parciales, consiguiendo rendimientos realmente espectaculares.

Daikin mAP **nuevo!**

Nueva aplicación móvil para enfriadoras y DAHUs Daikin

La nueva aplicación móvil HMI Daikin mAP (disponible para dispositivos Android e iOS), permite la comunicación e interacción con las enfriadoras y DAHUs de Daikin. Diseñada para que los usuarios finales y los técnicos puedan realizar operaciones desde su móvil o tablet mientras se realizan las actividades de campo.



Visualizar parámetros de la unidad



Modificar los parámetros y ajustes de la unidad



Visualizar las alarmas de la unidad



Supervisar y visualizar las tendencias de los datos de la unidad y exportarlos



Actualizar el software de la unidad

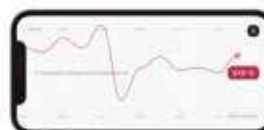

## Te acompañamos en todo el proceso

### ○ Fase de proyecto

#### Herramienta de Selección Técnica: Applied Tool

Con nuestro software de cálculo puedes seleccionar las unidades para cualquier condición de proyecto. Dentro del software encontrarás:

- > Unidades enfriadoras y bombas de calor
- > Climatizadores tanto para ventilación como para tratamiento de aire
- > Unidades fancoils



### ○ Fase de fabricación

#### Fabricación en Europa

Daikin como fabricante líder en el sector, cuenta con varias plantas de fabricación repartidas por toda Europa, reduciendo así el impacto medioambiental derivado del transporte.

#### Nuestros centros de fabricación de enfriadoras, climatizadores y fan coils se encuentran en Italia.

#### Los más altos estándares de calidad y medioambiente

Daikin, con el objetivo de mitigar el impacto medioambiental y por la alta calidad de sus productos, cumple e implementa las normativas europeas ISO 9001 y 14001 en sus fábricas de enfriadoras y climatizadores.



#### Ostende: Enfriadoras

Fabricación de unidades de menor potencia



#### Settala: Climatizadores

Fabricación de climatizadores

## Los más altos estándares

### ○ Edificios sostenibles **BREEAM®**

Daikin contribuye con nuestras enfriadoras y bombas de calor en todas las categorías de BREEAM gracias a los altos rendimientos de nuestras unidades enfriadoras y las amplias posibilidades de monitorización y gestión:



#### Gestión

Técnicos BREEAM acreditados dentro de nuestra organización que te acompañarán en el proceso.



#### Energía

- > Mejores rendimientos del mercado
- > Gestión de la instalación con nuestro iCM
- > Contadores de energía, integración en un BMS (opcional)
- > Posibilidad de incluir Free-Cooling (opcional)



#### Polución

- > Refrigerantes con ODP de 0
- > Opción de refrigerantes con GWP<10
- > Detección de fugas mediante Daikin on Site o posibilidad de incluir detector

## Ahora con visitas virtuales a fábrica

### ○ Acceso interactivo a las fábricas

Gracias a nuestros Tours Virtuales, se podrán visitar nuestras fábricas en Italia de manera virtual con una experiencia interactiva en 360°

- > Fábrica de enfriadoras y compresores
- > Fábrica de climatizadores



### ○ Diferentes líneas de producción

En el Tour Virtual podremos elegir que línea de producción visitar:

- > Nuevas Small Inverter de R-32
- > Enfriadoras hasta los 20 MW
- > Compresores



### ○ Pleno acceso y pop-ups interactivos

Visita virtual a 360° con pop-ups en los que tendremos acceso a toda la información relevante del proceso de fabricación de las distintas líneas de producción.



¿Quieres ver cómo se fabrican nuestras enfriadoras y climatizadores?

## También líderes del sector en Servicio

### ○ Puesta en servicio

#### Con servicio técnico propio Daikin

- > Puesta en marcha
- > Mantenimiento
- > Monitorización
- > Modernizaciones, retrofits y otros servicios
- > Renovación de equipos



#### Roma: Enfriadoras y compresores

Fabricación de unidades hasta los 20 MW. Las unidades no solo se fabrican, sino que se ponen a prueba en los tests de fin de línea para asegurar un correcto funcionamiento antes de llegar a obra.

### ○ Sistema de Gestión, Control y Secuenciación de enfriadoras y bombas de calor: iCM

#### Chiller Intelligent Manager

- > Sistema de gestión, control y secuenciación de enfriadoras y bombas de calor
- > Activación de la funcionalidad en el propio controlador, sin necesidad de hardware o accesorios externos \*
- > Secuenciación y variación de carga de las unidades para alcanzar el punto óptimo de funcionamiento
- > Monitorización y supervisión mediante Daikin On Site

\* Solo disponible con Microtech 4

Como complemento al iCM disponemos de los siguientes opcionales:

- > **Intelligen Pump Manager:** Control y secuenciación de bombas
- > **Intelligen Cooling Tower Manager:** Control y secuenciación de torres de condensación

### Optimización de rendimientos del sistema



#### ¿Por qué elegir iCM?

- ↑ Rendimiento
- ↑ Fiabilidad y vida útil
- ↓ Costes de mantenimiento
- ↓ Costes de consumo

## Sistemas de monitorización continua DoS



Costes en ciclo de vida de una enfriadora (15 años)

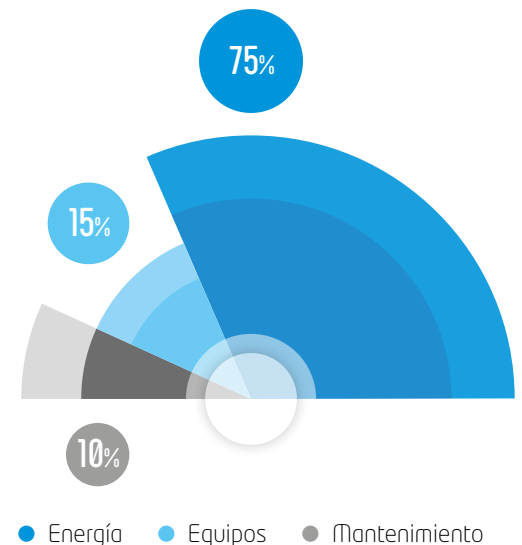

## Descubre las nuevas funcionalidades y sus beneficios

**Monitorización de rendimiento:** Medición de energía y rendimiento para cumplimiento de la normativa RITE mediante el controlador MT4.

**RLD - Detección de fugas de refrigerante:** Algoritmo que analiza los históricos de operación con el objetivo de determinar la posible presencia de una fuga en curso.















Gama de enfriadoras

Aire - Agua

**Unidades de condensación por aire**

Refrigerante	Compresor				Eficiencia		Nivel sonoro	
	Swing	Scroll	Monotornillo	Centrifugo	Estándar	Alto	Estándar	Bajo

AIRE / AGUA (Solo frío)		0							17,5	
<b>EWAA~DV3P</b> <small>INVERTER</small> nuevo 	R-32	✓			✓		✓		4~14 kW	INVERTER
<b>EWAT~CZ</b> <small>INVERTER</small> 	R-32		✓		✓		✓		16~100 kW	INVERTER
<b>EWAT~B/C</b> nuevo 	R-32		✓		✓	✓	✓	✓		
<b>EWAD~T-C</b> 	R-134a LOOP		✓		✓	✓	✓	✓		
<b>EWAH~TZB/TZC</b> <small>INVERTER</small> 	R-1234ze		✓		✓	✓	✓	✓		
<b>EWAD~TZB/TZC</b> <small>INVERTER</small> 	R-134a LOOP		✓		✓	✓	✓	✓		
<b>EWAD~CF</b> FREE-COOLING 	R-134a LOOP		✓		✓	✓	✓	✓		
AIRE / AGUA (Bomba de Calor)		0							17,5	
<b>EWYA~DAV3P</b> <small>INVERTER</small> nuevo 	R-32	✓			✓		✓		4~14 kW 4~16 kW	INVERTER
<b>EWYT~CZ</b> <small>INVERTER</small> 	R-32		✓		✓		✓		16~100 kW 16~95 kW	INVERTER
<b>EWYT~B</b> 	R-32		✓		✓	✓	✓	✓		
<b>EWYD~BZ</b> <small>INVERTER</small> 	R-134a LOOP		✓		✓	✓	✓			
AIRE / AGUA (Unidades Polivalentes)		0							17,5	
<b>EWYD~4Z</b> <small>INVERTER</small> 	R-134a LOOP		✓		✓	✓	✓			

# La gama más amplia del mercado

■ ■ Solo frío  
■ ■ Bomba de calor

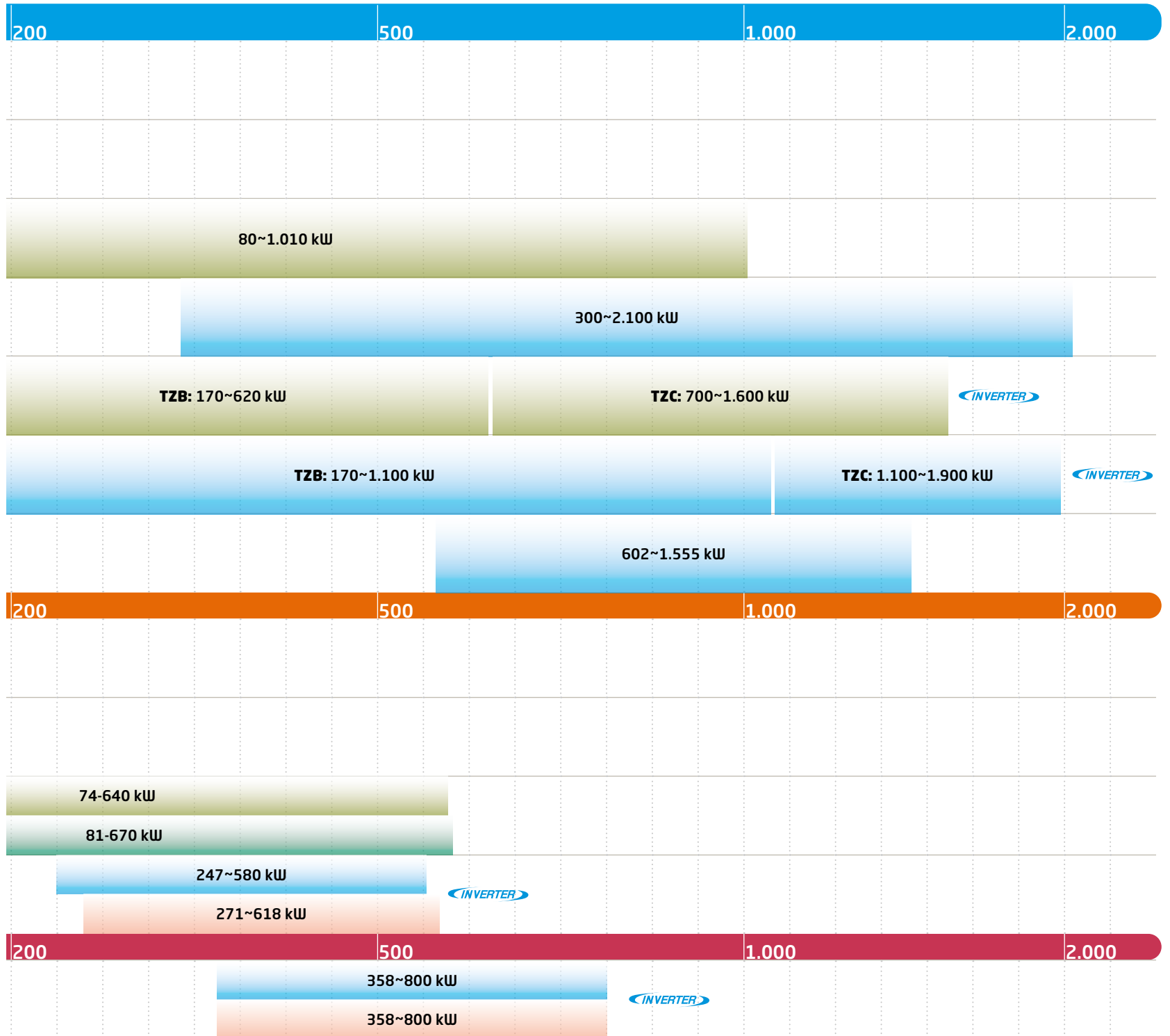

Minichiller Inverter para uso residencial



EWA(Y)A-DV 4-14 kW Industrial

MINICHILLER FRÍO SOLO				EWAA004DV3P	EWAA006DV3P	EWAA008DV3P	EWAA011DV3P	EWAA014DV3P	EWAA016DV3P
Capacidad	Refrigeración	Nom	kW	4,5	5,1	5,4	11,6	12,8	14
Consumo	Refrigeración	Nom	kW	1,36	1,55	1,73	3,56	4,06	4,58
EER (Según EN14511)				3,32	3,28	3,15	3,26	3,16	3,06
SEER <sub>12/7°C</sub> (Según EN14825)				5,25	5,31	5,36	5,79	5,71	5,59
Refrigerante R-32	kg / TCO <sub>2</sub> eq			1,4/0,9	1,4/0,9	1,4/0,9	3,8 / 2,6	3,8 / 2,6	3,8 / 2,6
	PCA			675	675	675	675	675	675
Dimensiones	Al.xAn.xF.		mm	770x1250x362	770x1250x362	770x1250x362	870x1.380x460	870x1.380x460	870x1.380x460
Peso			Kg	88	88	88	147	147	147
Compresor				SWING INVERTER					
Potencia sonora			dB(A)	61	62	62	67	69	69
Presión sonora			dB(A)	48	49	50	48	51	51
Alimentación eléctrica				I / 230 V	I / 230 V	I / 230 V	I / 230 V	I / 230 V	I / 230 V
Volumen mínimo de agua				15	15	15	20	20	20
Diámetro de tubería de agua	Entrada / salida		"	1	1	1	1	1	1

MINICHILLER BOMBA DE CALOR				EWYA004DV3P	EWYA006DV3P	EWYA008DV3P	EWYA009DV3P	EWYA011DV3P	EWYA014DV3P	EWYA016DV3P
Capacidad	Refrigeración	Nom	kW	4,5	5,1	5,4	9,35	11,6	12,8	14
	Calefacción			4,6	5,9	7,8	9,37	10,6	12	16
Consumo	Refrigeración	Nom	kW	1,36	1,55	1,73	2,79	3,56	4,06	4,58
	Calefacción			1,26	1,69	2,23	1,91	2,18	2,46	3,53
EER / COP (Según EN14511)				3,32/3,65	3,28/3,49	3,15/3,5	3,35 / 4,91	3,26 / 4,83	3,16 / 4,87	3,06 / 4,53
SEER <sub>12/7°C</sub> (Según EN14825)				5,25	5,31	5,36	5,62	5,79	5,71	5,59
SCOP (Según EN14825)				3,29	3,28	3,35	3,44	3,37	3,42	3,37
Refrigerante R-32	kg / TCO <sub>2</sub> eq			1,4/0,9	1,4/0,9	1,4/0,9	3,8 / 2,6	3,8 / 2,6	3,8 / 2,6	3,8 / 2,6
	PCA			675	675	675	675	675	675	675
Dimensiones	Al.xAn.xF.		mm	770x1250x362	770x1250x362	770x1250x362	870x1.380x460	870x1.380x460	870x1.380x460	870x1.380x460
Peso			Kg	88	88	88	147	147	147	147
Compresor				SWING INVERTER						
Potencia sonora	Refrig. / Calef.		dB(A)	61/58	62/60	62/62	66 / 62	67 / 62	69 / 62	69 / 62
Presión sonora	Refrigeración		dB(A)	48	49	50	44	48	51	51
	Calefacción			44	47	49	47	47	47	47
Alimentación eléctrica				I / 230 V	I / 230 V	I / 230 V	I / 230 V	I / 230 V	I / 230 V	I / 230 V
Volumen mínimo de agua				15	15	15	20	20	20	20
Diámetro de tubería de agua	Entrada / salida		"	1	1	1	1	1	1	1
<b>Clase de eficiencia energética 35°C LOT1</b>				<b>A+++</b>	<b>A+++</b>	<b>A+++</b>	<b>A+++</b>	<b>A+++</b>	<b>A+++</b>	<b>A+++</b>

Nota: disponible versión trifásica (modelos 009-016) con un incremento de precios del 10%. (EW(A)Y)A-DWP1)

Datos de rendimiento según EN14511/EN14825

OPCIONALES DISPONIBLES EWA(Y)A-DV		
REFERENCIA OPCIONAL	DESCRIPCIÓN	PRECIO
OPTION-OP10d (009-016)	Resistencia antihielo evaporador. (Monofásica EW(A)Y)A-DV3P-H / Trifásica EW(A)Y)A-DWP1P-H).	1.205,00 €
OPTION-OP10 (004-008)	Resistencia antihielo evaporador. (EW(A)Y)A-DV3P-H).	800,00 €
EKFLSW1	Interrupción de flujo (necesario en caso de usar glicol en la instalación).	192,00 €
AFVALVE1	Válvula de protección a la congelación.	211,00 €
BRP069A78	WiFi Controller Wifi (necesario para Control Wifi).	120,00 €
DCOM-LT/IO	Interface Modbus con entradas y salidas digitales.	453,00 €

Nota: Consultar compatibilidades de accesorios en los manuales técnicos

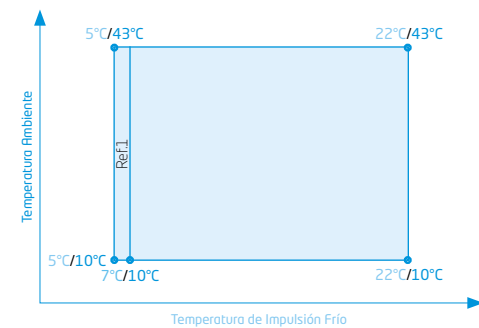
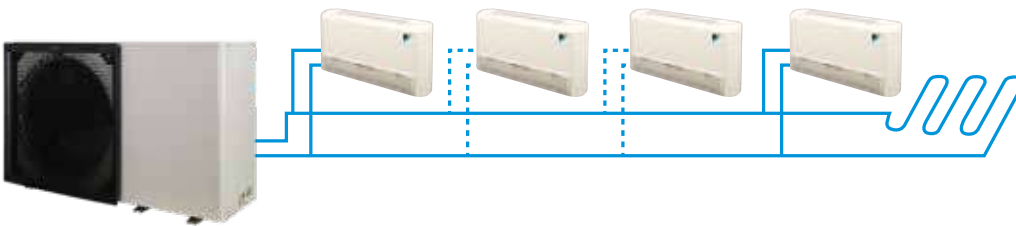

x°C / y°C : x temperatura de impulsión Frío y temperatura ambiente

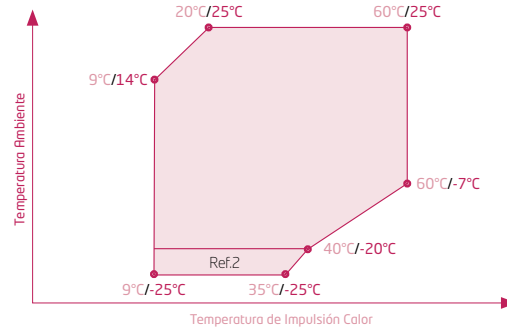

x°C / y°C : x temperatura impulsión Calor y temperatura ambiente

NOTA  
Condiciones para el cálculo de capacidades:

1. Temperatura agua entrada / salida: 12°C / 7°C en refrigeración y 45°C / 40°C en calefacción.
2. Temperatura ambiente: 35°C en refrigeración y 7°C en calefacción.
3. Los modelos 004-008 alcanzan una temperatura de impulsión en calos de hasta 65°C (consultar límites).

La medición del nivel sonoro se realiza en cámara anecoica a 1 m. de la unidad y a 1,5 m. de altura.

Ref.1: en caso de incluir AFVALVE1, el punto mínimo de signa son mínimo 7°C.

Ref.2: algunas unidades podrían trabajar a cargas parciales.

Nota: consultar límites operativos en calor si se incluye la resistencia en el evaporador



FULL  
INVERTER



**Minichiller**  
[ EWA(Y)004-008DV3P ]



**Minichiller**  
[ EWA(Y)009-016DV3P ]



Enfriadoras  
**Inverter**  
para uso  
residencial

o Características

- 1) Nueva minichiller R-32.
- 2) Gran ahorro energético gracias al compresor Swing Inverter con valores de SEER hasta 5,7.
- 3) Eficiencia energética: Las minichillers Daikin están provistas de clase de eficiencia energética hasta **A+++**.
- 4) Rango de potencias: 4-14 kW.
- 5) Integración de todos los elementos: Con una carcasa compacta de muy reducidas dimensiones, incorpora en su interior todos los componentes necesarios en un sistema extremadamente compacto. El circuito primario va incluido dentro del equipo.
- 6) Son ideales para instalar con toda la gama de fan-coils de Daikin y también en combinación con sistemas de calefacción por suelo radiante.
- 7) La conexión se realiza de forma inmediata, sin necesidad de grandes obras, una vez instalados los elementos.
- 8) La instalación es rápida y fácil, ya que solamente requiere conectar la alimentación eléctrica.
- 9) Amplio rango de funcionamiento.
- 10) Tratamiento anticorrosivo de la batería de serie.



**INVERTER**  
Las primeras enfriadoras con tecnología Inverter y R-32

o App Onecta



Permite ajustar e incluso programar la temperatura desde cualquier lugar vía Wifi, mediante sistemas iOS o Android a través de la **App Onecta**, por lo que es posible gestionar la unidad incluso desde fuera de casa. Esto garantiza una óptima temperatura en cada momento y un considerable ahorro de energía. Compatible con Alexa y Google Assistant para el control por voz de los equipos.



App Daikin Onecta

MÓDULO HIDRÓNICO INTEGRADO

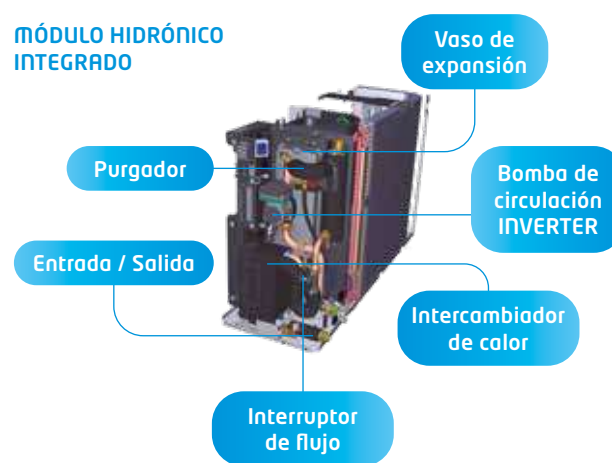

FRÍO SOLO	TOTAL
EWAA004DV3P	4.386,00 €
EWAA006DV3P	4.664,00 €
EWAA008DV3P	4.804,00 €
EWAA011DV3P	6.636,00 €
EWAA014DV3P	7.108,00 €
EWAA016DV3P	7.607,00 €

BOMBA DE CALOR	TOTAL
EWYA004DV3P	4.814,00 €
EWYA006DV3P	5.269,00 €
EWYA008DV3P	5.775,00 €
EWYA009DV3P	6.877,00 €
EWYA011DV3P	7.365,00 €
EWYA014DV3P	7.889,00 €
EWYA016DV3P	8.443,00 €



## EWAT-CZ 16-100 kW

ENFRIADORAS AIRE-AGUA CON R-32			EWAT016CZN -A1	EWAT021CZN -A1	EWAT025CZN -A1	EWAT032CZN -A1	EWAT040CZN -A1	EWAT040CZN -A2	EWAT050CZN -A2	EWAT064CZN -A2	EWAT090CZN -A2
Capacidad nom / máx	Refrigeración	kW	15,9 / 18,3	20,9 / 25,1	25,6 / 29,3	32,4 / 38,6	39,6 / 45,2	41,4 / 49,6	50,8 / 58,2	64,0 / 72,7	88,3 / 98,3
Consumo nominal	Refrigeración	kW	5,5	6,6	8,5	10,3	13,4	13,2	17,0	21,8	31,0
EER (Según EN14511)			2,90	3,16	3,00	3,13	2,95	3,12	2,98	2,93	2,84
SEER <sub>12/7°C</sub> (Según EN14825)			5,00	5,00	5,06	5,21	5,09	5,41	5,33	5,21	5,03
Refrigerante R-32	kg / TCO <sub>2</sub> eq PCA		3,0/2,0; -/- 675	5,5/3,7; -/- 675	5,5/3,7; -/- 675	7,0/4,7; -/- 675	8,0/5,4; -/- 675	6,0/4,0; 6,0/4,0 675	6,0/4,0; 6,0/4,0 675	7,0/4,7; 6,0/4,0 675	8,0/5,4; 8,0/5,4 675
Caudal de aire		m <sup>3</sup> /min	193,7	187,3	211,4	304,8	402,1	326,6	422,9	538,0	804,1
Dimensiones	Al.xAn.xF.	mm	1.878x1.152x802	1.878x1.152x802	1.878x1.152x802	1.878x1.752x802	1.878x1.752x802	1.878x2.306x814	1.878x2.306x814	1.878x2.906x814	1.878x3.506x814
Peso en funcionamiento		kg	223	247	247	343	342	486	486	580	680

UNIDAD CON MÓDULO HIDRÁULICO INCORPORADO (P)			EWAT016CZP -A1	EWAT021CZP -A1	EWAT025CZP -A1	EWAT032CZP -A1	EWAT040CZP -A1	EWAT040CZP -A2	EWAT050CZP -A2	EWAT064CZP -A2	EWAT090CZP -A2
Capacidad nom. / máx.	Refrigeración	kW	16,1 / 18,6	21,1 / 25,3	25,9 / 29,6	32,7 / 38,9	40 / 45,6	41,7 / 50,0	51,1 / 58,6	64,4 / 73,3	88,8 / 98,8
Consumo nominal	Refrigeración	kW	5,5	6,6	8,5	10,3	13,3	13,2	16,9	21,9	31,1
EER (Según EN14511)			2,96	3,22	3,05	3,18	3,00	3,17	3,03	2,95	2,85
SEER <sub>12/7°C</sub> (Según EN14825)			5,30	5,41	5,41	5,70	5,36	5,76	5,48	5,34	5,18
Refrigerante R-32	kg / TCO <sub>2</sub> eq PCA		3,0/2,0; -/- 675	5,5/3,7; -/- 675	5,5/3,7; -/- 675	7,0/4,7; -/- 675	8,0/5,4; -/- 675	6,0/4,0; 6,0/4,0 675	6,0/4,0; 6,0/4,0 675	7,0/4,7; 6,0/4,0 675	8,0/5,4; 8,0/5,4 675
Caudal de aire		m <sup>3</sup> /min	193,7	187,3	211,4	304,8	402,1	326,6	422,9	538,0	804,1
Dimensiones	Al.xAn.xF.	mm	1.878x1.152x802	1.878x1.152x802	1.878x1.152x802	1.878x1.752x802	1.878x1.752x802	1.878x2.306x814	1.878x2.306x814	1.878x2.906x814	1.878x3.506x814
Peso en funcionamiento		kg	257	280	280	386	385	537	537	636	735
Módulo hidráulico	Caudal nominal	l/min	48	60	72	96	114	120	144	186	252
	Presión disponible	m.c.a.	25	23	20	18	16	19	16	21	17

UNIDAD CON MÓDULO HIDRÁULICO ALTA PRESIÓN (H)			EWAT016CZH -A1	EWAT021CZH -A1	EWAT025CZH -A1	EWAT032CZH -A1	EWAT040CZH -A1	EWAT040CZH -A2	EWAT050CZH -A2	EWAT064CZH -A2	EWAT090CZH -A2
Módulo hidráulico	Caudal nominal	l/min	48	60	72	96	114	120	144	186	252
	Presión disponible	m.c.a.	48	46	41	40	37	40	36	33	29

Datos de rendimiento según EN14511/EN14825

Puesta en marcha también  
incluida de serie por servicio  
técnico Daikin



○ Disponible control centralizado con fan coils. (consultar página 383)

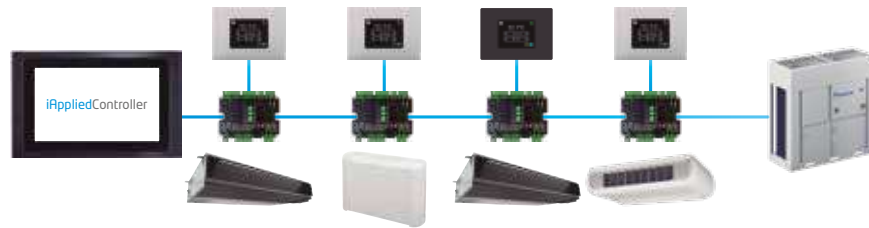

- > Pantalla Táctil de 10"
- > Gestión local y remota
- > Servidor web
- > Gestión y control grupos FCU
- > Históricos: Tablas y gráficas
- > Alarmas y notificaciones
- > Programaciones horarias

OPCIONALES DISPONIBLES EWAT-CZ			PRECIO
REFERENCIA OPCIONAL	DESCRIPCIÓN		
OPTION OP-192	Kit de alta temperatura exterior EWAT-CZ (N/P/H) BA (1/2)		<b>238,00 €</b>
OPTION OP-191	Resistencia eléctrica en el evaporador y aislamiento de tuberías hidráulicas y vaso de expansión EWAT-CZ (N/P/H) BA (1/2)		<b>725,00 €</b>
OPTION OP-218 <sup>(1)</sup>	Recuperación de calor parcial EWAT-CZ (N/P/H) BA (1/2)		<b>Consultar</b>
<b>Accesorios</b>			
EKRSC7MS	Sonda de temperatura (necesaria para configuración Maestro / Esclavo).		<b>54,00 €</b>
EKRSC6MS	Código de activación de protocolos BMS (Modbus TCP-IP, Bacnet TCP-IP, Bacnet MSTP), conexión Daikin On Site, conexión Web HMI.		<b>361,00 €</b>
EKRSC10	Módulo adicional de extensión de entradas y salidas. Necesario para control de caudal variable a través de una señal externa, estión del circuito de agua caliente sanitaria, limitación de demanda, control de modo Low Noise.		<b>264,00 €</b>
ALC00895A	Interfaz remota (no disponible para funcionamiento conjunto con el control local).		<b>525,00 €</b>
EKRSCDP	Sensor de presión diferencial.		<b>1.752,00 €</b>
EKDMAP	Módulo de conectividad vía APP.		<b>Consultar</b>

<sup>(1)</sup> Ejecución especial. Consultar plazos de entrega.

**Nota:** Consultar compatibilidades de accesorios en los manuales técnicos

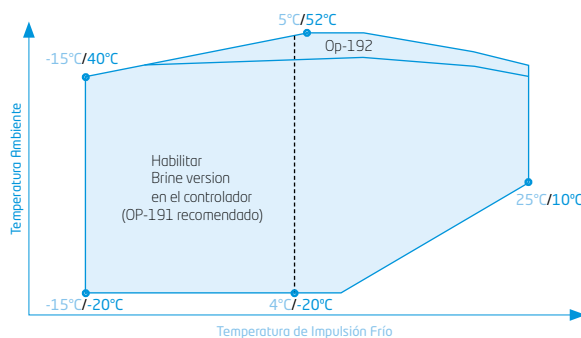

x°C / y°C : x temperatura de impulsión  
y temperatura ambiente

**NOTA**

Condiciones para el cálculo de capacidades:

1. Temperatura agua entrada / salida: 12°C / 7°C en refrigeración y 40°C / 45°C en calefacción.
2. Temperatura ambiente: 35°C en refrigeración y 7°C en calefacción.

La medición del nivel sonoro se realiza en cámara anecoica a 1 m. de la unidad y a 1,5 m. de altura.

Límites de funcionamiento orientativos, consultar para cada modelo.

\*En función de la temperatura exterior. Consultar especificaciones técnicas.

¿Conoces  
Daikin On Site?



Daikin  
mAP **nuevo!**



(\*necesario accesorio EKDMAP)

FULL  
**INVERTER**



Enfriadoras  
[ EWAT-CZ ]

**INVERTER**



Enfriadoras  
**Inverter** para  
uso residencial,  
comercial y/o  
industrial



Compresor Scroll  
Inverter EC

o Características

- 1) Nueva Small Inverter de R-32.
- 2) Rango de potencias: 16-100 kW.
- 3) Compresor Scroll de regulación continua Inverter EC.
- 4) **Muy alta eficiencia** a cargas parciales (SEER hasta 5,76).
- 5) Módulo hidráulico integrado **con bomba y variador de velocidad** para instalaciones de caudal constante y variable permitiendo el máximo ahorro de energía (unidades P y H).
- 6) Válvula de expansión electrónica de serie.
- 7) Interruptor de flujo de serie.
- 8) Filtro de agua de serie.
- 9) Tratamiento **anticorrosivo** de la batería de serie.
- 10) Ventiladores **Inverter EC** con 100 Pa. de presión estática disponible y control de condensación incluidos de serie.
- 11) Impulsión de **agua a baja temperatura** hasta -15 °C (OP-191 recomendado).

- 12) Controlador digital avanzado integrado para buscar la mayor eficiencia y fiabilidad.
- 13) **Muy bajo Nivel Sonoro.**
- 14) Control **Maestro / Esclavo** o Modbus RTU de serie (incompatibles entre ellos).

¿Conoces la tecnología  
Inverter con R-32?



**Alta Eficiencia estacional**

**Refrigerante R-32**

**Los costes más bajos de funcionamiento**

**Soluciones de optimización del sistema**

**Conectividad total con Daikin On Site**

**Stock disponible**

**Puesta en Marcha Incluida**

**Control Maestro / Esclavo**

Único en el mercado

**BLUEVOLUTION**

**Nota:** el control Maestro / Esclavo no es compatible con el control variable de la bomba ni la gestión del circuito de agua caliente sanitaria.

UNIDAD BÁSICA (N)	TOTAL
EWAT016CZN-A1	10.574,00 €
EWAT021CZN-A1	12.250,00 €
EWAT025CZN-A1	13.888,00 €
EWAT032CZN-A1	16.155,00 €
EWAT040CZN-A1	19.324,00 €
EWAT040CZN-A2	21.330,00 €
EWAT050CZN-A2	23.525,00 €
EWAT064CZN-A2	27.110,00 €
EWAT090CZN-A2	34.321,00 €

UNIDAD CON MÓDULO HIDRÁULICO INCORPORADO (P) (VASO DE EXPANSIÓN + BOMBA)	
EWAT016CZP-A1	11.600,00 €
EWAT021CZP-A1	13.631,00 €
EWAT025CZP-A1	15.160,00 €
EWAT032CZP-A1	17.838,00 €
EWAT040CZP-A1	20.943,00 €
EWAT040CZP-A2	22.860,00 €
EWAT050CZP-A2	25.243,00 €
EWAT064CZP-A2	29.088,00 €
EWAT090CZP-A2	38.479,00 €

UNIDAD CON MÓDULO HIDRÁULICO INCORPORADO (H) (VASO DE EXPANSIÓN + BOMBA DE ALTA PRESIÓN)	
EWAT016CZH-A1	11.959,00 €
EWAT021CZH-A1	14.044,00 €
EWAT025CZH-A1	15.594,00 €
EWAT032CZH-A1	18.440,00 €
EWAT040CZH-A1	21.669,00 €
EWAT040CZH-A2	23.587,00 €
EWAT050CZH-A2	26.067,00 €
EWAT064CZH-A2	29.709,00 €
EWAT090CZH-A2	39.063,00 €

BOMBA DE CALOR AIRE-AGUA CON R-32			EWYT016CZN -A1	EWYT021CZN -A1	EWYT025CZN -A1	EWYT032CZN -A1	EWYT040CZN -A1	EWYT040CZN -A2	EWYT050CZN -A2	EWYT064CZN -A2	EWYT090CZN -A2
Capacidad nom. / máx.	Refrigeración	kW	15,9 / 18,3	20,9 / 25,0	25,6 / 29,3	32,4 / 38,6	39,6 / 45,2	41,4 / 49,6	50,8 / 58,2	64,0 / 72,7	88,3 / 98,3
	Calefacción		15,9 / 18,3	20,2 / 24,3	24,8 / 28,7	32,4 / 36,5	39,4 / 44,7	40,3 / 48,7	49,8 / 57,3	61,9 / 69,2	85,8 / 94,6
Consumo nominal	Refrigeración	kW	5,5	6,6	8,5	10,3	13,4	13,2	17,0	21,8	31,0
	Calefacción		4,7	5,8	7,5	9,4	11,8	11,9	15,4	19,1	27,2
EER (Según EN14511)			2,90	3,16	3,00	3,13	2,95	3,12	2,98	2,93	2,84
COP (Según EN14511)			3,41	3,46	3,33	3,45	3,33	3,38	3,24	3,23	3,16
SEER 12/7°C (Según EN14825)			5,00	5,00	5,06	5,21	5,09	5,41	5,33	5,21	5,03
SCOP (Según EN14825)			3,89	4,00	4,07	4,06	4,07	4,02	4,00	3,98	4,00
Refrigerante R-32		kg / TCO <sub>2</sub> eq	3,0/2,0; -/-	5,5/3,7; -/-	5,5/3,7; -/-	7,0/4,7; -/-	8,0/5,4; -/-	6,0/4,0; 6,0/4,0	6,0/4,0; 6,0/4,0	7,0/4,7; 6,0/4,0	8,0/5,4; 8,0/5,4
		PCA	675	675	675	675	675	675	675	675	675
Caudal de aire		m <sup>3</sup> /min	193,7	187,3	211,4	304,8	402,1	326,6	422,9	538,0	804,1
Dimensiones		Al.xAn.xF.	mm	1.878x1.152x802	1.878x1.152x802	1.878x1.152x802	1.878x1.752x802	1.878x1.752x802	1.878x2.306x814	1.878x2.306x814	1.878x3.506x814
Peso en funcionamiento		kg	228	254	254	353	352	500	500	594	701

UNIDAD CON MÓDULO HIDRÁULICO INCORPORADO (P)			EWYT016CZP -A1	EWYT021CZP -A1	EWYT025CZP -A1	EWYT032CZP -A1	EWYT040CZP -A1	EWYT040CZP -A2	EWYT050CZP -A2	EWYT064CZP -A2	EWYT090CZP -A2
Capacidad nom. / máx.	Refrigeración	kW	16,1 / 18,6	21,1 / 25,3	25,9 / 29,6	32,7 / 38,9	39,9 / 45,6	41,7 / 50,0	51,1 / 58,6	64,4 / 73,3	88,8 / 98,8
	Calefacción		15,6 / 18,0	19,9 / 24,0	24,6 / 28,4	32,1 / 36,2	39 / 44,3	40,0 / 48,4	49,5 / 56,9	61,4 / 68,7	85,3 / 94,1
Consumo nominal	Refrigeración	kW	5,4	6,6	8,5	10,3	13,3	13,2	17,0	21,9	31,1
	Calefacción		4,6	5,8	7,4	9,3	11,7	11,8	15,3	19,2	27,3
EER (Según EN14511)			3,00	3,20	3,10	3,20	3,00	3,20	3,03	2,95	2,85
COP (Según EN14511)			3,37	3,43	3,31	3,44	3,33	3,38	3,23	3,20	3,13
SEER 12/7°C (Según EN14825)			5,30	5,41	5,41	5,70	5,36	5,76	5,48	5,34	5,18
SCOP (Según EN14825)			4,03	4,19	4,19	4,18	4,18	4,19	4,12	4,01	4,04
Refrigerante R-32		kg / TCO <sub>2</sub> eq	3,0/2,0; -/-	5,5/3,7; -/-	5,5/3,7; -/-	7,0/4,7; -/-	8,0/5,4; -/-	6,0/4,0; 6,0/4,0	6,0/4,0; 6,0/4,0	7,0/4,7; 6,0/4,0	8,0/5,4; 8,0/5,4
		PCA	675	675	675	675	675	675	675	675	675
Caudal de aire		m <sup>3</sup> /min	193,7	187,3	211,4	304,8	402,1	326,6	422,9	538,0	804,1
Dimensiones		Al.xAn.xF.	mm	1.878x1.152x802	1.878x1.152x802	1.878x1.152x802	1.878x1.752x802	1.878x2.306x814	1.878x2.306x814	1.878x2.906x814	1.878x3.506x814
Peso en funcionamiento		kg	262	288	288	396	395	551	551	650	757
Módulo hidráulico		Caudal nominal	l/min	48	60	72	96	114	120	144	180
		Presión disponible	m.c.a.	25	23	20	18	16	19	16	21

UNIDAD CON MÓDULO HIDRÁULICO ALTA PRESIÓN (H)			EWYT016CZH -A1	EWYT021CZH -A1	EWYT025CZH -A1	EWYT032CZH -A1	EWYT040CZH -A1	EWYT040CZH -A2	EWYT050CZH -A2	EWYT064CZH -A2	EWYT090CZH -A2
Módulo hidráulico	Caudal nominal	l/min	48	60	72	96	114	120	144	180	246
	Presión disponible	m.c.a.	48	46	41	40	37	40	36	33	29
Clase de eficiencia energética 35°C LOT1			A++	A+	A+	A+	A+	A+	A+	A+	A+

Datos de rendimiento según EN14511/EN14825

Puesta en marcha también incluida de serie por servicio técnico Daikin

Disponible control centralizado con fan coils (ver página 383)



Gestión del circuito de ACS

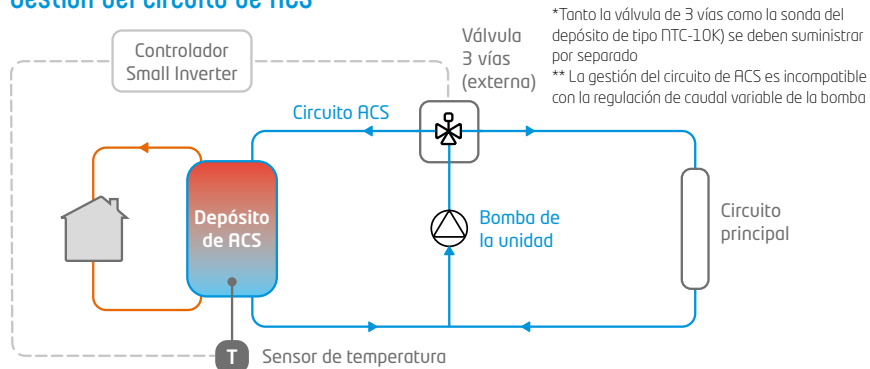

OPCIONALES DISPONIBLES EWYT-CZ		
REFERENCIA OPCIONAL	DESCRIPCIÓN	PRECIO
OPTION OP-191	Resistencia eléctrica en el evaporador y aislamiento de tuberías hidráulicas y vaso de expansión EWYT-CZ (N/P/H) BR (1/2).	725,00 €
OPTION OP-218 <sup>(1)</sup>	Recuperación de calor parcial EWYT-CZ (N/P/H) CR (1/2).	Consultar
<b>Accesorios</b>		
EKRSC7MS	Sonda de temperatura (necesaria para configuración Maestro / Esclavo).	54,00 €
EKRSC8MS	Código de activación de protocolos BMS (Modbus TCP-IP, Bacnet TCP-IP, Bacnet MSTP), conexión Daikin On Site, conexión Web HMI.	361,00 €
EKRSC10	Módulo adicional de extensión de entradas y salidas. Necesario para control de caudal variable a través de una señal externa, estión del circuito de agua caliente sanitaria, limitación de demanda, control de modo Low Noise.	264,00 €
ALC00895A	Interfaz remota (no disponible para funcionamiento conjunto con el control local).	525,00 €
EKRSCDP	Sensor de presión diferencial.	1.752,00 €
EKDMAP	Módulo de conectividad vía APP.	Consultar
EKSCSGW	Smart Grid.	630,00 €

<sup>(1)</sup> Ejecución especial. Consultar plazos de entrega.

**Nota:** Consultar compatibilidades de accesorios en los manuales técnicos

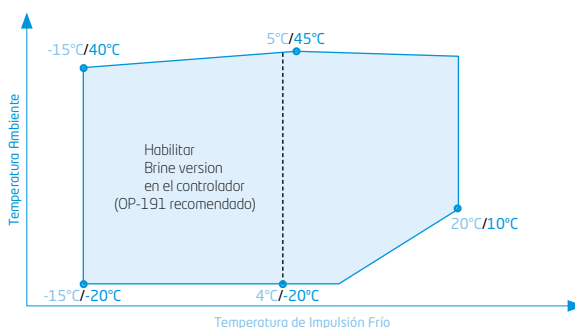

x°C / y°C : x temperatura de impulsión Frío y temperatura ambiente

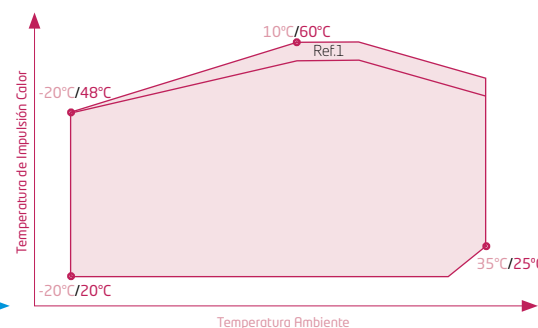

x°C / y°C : x temperatura ambiente y temperatura impulsión Color

**NOTA**  
 Condiciones para el cálculo de capacidades:  
 1. Temperatura agua entrada / salida: 12°C / 7°C en refrigeración y 40°C / 45°C en calefacción.  
 2. Temperatura ambiente: 35°C en refrigeración y 7°C en calefacción.  
 La medición del nivel sonoro se realiza en cámara anecoica a 1 m. de la unidad y a 1,5 m. de altura.  
 Límites de funcionamiento orientativos, consultar para cada modelo.  
 Ref.1: algunas unidades podrían trabajar a carga parcial.

¿Conoces  
Daikin On Site?



Daikin  
mAP **nuevo!**



(\*necesario accesorio EKDMAP)

FULL  
**INVERTER**



Enfriadoras  
[ EWYT-CZ ]

**INVERTER**



Enfriadoras  
**Inverter** para  
uso residencial,  
comercial y/o  
industrial



Compresor Scroll  
Inverter EC

o Características

- 1) Nueva Small Inverter de R-32.
- 2) Rango de potencias: 16-100 kW.
- 3) Compresor Scroll de regulación continua Inverter EC.
- 4) **Muy alta eficiencia** a cargas parciales (SEER hasta 5,76).
- 5) Módulo hidráulico integrado **con bomba y variador de velocidad** para instalaciones de caudal constante y variable permitiendo el máximo ahorro de energía (unidades P y H).
- 6) Válvula de expansión electrónica de serie.
- 7) Interruptor de flujo de serie.
- 8) Filtro de agua de serie.
- 9) Tratamiento **anticorrosivo** de la batería de serie.
- 10) Ventiladores **Inverter EC** con 100 Pa. de presión estática disponible y control de condensación incluidos de serie.
- 11) Impulsión de **agua a baja temperatura** hasta -15 °C (OP-191 recomendado).

- 12) Controlador digital avanzado integrado para buscar la mayor eficiencia y fiabilidad.
- 13) **Muy bajo Nivel Sonoro.**
- 14) Control **Maestro / Esclavo** o Modbus RTU de serie (incompatibles entre ellos).

¿Conoces la tecnología  
Inverter con R-32?



**Alta Eficiencia estacional**

**Refrigerante R-32**

**Los costes más bajos de funcionamiento**

**Soluciones de optimización del sistema**

**Conectividad total con Daikin On Site**

**Stock disponible**

**Puesta en Marcha Incluida**

**Control Maestro / Esclavo**

Único en el mercado

**BLUEVOLUTION**

**Nota:** el control Maestro / Esclavo no es compatible con el control variable de la bomba ni la gestión del circuito de agua caliente sanitaria.

UNIDAD BÁSICA (N)	TOTAL
EWYT016CZN-A1	11.945,00 €
EWYT021CZN-A1	14.020,00 €
EWYT025CZN-A1	15.901,00 €
EWYT032CZN-A1	18.582,00 €
EWYT040CZN-A1	22.163,00 €
EWYT040CZN-A2	24.498,00 €
EWYT050CZN-A2	26.824,00 €
EWYT064CZN-A2	31.334,00 €
EWYT090CZN-A2	39.930,00 €

UNIDAD CON MÓDULO HIDRÁULICO INCORPORADO (P) (VASO DE EXPANSIÓN + BOMBA)	TOTAL
EWYT016CZP-A1	12.837,00 €
EWYT021CZP-A1	15.287,00 €
EWYT025CZP-A1	17.124,00 €
EWYT032CZP-A1	20.141,00 €
EWYT040CZP-A1	24.093,00 €
EWYT040CZP-A2	26.134,00 €
EWYT050CZP-A2	28.767,00 €
EWYT064CZP-A2	33.324,00 €
EWYT090CZP-A2	44.272,00 €

UNIDAD CON MÓDULO HIDRÁULICO INCORPORADO (H) (VASO DE EXPANSIÓN + BOMBA DE ALTA PRESIÓN)	TOTAL
EWYT016CZH-A1	13.461,00 €
EWYT021CZH-A1	15.749,00 €
EWYT025CZH-A1	17.558,00 €
EWYT032CZH-A1	20.480,00 €
EWYT040CZH-A1	25.023,00 €
EWYT040CZH-A2	26.894,00 €
EWYT050CZH-A2	29.478,00 €
EWYT064CZH-A2	33.981,00 €
EWYT090CZH-A2	44.943,00 €

Enfriadoras Aire-Agua

EWAT-B-B/C 80-1.010 kW / Industrial

Alta Eficiencia estacional

Refrigerante R-32

Opcional de free cooling por migración de refrigerante

Los costes más bajos de funcionamiento

Amplia gama de opcionales disponibles

Soluciones de optimización del sistema

Conectividad total DoS / MAP

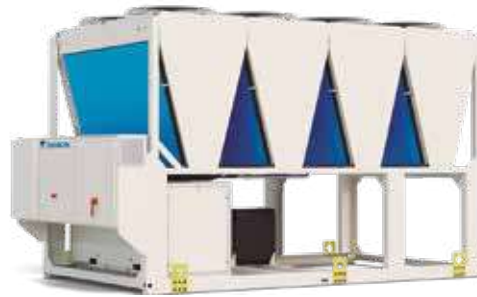

BLUEVOLUTION

¿Quieres ver nuestra enfriadora de R-32?



¡Aspectos clave de Daikin para elegir refrigerante!  
Seguridad, Rentabilidad, Eficiencia Energética y Sostenibilidad

## Sistemas de monitorización continua DoS

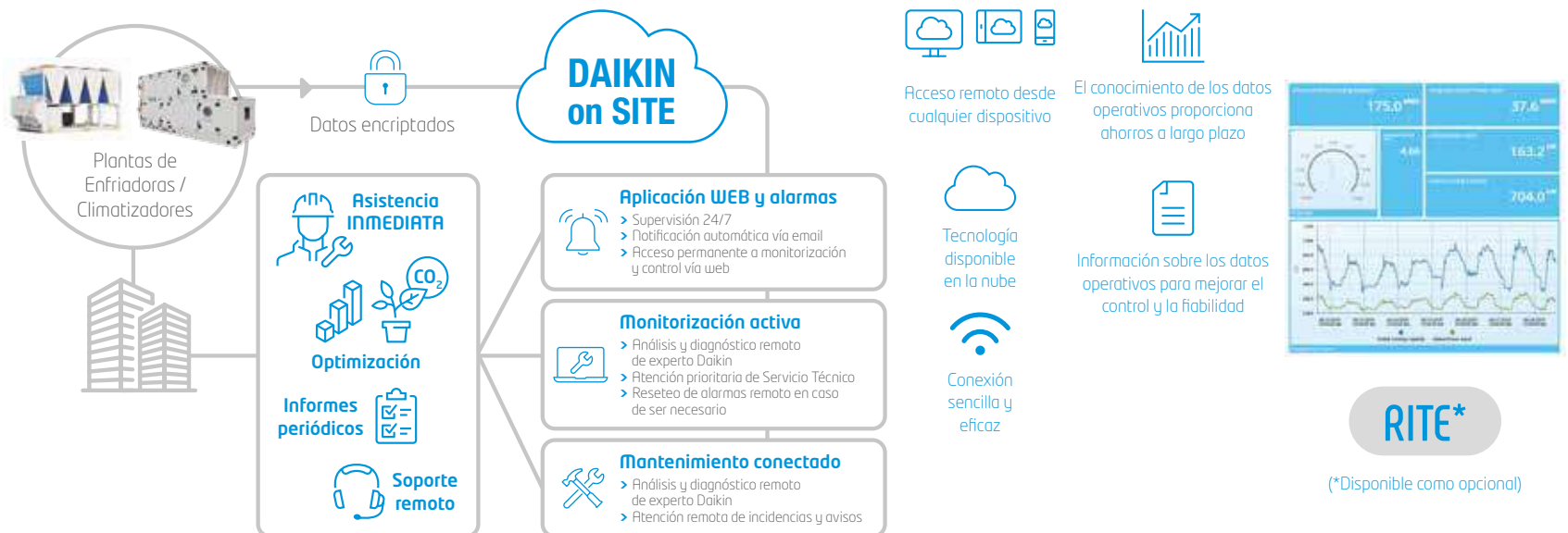

## Daikin mAP nuevo!

Nueva aplicación móvil para enfriadoras y DAHUs Daikin

La nueva aplicación móvil HMI Daikin mAP (disponible para dispositivos Android e iOS), permite la comunicación e interacción con las enfriadoras y DAHUs de Daikin. Diseñada para que los usuarios finales y los técnicos puedan realizar operaciones desde su móvil o tablet mientras se realizan las actividades de campo.



Visualizar parámetros de la unidad



Modificar los parámetros y ajustes de la unidad



Visualizar las alarmas de la unidad



Supervisar y visualizar las tendencias de los datos de la unidad y exportarlos



Actualizar el software de la unidad

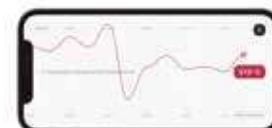



¿Conoces Daikin On Site?



Daikin **nuevo!** mAP



**Enfriadoras**  
[ EWAT-B MULTI V ]



**Enfriadoras**  
[ EWAT-B SINGLE V ]

**R-32**

o Características

- 1) Rango de potencias: 80 kW - 1.010 kW.
- 2) Nuevo compresor Scroll con tecnología Bluevolution con **nuevo Refrigerante R-32**.
- 3) Controlador **Microtech 4**.
- 4) Unidades muy compactas con 1 o dos circuitos totalmente independientes.
- 5) 2 versiones de eficiencia: eficiencia estándar EWAT-B-S y alta eficiencia EWAT-B-X.
- 6) 3 series diferentes por nivel sonoro (S/L/R) en la serie EWAT-B-B y dos niveles (S/R) en la serie EWAT-B-C.
- 7) Evaporador de placas.
- 8) Batería aluminio/aluminio tipo Microcanales (MCH).
- 9) Válvula de expansión electrónica.
- 10) Resistencia en el evaporador.
- 11) Posibilidad de Free-cooling de agua.



OPCIONALES DISPONIBLES EWAT-B/C	
REFERENCIA OPCIONAL	DESCRIPCIÓN
OPTION-01	Recuperación de calor total (100%)
OPTION-03A	Recuperación de calor parcial c/control
OPTION-06	Arranque suave
OPTION-08	Impulsión en negativo de agua con glicol
OPTION-11	Reles Térmicos de compresores
OPTION-15	Monitor de fase y controlador de tensión
OPTION-16	Contador de energía
OPTION-17	"Factor de potencia 0,9"
OPTION-21	Conexiones con brida en evaporador
OPTION-42	Control de condensación
OPTION-58	Interruptor de flujo (Evaporador)
OPTION-60	Válvula de expansión electrónica
OPTION-61	Válvula de corte descarga
OPTION-62	Valv. corte succión/Valv. antirretorno
OPTION-63	Manómetros lado alta presión
OPTION-64	Manómetros lado baja presión
OPTION-71	Kit transporte contenedor
OPTION-75	Soportes antivibratorios tipo goma
OPTION-76-B	Sound proof system (compressor)
OPTION-77	Soportes antivibratorios tipo muelle
OPTION-78	Bomba simple presión estándar (aprox. 10 m.c.a)
OPTION-79	Bomba simple alta presión (aprox. 20 m.c.a)
OPTION-80	Bomba doble presión estándar (aprox. 10 m.c.a)
OPTION-81	Bomba doble alta presión (aprox. 20 m.c.a)
OPTION-83	Tanque ext. s/armario (500 l)
OPTION-84	Tanque ext. s/armario (1000 l)
OPTION-87	Tanque ext. c/armario (500 l)
OPTION-88	Tanque ext. c/armario (1000 l)
OPTION-91	Válvula de alivio doble con diversor
OPTION-95	Interrup. magnetotérmicos en compresores
OPTION-96	Magnetotérmico en ventiladores
OPTION-99	Cont. Condensación-Ventiladores Inverter
OPTION-99A	Cont. Condensación-Ventiladores Inverter
OPTION-102	Rele a tierra
OPTION-110	Rapid Restart - 30 segundos
OPTION-112	Kit de transporte
OPTION-115	Filtro de agua
OPTION-120E	Kit Inverter para bomba simple
OPTION-120E-FC	Kit Inverter para bomba simple (FC)
OPTION-120F	Kit Inverter para bomba simple alta pres
OPTION-120F-FC	Kit Invert para bomba simp alta pres FC

OPCIONALES DISPONIBLES EWAT-B/C	
REFERENCIA OPCIONAL	DESCRIPCIÓN
OPTION-120G	Kit Inverter para bomba doble
OPTION-120G-FC	Kit Inverter para bomba doble (FC)
OPTION-120H	Kit Inverter para bomba doble alta pres
OPTION-120H-FC	Kit Invert para bomba doble alta pres FC
OPTION-121	Detector de fuga de refrigerante
OPTION-126	Válvula de corte en succión y descarga
OPTION-127	Manómetros en alta y baja presión
OPTION-134	Bomba simple (aprox. 10 m.c.a) + Depósito de inercia
OPTION-135	Bomba simple alta presión (aprox. 10 m.c.a) + Dep inercia
OPTION-136	Bomba doble (aprox. 20 m.c.a) + Depósito de inercia
OPTION-137	Bomba doble alta presión (aprox. 20 m.c.a) + Dep inercia
OPTION-139	Trat anticorrosivo E-Coating condensador
OPTION-140	Rejilla protección condensador
OPTION-141	Protección lateral condensador
OPTION-142	Kit alta temperatura ambiente (46°C)
OPTION-142A	Kit alta temperatura ambiente
OPTION-142B	Kit alta temp. amb. (46 °C vent. ON-OFF)
OPTION-142C	Kit alta temp. amb (46 °C vent. s/escob)
OPTION-143	Caudal variable en primario
OPTION-144	Transductor de presión diferencial
OPTION-153	Tratamiento anticorrosivo BLUE COAT
OPTION-155	Modem Daikin On Site (c/antena)
OPTION-160	Ventiladores potenciados 100 Pa
OPTION-160C	Ventiladores pot. 100 Pa (vent. s/escob)
OPTION-161B	Ventiladores pot. 200 Pa (vent. s/escob)
OPTION-171	Free cooling por migración-light
OPTION-172	Free cooling por migración-completa
OPTION-173	Free cooling migración-comp. c/hydrokit
OPTION-220	Daikin mAP
OPTION-223	Baterías Cu-Al (trat. Blue fins)
OPTION-224	Baterías Cu-Al E-coated
OPTION-225	Trat. anticorrosivo microcanal BLUE COAT
OPTION-229	Ventiladores EC
OPTION-230	Caja de extensiones eléctricas
<b>Control / BMS</b>	
EKCMBACIP	Tarjeta de comunicación Bacnet IP
EKCMLOn	Tarjeta de comunicación Lon
EKRUPCS	Control remoto
OPTION-180	Modbus RTU MSTP
OPTION-181	BACNet MSTP
OPTION-184	Sistema de gestión, control y secuenciación

Nota: Consultar compatibilidades de accesorios en los manuales técnicos



FRÍO SOLO	TOTAL
<b>Eficiencia estándar</b>	
EWAT085-260B-S (S/L/R)B	<b>Consultar</b>
EWAT310-960B-S (S/R)C	<b>Consultar</b>
<b>Alta eficiencia</b>	
EWAT085-320B-X (S/L/R)B	<b>Consultar</b>
EWAT250-C10-X (S/R)C	<b>Consultar</b>

## SILVER

ENFRIADORAS AIRE-AGUA CON R-32 (NIVEL SONORO ESTANDAR Y BAJO NIVEL SONORO)		EWAT085B-SS/SL B1	EWAT115B-SS/SL B1	EWAT135B-SS/SL B1	EWAT155B-SS/SL B2	EWAT175B-SS/SL B1	EWAT195B-SS/SL B2	EWAT205B-SS/SL B2	EWAT215B-SS/SL B1	EWAT240B-SS/SL B2	EWAT260B-SS/SL B2
Configuración de la unidad		Single-V	Single-V	Single-V	Single-V	Single-V	Single-V	Single-V	Single-V	Multi-V	Multi-V
Capacidad de refrigeración	kW	81	109	131	158	175	191	210	217	241	261
Consumo Total	kW	31,8	38,6	49,8	61,8	67,8	69,4	79,9	85,9	85,2	95,6
EER (Según EN 14511)		Opt-99 estándar	Opt-99 estándar	Opt-99 estándar	Opt-99 estándar	Opt-99 estándar	Opt-99 estándar	Opt-99 estándar	Opt-99 estándar	Opt-99 estándar	Opt-99 estándar
IPLV		Opt-99 estándar	Opt-99 estándar	Opt-99 estándar	Opt-99 estándar	Opt-99 estándar	Opt-99 estándar	Opt-99 estándar	Opt-99 estándar	Opt-99 estándar	Opt-99 estándar
SEER (Según EN 14511)		Opt-99 estándar	Opt-99 estándar	Opt-99 estándar	Opt-99 estándar	Opt-99 estándar	Opt-99 estándar	Opt-99 estándar	Opt-99 estándar	Opt-99 estándar	Opt-99 estándar
EER (Según EN 14511) + OPT-99		2,54	2,82	2,63	2,55	2,57	2,75	2,63	2,52	2,83	2,73
IPLV+ OPT-99		4,75	4,83	4,67	4,76	4,81	4,84	4,86	4,70	4,81	4,27
SEER (Según EN 14511) + OPT-99		4,10	4,40	4,10	4,10	4,48	4,34	4,40	4,10	4,46	4,21
Compresor		Scroll									
Tipo											
Cantidad		2	2	2	4	2	4	4	2	4	4
Nº de circuitos		1	1	1	2	1	2	2	1	2	2
Mínima etapa de regulación		%	50	38	50	25	38	21	19	50	17
Refrigerante R-32		kg / TCO $\geq$ eq	8/5 ; -/-	9/6 ; -/-	9/6 ; -/-	7/5 ; 7/5	11/7 ; -/-	7/5 ; 7/5	7/5 ; 7/5	13/9 ; -/-	10/7 ; 9/6
PCA			675	675	675	675	675	675	675	675	675
Tipo de evaporador		Placas									
Contenido de agua		l	5	6	9	7	12	11	11	16	11
Conexiones hidráulicas		"	2 1/2	2 1/2	2 1/2	3	2 1/2	3	3	2 1/2	3
Tipo de condensador		Aluminio/Aluminio - Microcanales									
Nº de ventiladores			4	6	6	8	8	10	10	10	4
Velocidad del ventilador		rpm	1.360	1.360	1.360	1.360	1.360	1.360	1.360	1.360	900
Caudal de aire		m <sup>3</sup> /s	6,02	9,04	9,04	13,35	12,02	16,71	16,71	15,06	20,31
Dimensiones		Alto	1.801	1.801	1.801	1.822	1.801	1.822	1.822	1.822	2.540
		Ancho	1.204	1.204	1.204	1.204	1.204	1.204	1.204	1.204	2.236
		Fondo	2.120	2.660	2.660	3.570	3.180	4.170	4.170	3.780	2.326
Peso de la unidad		B-SS	681	767	811	1007	984	1166	1158	1184	1712
		B-SL	691	777	821	1028	994	1187	1179	1194	1842
Potencia sonora		B-SS	85	88	90	88	92	90	91	93	93
		B-SL	84	86	87	87	89	88	89	90	91
Presión sonora		B-SS	67	71	72	70	74	71	72	75	74
		B-SL	66	69	69	68	71	70	70	72	72

ENFRIADORAS AIRE-AGUA CON R-32 (EXTRA BAJO NIVEL SONORO)		EWAT085B-SRB1	EWAT115B-SRB1	EWAT135B-SRB1	EWAT155B-SRB2	EWAT175B-SRB1	EWAT195B-SRB2	EWAT205B-SRB2	EWAT215B-SRB1	EWAT240B-SRB2	EWAT260B-SRB2
Configuración de la unidad		Single-V	Single-V	Single-V	Single-V	Single-V	Single-V	Single-V	Single-V	Multi-V	Multi-V
Capacidad de refrigeración	kW	76	105	124	150	165	181	200	203	231	249
Consumo Total	kW	33,8	40,3	53	65,9	72,7	73,1	84,5	91,8	89,1	99,9
EER (Según EN 14511) + OPT-99		2,27	2,61	2,34	2,28	2,27	2,48	2,37	2,21	2,6	2,21
IPLV+ OPT-99		4,71	4,84	4,63	4,62	4,84	4,64	4,91	4,66	4,93	4,66
SEER (Según EN 14511) + OPT-99		4,10	4,40	4,10	4,10	4,23	4,13	4,27	4,10	4,57	4,10
Compresor		Scroll									
Tipo											
Cantidad		2	2	2	4	2	4	4	2	4	4
Nº de circuitos		1	1	1	2	1	2	2	1	2	2
Mínima etapa de regulación		%	50	38	50	25	38	21	19	50	17
Refrigerante R-32		kg / TCO $\geq$ eq	8/5 ; -/-	9/6 ; -/-	9/6 ; -/-	7/5 ; 7/5	11/7 ; -/-	7/5 ; 7/5	7/5 ; 7/5	13/9 ; -/-	10/7 ; 9/6
PCA			675	675	675	675	675	675	675	675	675
Tipo de evaporador		Placas									
Contenido de agua		l	5	6	9	7	12	11	11	16	11
Conexiones hidráulicas		"	2 1/2	2 1/2	2 1/2	3	2 1/2	3	3	2 1/2	3
Tipo de condensador		Aluminio/Aluminio - Microcanales									
Nº de ventiladores			4	6	6	8	8	10	10	10	4
Velocidad del ventilador		rpm	1.200	1.200	1.200	1.200	1.200	1.200	1.200	1.200	780
Caudal de aire		m <sup>3</sup> /s	4,93	7,4	7,4	11,35	9,84	14,2	14,2	13,33	17,06
Dimensiones		Alto	1.801	1.801	1.801	1.822	1.801	1.822	1.822	1.822	2.540
		Ancho	1.204	1.204	1.204	1.204	1.204	1.204	1.204	1.204	2.236
		Fondo	2.120	2.660	2.660	3.570	3.180	4.170	4.170	3.780	2.326
Peso de la unidad		B-SR	691	777	821	1028	994	1187	1179	1194	1815
Potencia sonora		B-SR	79	83	84	82	86	84	85	88	87
Presión sonora		B-SR	61	65	66	63	68	65	67	69	68

## Datos de rendimiento según EN14511

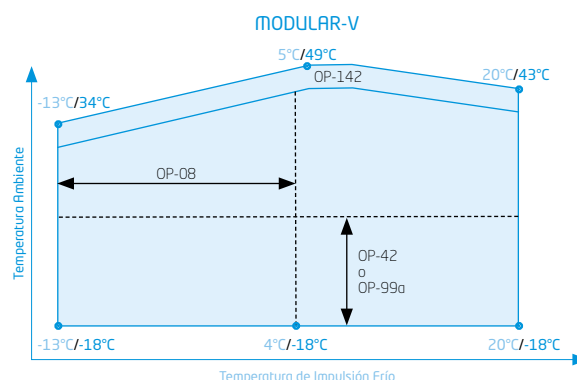
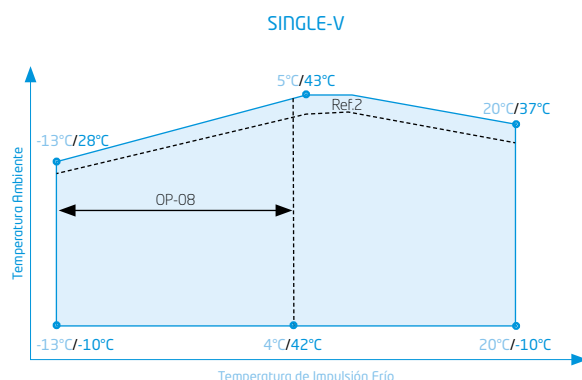

## NOTA

Condiciones para el cálculo de capacidades:

1. Temperatura agua enfriada entrada / salida: 12°C / 7°C.
2. Temperatura ambiente: 35°C.

La medición del nivel sonoro se realiza en cámara anecoica a 1 m. de la unidad y a 1,5 m. de altura.

Ref.2: algunas unidades necesitarán OP-142 para trabajar a carga total.

Límites de funcionamiento orientativos, consultar para cada modelo.

x°C / y°C : x temperatura de impulsión Frío  
y temperatura ambiente



**GOLD**

ENFRIADORAS AIRE-AGUA CON R-32 (NIVEL SONORO ESTANDAR Y BAJO NIVEL SONORO)		EWAT085B-XS/XL B1	EWAT115B-XS/XL B1	EWAT145B-XS/XL B1	EWAT180B-XS/XL B2	EWAT185B-XS/XL B1	EWAT200B-XS/XL B2	EWAT220B-XS/XL B2	EWAT250B-XS/XL B2	EWAT280B-XS/XL B2	EWAT310B-XS/XL B2	EWAT320B-XS/XL B2
Configuración de la unidad		Single-V	Single-V	Single-V	Multi-V	Single-V	Multi-V	Multi-V	Multi-V	Multi-V	Multi-V	Multi-V
Capacidad de refrigeración	kW	88	114	143	179	182	200	226	254	281	304	325
Consumo Total	kW	28,8	36,5	44,3	57,2	63,6	65,7	74,9	81,8	88,2	97,7	107
EER (Según EN 14511)		Opt-99 estándar	Opt-99 estándar	Opt-99 estándar	3,14	Opt-99 estándar	3,06	3,03	3,12	3,2	3,13	3,06
IPLV		Opt-99 estándar	Opt-99 estándar	Opt-99 estándar	4,65	Opt-99 estándar	4,67	4,72	4,69	4,78	4,77	4,79
SEER (Según EN 14511)		Opt-99 estándar	Opt-99 estándar	Opt-99 estándar	4,38	Opt-99 estándar	4,4	4,5	4,47	4,59	4,6	4,5
EER (Según EN 14511) + OPT-99		3,05	3,12	3,23	3,13	2,87	3,05	3,02	3,11	3,19	3,12	3,05
IPLV+ OPT-99		4,83	4,9	4,88	5,11	4,74	4,87	4,97	5,02	5,14	4,93	4,97
SEER (Según EN 14511) + OPT-99		4,25	4,65	4,45	4,62	4,47	4,48	4,68	4,68	4,79	4,69	4,53
Compresor	Tipo	Scroll										
	Cantidad	2	2	2	4	2	4	4	4	4	4	4
Nº de circuitos		1	1	1	2	1	2	2	2	2	2	2
Mínima etapa de regulación	%	50	38	50	25	38	21	19	17	16	14	22
Refrigerante R-32	kg / TCO 2 eq	9/6 ; -/-	10/7 ; -/-	11/7 ; -/-	10/7 ; 10/7	12/8 ; -/-	10/7 ; 10/7	10/7 ; 10/7	11/7 ; 13/9	12/8 ; 16/11	12/8 ; 17/12	11/7 ; 17/12
	PCA	675	675	675	675	675	675	675	675	675	675	675
Tipo de evaporador		Placas										
Contenido de agua	l	5	6	9	11	12	11	11	14	19	19	19
Conexiones hidráulicas	"	2 1/2	2 1/2	2 1/2	3	2 1/2	3	3	3	3	3	3
Tipo de condensador		Aluminio/Aluminio - Microcanales										
Nº de ventiladores		6	8	10	4	10	4	4	5	6	6	6
Velocidad del ventilador	rpm	1.360	1.360	1.360	900	1.360	900	900	900	900	900	900
Caudal de aire	m³/s	9,04	12,02	15,06	20,31	15,06	20,31	20,31	25,38	30,46	30,46	30,46
Dimensiones	Alto	1.801	1.801	1.822	2.540	1.822	2.540	2.540	2.540	2.540	2.540	2.540
	Ancho	1.204	1.204	1.204	2.236	1.204	2.236	2.236	2.236	2.236	2.236	2.236
	Fondo	2.660	3.180	3.780	2.326	3.780	2.326	2.326	3.226	3.226	3.226	3.226
Peso de la unidad	B-XS	737	830	949	1633	1066	1663	1699	1987	2128	2159	2196
	B-XL	747	840	959	1736	1076	1766	1802	2090	2231	2262	2299
Potencia sonora	B-XS	86	89	91	91	92	92	93	94	95	95	95
	B-XL	85	87	89	91	89	91	91	92	93	93	93
Presión sonora	B-XS	68	71	72	72	74	73	74	74	75	76	76
	B-XL	68	69	70	72	71	72	72	72	73	73	73

ENFRIADORAS AIRE-AGUA CON R-32 (EXTRA BAJO NIVEL SONORO)		EWAT085B-XRB1	EWAT115B-XRB1	EWAT145B-XRB1	EWAT180B-XRB2	EWAT185B-XRB1	EWAT200B-XRB2	EWAT220B-XRB2	EWAT250B-XRB2	EWAT280B-XRB2	EWAT310B-XRB2	EWAT320B-XRB2
Configuración de la unidad		Single-V	Single-V	Single-V	Multi-V	Single-V	Multi-V	Multi-V	Multi-V	Multi-V	Multi-V	Multi-V
Capacidad de refrigeración	kW	82	108	135	168	166	187	208	238	264	284	301
Consumo Total	kW	30,8	39	47	59,1	70,5	69,8	80,7	86,4	92,2	103	115
EER (Según EN 14511) + OPT-99		2,66	2,79	2,89	2,84	2,36	2,69	2,58	2,73	2,87	2,76	2,63
IPLV+ OPT-99		4,74	4,91	4,7	5,04	4,72	5,05	4,97	4,91	5,08	4,94	4,62
SEER (Según EN 14511) + OPT-99		4,13	4,56	4,24	4,5	4,19	4,74	4,55	4,5	4,74	4,65	4,42
Compresor	Tipo	Scroll										
	Cantidad	2	2	2	4	2	4	4	4	4	3	4
Nº de circuitos		1	1	1	2	1	2	2	2	2	1	2
Mínima etapa de regulación	%	50	38	50	25	38	21	19	17	16	14	22
Refrigerante R-32	kg / TCO 2 eq	9/6 ; -/-	10/7 ; -/-	11/7 ; -/-	15/10 ; 15/10	12/8 ; -/-	18/12 ; 19/12	19/12 ; 19/12	21/14 ; 22/15	24/16 ; 25/17	36/24 ; -/-	25/17 ; 27/18
	PCA	675	675	675	675	675	675	675	675	675	675	675
Tipo de evaporador		Placas										
Contenido de agua	l	5	6	9	11	12	11	11	14	19	20	19
Conexiones hidráulicas	"	2 1/2	2 1/2	2 1/2	3	2 1/2	3	3	3	3	2,5	3
Tipo de condensador		Aluminio/Aluminio - Microcanales										
Nº de ventiladores		6	8	10	4	10	4	4	5	6	6	6
Velocidad del ventilador	rpm	1.108	1.108	1.108	700	1.108	700	700	700	700	700	700
Caudal de aire	m³/s	6,67	8,9	11,12	15,05	11,12	15,05	15,05	18,82	22,58	22,58	22,58
Dimensiones	Alto	1.801	1.801	1.822	2.540	1.822	2.540	2.540	2.540	2.540	2.540	2.540
	Ancho	1.204	1.204	1.204	2.236	1.204	2.236	2.236	2.236	2.236	2.236	2.236
	Fondo	2.660	3.180	3.780	2.326	3.780	2.326	2.326	3.226	3.226	3.226	3.226
Peso de la unidad	B-XR	747	840	959	1736	1076	1766	1802	2090	2231	2262	2299
	B-XR	78	82	84	84	86	85	85	86	87	87	87
Potencia sonora	dB(A)	78	82	84	84	86	85	85	86	87	87	87
Presión sonora	dB(A)	60	64	66	65	68	66	66	66	67	67	67

Datos de rendimiento según EN14511

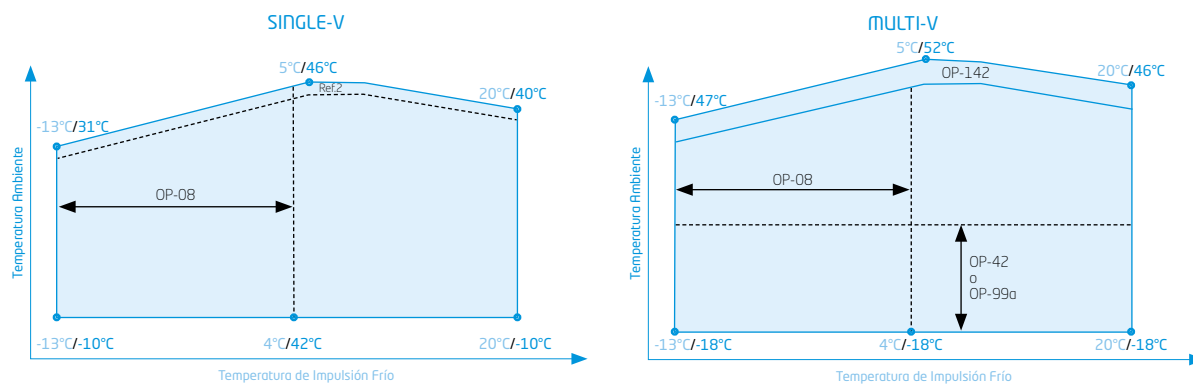

**NOTA**  
 Condiciones para el cálculo de capacidades:  
 1. Temperatura agua enfriada entrada / salida: 12°C / 7°C.  
 2. Temperatura ambiente: 35°C.  
 La medición del nivel sonoro se realiza en cámara anecoica a 1 m. de la unidad y a 1,5 m. de altura.  
 Ref.2: algunas unidades necesitarán OP-142 para trabajar a carga total.  
 Límites de funcionamiento orientativos, consultar para cada modelo.

x°C / y°C : x temperatura de impulsión Frío  
 y temperatura ambiente



Enfriadoras Aire-Agua

EWAT-B-C 250-1.010 kW / Industrial

## SILVER

ENFRIADORAS AIRE-AGUA CON R-32 (NIVEL SONORO ESTANDAR)		EWAT310B-SRC1* <sup>(n)</sup>	EWAT350B-SRC1* <sup>(n)</sup>	EWAT320B-SRC2* <sup>(n)</sup>	EWAT380B-SRC2* <sup>(n)</sup>	EWAT430B-SRC2* <sup>(n)</sup>	EWAT480B-SRC2* <sup>(n)</sup>	EWAT570B-SRC2* <sup>(n)</sup>	EWAT620B-SRC2* <sup>(n)</sup>	EWAT670B-SRC2* <sup>(n)</sup>	EWAT730B-SRC2* <sup>(n)</sup>	EWAT790B-SRC2* <sup>(n)</sup>	EWAT860B-SRC2* <sup>(n)</sup>	EWAT960B-SRC2* <sup>(n)</sup>
Configuración de la unidad		Multi-V	Multi-V	Multi-V	Multi-V	Multi-V	Multi-V	Multi-V	Multi-V	Multi-V	Multi-V	Multi-V	Multi-V	Multi-V
Capacidad de refrigeración	kW	306	346	318	381	427	478	567	622	669	735	791	857	964
Consumo Total	kW	106,6	130	115	125,2	149	176	185,5	213,1	237	248,6	273,9	285,6	335,1
EER (Según EN 14511)		2,87	2,66	2,76	3,05	2,87	2,71	3,06	2,92	2,82	2,96	2,89	3,00	2,87
IPLV		4,95	4,95	4,79	4,85	4,91	4,94	5,06	5,07	5,09	5,12	5,09	5,12	5,08
SEER (Según EN 14511)		4,69	4,60	4,52	4,65	4,70	4,65	4,83	4,80	4,78	4,83	4,84	4,89	4,80
SEPR (Según EN 14511)		5,84	5,69	5,48	5,60	5,76	5,69	5,83	5,81	5,88	6,01	5,94	5,99	5,95
EER (Según EN 14511) + OPT-229		2,87	2,66	2,77	3,07	2,87	2,72	3,08	2,92	2,84	2,96	2,91	3,03	2,87
IPLV+ OPT-229		5,49	5,30	4,98	5,28	5,29	5,34	5,51	5,52	5,46	5,61	5,52	5,60	5,53
SEER (Según EN 14511) + OPT-229		5,04	4,86	4,74	4,87	4,93	4,95	5,14	5,11	5,03	5,24	5,18	5,31	5,15
SEPR (Según EN 14511) + OPT-229		6,10	5,86	5,75	5,85	5,90	5,85	6,29	6,18	6,18	6,33	6,19	6,31	6,18
Compresor	Tipo	Scroll												
	Cantidad	3	3	4	4	4	5	5	6	6	6	7	7	8
Nº de circuitos		1	1	2	2	2	2	2	2	2	2	2	2	2
Minima etapa de regulación	%	22	19	21	18	16	14	22	20	18	17	15	14	25
Refrigerante R-32	kg / TCO ≥ eq PCA	22/15; -/-	30/20; -/-	13/8; 13/8	16/10; 16/10	18/12; 18/12	20/13; 20/13	23/15; 23/15	25/17; 25/17	27/18; 27/18	30/20; 30/20	32/21; 32/21	34/23; 34/23	39/26; 39/26
Tipo de evaporador		Placas												
Contenido de agua	l	23	27	27	27	35	35	59	59	76	76	76	76	92
Conexiones hidráulicas	"	3 1/2	3 1/2	3 1/2	3 1/2	3 1/2	3 1/2	5 1/2	5 1/2	5 1/2	5 1/2	5 1/2	5 1/2	5 1/2
Tipo de condensador		Aluminio/Aluminio - Microcanales												
Nº de ventiladores		4	4	4	6	6	6	8	8	8	10	10	12	12
Velocidad del ventilador	rpm	950	950	950	950	950	950	950	950	950	950	950	950	950
Caudal de aire	m³/s	25,49	25,49	25,50	38,24	38,24	38,24	30,98	50,98	50,98	63,73	63,73	76,48	76,48
Dimensiones	Alto	2.535	2.535	2.535	2.535	2.535	2.535	2.535	2.535	2.535	2.535	2.535	2.535	2.535
	Ancho	2.238	2.238	2.238	2.238	2.238	2.238	2.238	2.238	2.238	2.238	2.238	2.238	2.238
Peso de la unidad	Fondo	2.514	2.514	2.514	3.594	3.594	3.594	4.674	4.674	4.674	5.754	5.848	6.928	6.928
		2.076	2.200	2.118	2.618	2.801	2.924	3.495	3.670	3.779	4.308	4.666	5.119	5.313
Potencia sonora	+ OP76-b	2.164	2.288	2.206	2.705	2.920	3.063	3.634	3.828	3.937	4.467	4.845	5.298	5.512
		94	94	94	95	96	96	97	97	97	98	98	99	99
Presión sonora	+ OP76-b	90	90	90	92	92	92	93	93	93	94	94	95	95
		75	75	75	75	76	76	76	77	77	77	77	77	78
	+ OP76-b	71	71	71	72	72	73	73	73	73	74	74	74	74

ENFRIADORAS AIRE-AGUA CON R-32 (EXTRA BAJO NIVEL SONORO)		EWAT310B-SRC1* <sup>(n)</sup>	EWAT350B-SRC1* <sup>(n)</sup>	EWAT320B-SRC2* <sup>(n)</sup>	EWAT380B-SRC2* <sup>(n)</sup>	EWAT430B-SRC2* <sup>(n)</sup>	EWAT480B-SRC2* <sup>(n)</sup>	EWAT570B-SRC2* <sup>(n)</sup>	EWAT620B-SRC2* <sup>(n)</sup>	EWAT670B-SRC2* <sup>(n)</sup>	EWAT730B-SRC2* <sup>(n)</sup>	EWAT790B-SRC2* <sup>(n)</sup>	EWAT860B-SRC2* <sup>(n)</sup>	EWAT960B-SRC2* <sup>(n)</sup>
Configuración de la unidad		Multi-V	Multi-V	Multi-V	Multi-V	Multi-V	Multi-V	Multi-V	Multi-V	Multi-V	Multi-V	Multi-V	Multi-V	Multi-V
Capacidad de refrigeración	kW	298	334	308	374	415	463	553	605	648	715	768	836	936
Consumo Total	kW	108,2	133,7	117,3	125	150,5	179,6	186,9	216,9	242,6	251,7	278,4	288,2	314,4
EER (Según EN 14511)		2,75	2,50	2,63	2,99	2,76	2,58	2,96	2,79	2,67	2,84	2,76	2,90	2,74
IPLV+ OPT-229		5,49	5,32	5,00	5,32	5,34	5,38	5,56	5,56	5,53	5,65	5,48	5,63	5,55
SEER (Según EN 14511) + OPT-229		5,01	4,81	4,70	4,90	4,91	4,90	5,12	5,08	5,02	5,21	5,23	5,28	5,12
SEPR (Según EN 14511) + OPT-229		6,10	5,81	5,81	6,01	5,96	5,87	6,38	6,24	6,19	6,31	6,21	6,28	6,13
Compresor	Tipo	Scroll												
	Cantidad	3	3	4	4	4	5	5	6	6	6	7	7	8
Nº de circuitos		1	1	2	2	2	2	2	2	2	2	2	2	2
Minima etapa de regulación	%	22	19	21	18	16	14	22	20	18	17	15	14	25
Refrigerante R-32	kg / TCO ≥ eq PCA	22/15; -/-	30/20; -/-	13/8; 13/8	16/10; 16/10	18/12; 18/12	20/13; 20/13	23/15; 23/15	25/17; 25/17	27/18; 27/18	30/20; 30/20	32/21; 32/21	34/23; 34/23	39/26; 39/26
Tipo de evaporador		Placas												
Contenido de agua	l	23	27	27	27	35	35	59	59	76	76	76	76	92
Conexiones hidráulicas	"	3 1/2	3 1/2	3 1/2	3 1/2	3 1/2	3 1/2	5 1/2	5 1/2	5 1/2	5 1/2	5 1/2	5 1/2	5 1/2
Tipo de condensador		Aluminio/Aluminio - Microcanales												
Nº de ventiladores		4	4	4	6	6	6	8	8	8	10	10	12	12
Velocidad del ventilador	rpm	810	810	810	810	810	810	810	810	810	810	810	810	810
Caudal de aire	m³/s	21,47	21,47	21,47	32,20	32,20	32,20	42,94	42,94	42,94	53,67	53,67	64,40	64,40
Dimensiones	Alto	2.535	2.535	2.535	2.535	2.535	2.535	2.535	2.535	2.535	2.535	2.535	2.535	2.535
	Ancho	2.238	2.238	2.238	2.238	2.238	2.238	2.238	2.238	2.238	2.238	2.238	2.238	2.238
Peso de la unidad	Fondo	2.514	2.514	2.514	3.594	3.594	3.594	4.674	4.674	4.674	5.754	5.848	6.928	6.928
		2.164	2.288	2.206	2.705	2.920	3.063	3.634	3.828	3.937	4.467	4.845	5.298	5.512
Potencia sonora	dBA	88	88	88	90	90	90	91	91	91	92	92	93	93
Presión sonora	dBA	69	69	69	70	70	70	71	71	71	71	71	71	72

Datos de rendimiento según EN14511

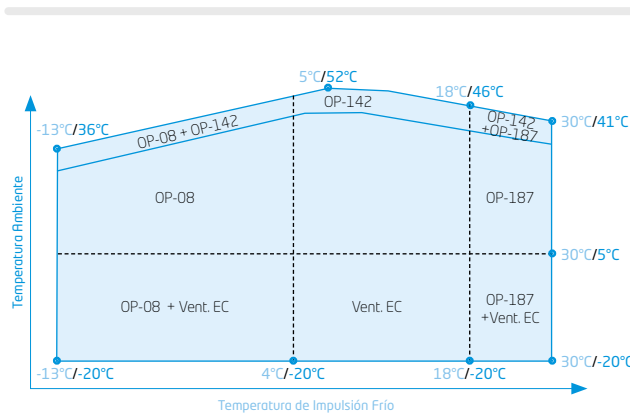
x°C / y°C : x temperatura de impulsión Frío  
y temperatura ambiente

## NOTA

Condiciones para el cálculo de capacidades:

1. Temperatura agua enfriada entrada / salida: 12°C / 7°C.
2. Temperatura ambiente: 35°C.

La medición del nivel sonoro se realiza en cámara anecoica a 1 m. de la unidad y a 1,5 m. de altura.

Límites de funcionamiento orientativos, consultar para cada modelo.



**GOLD**

ENFRIADORAS AIRE-AGUA CON R-32 (NIVEL SONORO ESTANDAR)		EWAT250B-XSC1* (m)	EWAT320B-XSC1* (m)	EWAT370B-XSC1* (m)	EWAT390B-XSC2* (m)	EWAT450B-XSC2* (m)	EWAT510B-XSC2* (m)	EWAT540B-XSC2* (m)	EWAT590B-XSC2* (m)	EWAT630B-XSC2* (m)	EWAT720B-XSC2* (m)	EWAT760B-XSC2* (m)	EWAT830B-XSC2* (m)	EWAT880B-XSC2* (m)	EWATC10B-XSC2* (m)
Configuración de la unidad		Multi-V	Multi-V	Multi-V	Multi-V	Multi-V	Multi-V	Multi-V	Multi-V	Multi-V	Multi-V	Multi-V	Multi-V	Multi-V	Multi-V
Capacidad de refrigeración	kW	252	324	371	388	448	512	539	587	631	717	762	834	880	1012
Consumo Total	kW	79,1	100	118,8	125,6	140,5	158	160,2	178,6	197,1	218,1	236,8	257,3	276	315,2
EER (Según EN 14511)		3,19	3,24	3,13	3,09	3,19	3,24	3,37	3,29	3,20	3,29	3,22	3,24	3,19	3,19
IPLV		4,91	5,00	5,05	4,90	4,98	5,07	5,09	5,12	5,11	5,14	5,17	5,13	5,15	5,13
SEER (Según EN 14511)		4,62	4,79	4,76	4,70	4,76	4,81	4,89	4,88	4,89	4,92	4,93	4,92	4,91	4,91
SEPR (Según EN 14511)		5,91	5,92	5,89	5,69	5,77	6,01	6,00	5,97	5,96	6,06	6,05	6,05	6,04	5,97
EER (Según EN 14511) + OPT-229		3,19	3,24	3,13	3,12	3,19	3,24	3,37	3,32	3,20	3,29	3,22	3,24	3,19	3,23
IPLV+ OPT-229		5,43	5,75	5,61	5,32	5,53	5,56	5,84	5,78	5,73	5,79	5,76	5,78	5,75	5,75
SEER (Según EN 14511) + OPT-229		4,93	5,37	5,21	4,93	5,23	5,12	5,45	5,38	5,35	5,45	5,42	5,46	5,45	5,34
SEPR (Según EN 14511) + OPT-229		6,33	6,48	6,21	5,93	6,19	6,37	6,66	6,50	6,47	6,62	6,50	6,50	6,41	6,52
Compresor	Tipo	Scroll													
	Cantidad	2	3	3	4	4	4	5	5	5	6	6	7	7	8
Nº de circuitos		1	1	1	2	2	2	2	2	2	2	2	2	2	2
Mínima etapa de regulación	%	50	22	19	18	16	25	14	22	20	18	17	15	14	25
Refrigerante R-32	kg / TCO 2 eq	26/18 ; -/-	30/20 ; -/-	33/22 ; -/-	19/12 ; 19/12	21/14 ; 21/14	24/16 ; 24/16	25/17 ; 25/17	27/18 ; 27/18	29/20 ; 29/20	33/22 ; 33/22	35/23 ; 35/23	38/25 ; 38/25	40/27 ; 40/27	45/30 ; 45/30
	PCA	675	675	675	675	675	675	675	675	675	675	675	675	675	675
Tipo de evaporador		Placas													
Contenido de agua	l	23	23	27	35	35	59	59	59	59	76	76	76	76	93
Conexiones hidráulicas	"	3 1/2	3 1/2	3 1/2	3 1/2	3 1/2	5 1/2	5 1/2	5 1/2	5 1/2	5 1/2	5 1/2	5 1/2	5 1/2	5 1/2
Tipo de condensador		Aluminio/Aluminio - Microcanales													
Nº de ventiladores		4	6	6	6	8	8	10	10	10	12	12	14	14	16
Velocidad del ventilador	rpm	950	950	950	950	950	950	950	950	950	950	950	950	950	950
Caudal de aire	m³/s	25,49	38,24	38,24	38,24	50,98	63,73	63,73	63,73	76,48	76,48	59,23	89,23	89,23	101,98
		2,535	2,535	2,535	2,535	2,535	2,535	2,535	2,535	2,535	2,535	2,535	2,535	2,535	2,535
Dimensiones	Alto	mm	2,238	2,238	2,238	2,238	2,238	2,238	2,238	2,238	2,238	2,238	2,238	2,238	2,238
	Fondo	mm	2,514	3,594	3,594	3,594	4,674	4,674	5,754	5,754	6,834	6,834	8,008	8,008	9,088
Peso de la unidad	kg	1,963	2,466	2,585	2,657	3,169	3,359	3,804	3,916	4,024	4,565	4,673	5,442	5,551	6,251
	+ OP76-b	kg(*)	-	-	-	-	-	-	-	-	-	-	-	-	-
Potencia sonora	dBA	94	95	95	95	96	96	97	97	98	98	98	99	99	100
	+ OP76-b	dBA	90	92	92	92	93	93	94	94	95	95	96	96	96
Presión sonora	dBA	74	75	76	75	76	76	76	76	77	77	77	77	77	78
	+ OP76-b	dBA	71	72	72	72	73	73	74	74	74	74	74	74	74

(\*)Consultar datos técnicos.

ENFRIADORAS AIRE-AGUA CON R-32 (EXTRA BAJO NIVEL SONORO)		EWAT250B-XRC1* (m)	EWAT320B-XRC1* (m)	EWAT370B-XRC1* (m)	EWAT390B-XRC2* (m)	EWAT450B-XRC2* (m)	EWAT510B-XRC2* (m)	EWAT540B-XRC2* (m)	EWAT590B-XRC2* (m)	EWAT630B-XRC2* (m)	EWAT720B-XRC2* (m)	EWAT760B-XRC2* (m)	EWAT830B-XRC2* (m)	EWAT880B-XRC2* (m)	EWATC10B-XRC2* (m)
Configuración de la unidad		Multi-V	Multi-V	Multi-V	Multi-V	Multi-V	Multi-V	Multi-V	Multi-V	Multi-V	Multi-V	Multi-V	Multi-V	Multi-V	Multi-V
Capacidad de refrigeración	kW	241	313	371	370	431	489	521	563	604	688	729	801	842	968
Consumo Total	kW	81,09	100,1	121,4	129,1	141,4	162,1	159,7	180,6	201,9	221,1	243	260,9	282,8	323,6
EER (Según EN 14511)		2,98	3,13	2,93	2,87	3,05	3,02	3,26	3,12	2,99	3,11	3,00	3,07	2,98	2,99
IPLV+ OPT-229		5,34	5,53	5,49	5,32	5,45	5,53	5,63	5,62	5,60	5,65	5,61	5,61	5,61	5,58
SEER (Según EN 14511)		4,97	5,19	5,14	4,98	5,16	5,11	5,28	5,27	5,24	5,29	5,25	5,32	5,29	5,23
SEPR (Según EN 14511)		6,05	6,22	6,13	5,82	6,14	6,19	6,53	6,31	6,25	6,41	6,36	6,37	6,32	6,37
EER (Según EN 14511) + OPT-229		2,98	3,14	2,93	2,87	3,08	3,02	3,29	3,12	2,99	3,13	3,02	3,09	3,00	3,01
IPLV+ OPT-229		5,38	5,82	5,66	5,34	5,60	5,57	5,88	5,80	5,76	5,84	5,78	5,83	5,80	5,80
SEER (Según EN 14511) + OPT-229		4,95	5,37	5,25	4,96	5,22	5,09	5,44	5,40	5,32	5,41	5,36	5,47	5,43	5,38
SEPR (Según EN 14511) + OPT-229		6,32	6,42	6,19	5,95	6,31	6,35	6,65	6,40	6,39	6,48	6,37	6,58	6,50	6,51
Compresor	Tipo	Scroll													
	Cantidad	2	3	3	4	4	4	5	5	5	6	6	7	7	8
Nº de circuitos		1	1	1	2	2	2	2	2	2	2	2	2	2	2
Mínima etapa de regulación	%	50	22	19	18	16	25	14	22	20	18	17	15	14	25
Refrigerante R-32	kg / TCO 2 eq	26/18 ; -/-	30/20 ; -/-	33/22 ; -/-	19/12 ; 19/12	21/14 ; 21/14	24/16 ; 24/16	25/17 ; 25/17	27/18 ; 27/18	29/20 ; 29/20	33/22 ; 33/22	35/23 ; 35/23	38/25 ; 38/25	40/27 ; 40/27	45/30 ; 45/30
	PCA	675	675	675	675	675	675	675	675	675	675	675	675	675	675
Tipo de evaporador		Placas													
Contenido de agua	l	23	23	27	35	35	59	59	59	59	76	76	76	76	93
Conexiones hidráulicas	"	3 1/2	3 1/2	3 1/2	3 1/2	3 1/2	5 1/2	5 1/2	5 1/2	5 1/2	5 1/2	5 1/2	5 1/2	5 1/2	5 1/2
Tipo de condensador		Aluminio/Aluminio - Microcanales													
Nº de ventiladores		4	6	6	6	8	8	10	10	10	12	12	14	14	16
Velocidad del ventilador	rpm	720	720	720	720	720	720	720	720	720	720	720	720	720	720
Caudal de aire	m³/s	18,90	28,35	28,35	28,35	37,80	37,80	47,25	47,25	47,25	56,70	56,70	66,15	66,15	75,60
		2,535	2,535	2,535	2,535	2,535	2,535	2,535	2,535	2,535	2,535	2,535	2,535	2,535	2,535
Dimensiones	Alto	mm	2,238	2,238	2,238	2,238	2,238	2,238	2,238	2,238	2,238	2,238	2,238	2,238	2,238
	Fondo	mm	2,514	3,594	3,594	3,594	4,674	4,674	5,754	5,754	6,834	6,834	8,008	8,008	9,088
Peso de la unidad	kg	2,022	2,554	2,673	2,744	3,288	3,478	3,943	4,055	4,163	4,724	4,832	5,620	5,729	6,450
Potencia sonora	dBA	84	85	86	86	87	87	88	88	88	89	89	89	89	90
Presión sonora	dBA	65	66	66	66	67	67	67	67	67	67	67	68	68	68

Datos de rendimiento según EN14511



Alta Eficiencia estacional

Refrigerante R-32

Funcionamiento silencioso

Los costes más bajos de funcionamiento

Amplia gama de opcionales disponibles

Soluciones de optimización del sistema

Conectividad total DoS / MAP



BLUEVOLUTION

¿Quieres ver nuestra bomba de calor de R-32?



Nuevos opcionales, nuevas oportunidades, sistemas 100% Bomba de Calor: calefacción, ACS y climatización. Consultar páginas 354 y 355.

## Sistemas de monitorización continua DoS

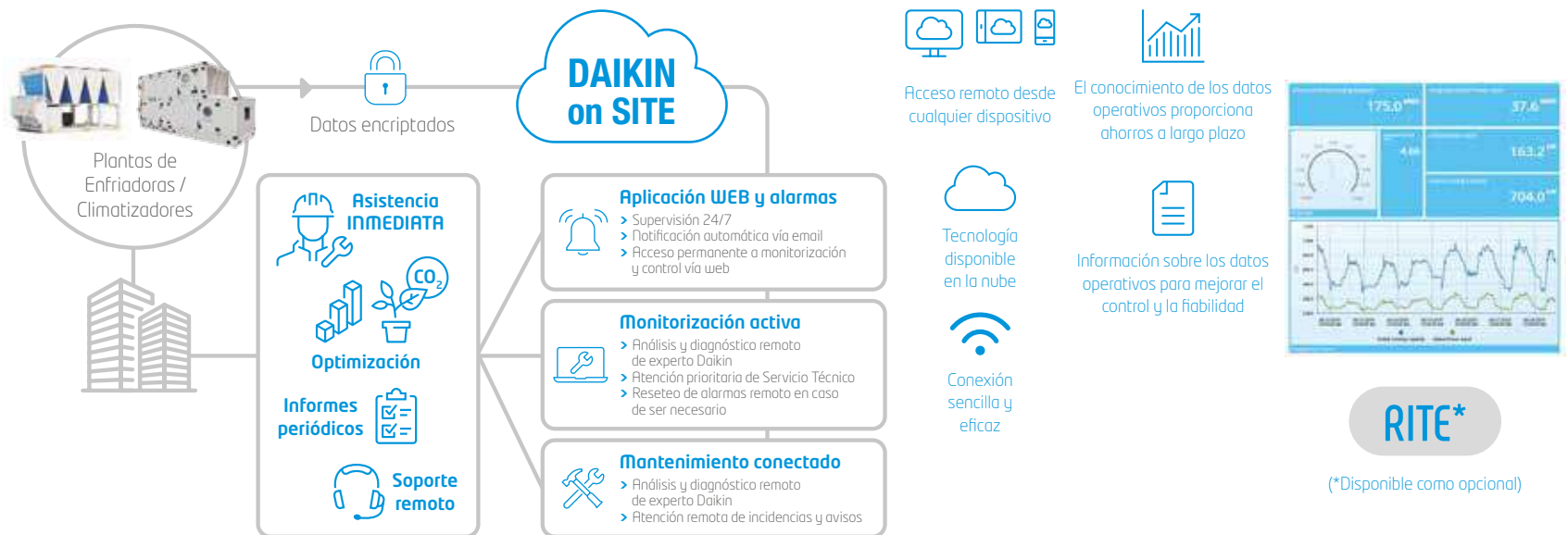

RITE\*

(\*Disponible como opcional)

## Daikin mAP **nuevo!**

Nueva aplicación móvil para enfriadoras y DAHUs Daikin

La nueva aplicación móvil HMI Daikin mAP (disponible para dispositivos Android e iOS), permite la comunicación e interacción con las enfriadoras y DAHUs de Daikin. Diseñada para que los usuarios finales y los técnicos puedan realizar operaciones desde su móvil o tablet mientras se realizan las actividades de campo.



Visualizar parámetros de la unidad

Modificar los parámetros y ajustes de la unidad

Visualizar las alarmas de la unidad

Supervisar y visualizar las tendencias de los datos de la unidad y exportarlos

Actualizar el software de la unidad

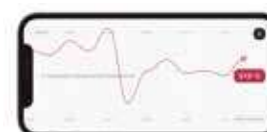



¿Conoces  
Daikin On Site?



Daikin  
mAP **nuevo!**



**Enfriadoras**  
[ EWYT-B DOBLE V ]



**Enfriadoras**  
[ EWYT-B PARALELO ]

**R-32**

## Características

- 1) Rango de potencias: 70 kW - 640 kW.
- 2) Nuevo compresor Scroll con tecnología Bluevolution con **nuevo Refrigerante R-32**.
- 3) Nueva generación con controlador **Microtech 4**.
- 4) Unidades muy compactas con 1 o dos circuitos totalmente independientes.
- 5) 2 versiones de eficiencia: eficiencia estándar EWYT-B-S y alta eficiencia EWYT-B-X.
- 6) 3 series diferentes por nivel sonoro (S/L/R).
- 7) Evaporador de placas.
- 8) Batería cobre/aluminio (**tratamiento anticorrosivo Alucoat de estándar**).
- 9) Válvula de expansión electrónica.
- 10) Resistencia en el evaporador.
- 11) Producción de agua caliente sanitaria **hasta 60 °C** (estudio límites funcionamiento).
- 12) Posibilidad de recuperación de calor parcial **con control de temperatura**.



### OPCIONALES DISPONIBLES EWYT-B

REFERENCIA OPCIONAL	DESCRIPCIÓN
OPTION-03A	Recuperación de calor parcial c/control
OPTION-06	Arranque suave
OPTION-08	Impulsión en negativo de agua con glicol
OPTION-11	Reles Térmicos de compresores
OPTION-15	Monitor de fase y controlador de tensión
OPTION-16	Contador de energía
OPTION-17	"Factor de potencia 0,9"
OPTION-17B	"Factor de potencia 0,9"
OPTION-21	Conexiones con brida en evaporador
OPTION-42	Control de condensación
OPTION-43	Rejilla protección condensador
OPTION-44	Rejilla protección evaporador
OPTION-45	Baterías Cu/Cu
OPTION-46	Baterías Cu/Cu/Sn
OPTION-58	Interruptor de flujo (Evaporador)
OPTION-61	Válvula de corte descarga
OPTION-62	Valv. corte succión/Valv. antirretorno
OPTION-63	Manómetros lado alta presión
OPTION-64	Manómetros lado baja presión
OPTION-71	Kit transporte contenedor
OPTION-75	Soportes antivibratorios tipo goma
OPTION-77	Soportes antivibratorios tipo muelle
OPTION-78	Bomba simple presión estándar (aprox. 10 m.c.a)
OPTION-79	Bomba simple alta presión (aprox. 20 m.c.a)
OPTION-80	Bomba doble presión estándar (aprox. 10 m.c.a)
OPTION-81	Bomba doble alta presión (aprox. 20 m.c.a)
OPTION-83	Tanque ext. s/armario (500 l)
OPTION-84	Tanque ext. s/armario (1000 l)
OPTION-87	Tanque ext. c/armario (500 l)
OPTION-88	Tanque ext. c/armario (1000 l)
OPTION-91	Válvula de alivio doble con diversor
OPTION-95	Interrup. magnetotérmicos en compresores
OPTION-96	Magnetotérmico en ventiladores
OPTION-99	Cont. Condensación-Ventiladores Inverter
OPTION-99A	Cont. Condensación-Ventiladores Inverter
OPTION-102	Rele a tierra
OPTION-112	Kit de transporte

### OPCIONALES DISPONIBLES EWYT-B

REFERENCIA OPCIONAL	DESCRIPCIÓN
OPTION-114	Nordic Kit
OPTION-115	Filtro de agua
OPTION-116	Protección baterías en el transporte
OPTION-117	Tratamiento anticorrosivo BLYGOLD
OPTION-120E	Kit Inverter para bomba simple
OPTION-120F	Kit Inverter para bomba simple alta pres
OPTION-120G	Kit Inverter para bomba doble
OPTION-120H	Kit Inverter para bomba doble alta pres
OPTION-120I	Kit Inv. para bomba simple c/ deposito
OPTION-120J	Kit Inv. para bomba (1) alta pres c/ dep
OPTION-120K	Kit Inv. para bomba doble c/ deposito
OPTION-121	Detector de fuga de refrigerante
OPTION-134	Bomba simple (aprox. 10 m.c.a) + Depósito de inercia
OPTION-135	Bomba simple alta presión (aprox. 10 m.c.a) + Dep inercia
OPTION-136	Bomba doble (aprox. 20 m.c.a) + Depósito de inercia
OPTION-137	Bomba doble alta presión (aprox. 20 m.c.a) + Dep inercia
OPTION-142A	Kit alta temperatura ambiente
OPTION-142B	Kit alta temp. amb. (46 °C vent. ON-OFF)
OPTION-142C	Kit alta temp. amb (46 °C vent. s/escob)
OPTION-144	Transductor de presión diferencial
OPTION-155	Modem Daikin On Site (c/antena)
OPTION-160	Ventiladores potenciados 100 Pa
OPTION-160B	Ventiladores 100 Pa (Vent VFD)
OPTION-160C	Ventiladores pot. 100 Pa (vent. s/escob)
OPTION-161B	Ventiladores pot. 200 Pa (vent. s/escob)
OPTION-186	Monitorización de rendimientos (RITE)
OPTION-204	Impulsión alta temp. con baja temp. amb.
OPTION-205	Aplicación vivienda colectiva
OPTION-220	Daikin mAP
<b>Control / BMS</b>	
EKCMBACIP	Tarjeta de comunicación Bacnet IP
EKCMLOP	Tarjeta de comunicación LON
EKRUPCS	Control remoto
OPTION-180	Modbus RTU MSTP
OPTION-181	BACnet MSTP
OPTION-184	Sistema de gestión, control y secuenciación

**Nota:** Consultar compatibilidades de accesorios en los manuales técnicos

### BOMBA DE CALOR

**TOTAL**

#### Eficiencia estándar

EWYT085-640B-S (S/L/R)A

**Consultar**

#### Alta eficiencia

EWYT085-630B-X (S/L/R)A

**Consultar**



**Compresor Scroll**

SILVER

UNIDAD EFICIENCIA ESTÁNDAR (NIVEL SONORO ESTÁNDAR Y BAJO NIVEL SONORO)		EWYT085B-SS/SL A1	EWYT105B-SS/SL A1	EWYT135B-SS/SL A1	EWYT175B-SS/SL A1	EWYT205B-SS/SL A2	EWYT215B-SS/SL A1	EWYT235B-SS/SL A2	EWYT255B-SS/SL A2	EWYT300B-SS/SL A2	EWYT340B-SS/SL A2
Configuración de la unidad		Paralelo	Paralelo	Paralelo	Paralelo	Paralelo	Paralelo	Paralelo	Paralelo	Doble-V	Doble-V
Capacidad de refrigeración	kW	75	98	120	153	189	193	212	230	270	317
Capacidad de calefacción	kW	82	106	132	170	209	213	236	256	300	343
Consumo Total refrigeración	kW	28	37	45	58	71	72	79	87	102	118
Consumo Total calefacción	kW	28	37	45	59	73	74	82	87	104	116
EER (Según EN14511)		2,68	2,67	2,69	2,64	2,65	2,67	2,69	2,66	2,65	2,69
IPLV		4,43	4,4	4,32	4,28	4,33	4,36	4,31	4,35	4,2	4,31
SEER (Según EN14511)		3,9	3,98	3,9	4,01	3,96	3,9	3,96	3,9	3,99	4,1
COP (Según EN14511)		2,91	2,9	2,91	2,88	2,89	2,88	2,87	2,94	2,88	2,95
SCOP (Según EN14511)		3,34	3,41	3,36	3,4	3,37	3,4	3,34	3,29	3,27	3,28
Compresor		Scroll									
Tipo											
Cantidad		2	2	2	2	4	2	4	4	4	4
Nº de circuitos		1	1	1	1	2	1	2	2	2	2
Mínima etapa de regulación		%	50	38	50	38	19	50	17	25	22
Refrigerante R-32 (por circuito)		kg / TCO 2 eq	11-7	19/13	27/18	27/18	18/12; 18/12	35/23	22/14; 22/14	22/14; 22/14	10/7; 18/12
PCA			675	675	675	675	675	675	675	675	675
Tipo de evaporador		Placas									
Nº de evaporadores / Contenido de agua		1/7	1/7	1/7	1/7	1/11	1/11	1/11	1/14	1/14	1/20
Nº de ventiladores		4	6	8	8	10	10	12	12	5	6
Velocidad del ventilador		rpm	1360	1360	1360	1360	1360	1360	1360	900	900
Caudal de aire		m³/s	6,88	10,80	14,41	13,77	17,22	17,22	20,66	20,66	28,00
			1.800	1.800	1.800	1.800	1.800	1.800	1.800	1.800	2.514
Dimensiones		Alto									
		Ancho	mm	1.195	1.195	1.195	1.195	1.195	1.195	1.195	2.282
		Fondo	mm	2.225	2.825	3.425	3.425	4.350	4.025	4.950	3.225
Peso en funcionamiento		SS	kg	962	1.072	1.172	1.327	1.511	1.511	1.811	1.839
		SL	kg	992	1.102	1.202	1.357	1.541	1.541	1.841	1.869
Potencia sonora		SS	dBA	84	87	89	91	90	92	91	92
		SL	dBA	83	85	87	88	88	89	89	91
Presión sonora		SS	dBA	66	69	71	73	71	74	72	73
		SL	dBA	65	67	69	70	69	70	70	71

UNIDAD EFICIENCIA ESTÁNDAR (EXTRA BAJO NIVEL SONORO)		EWYT085B-SR A1	EWYT105B-SR A1	EWYT135B-SR A1	EWYT175B-SR A1	EWYT205B-SR A2	EWYT215B-SR A1	EWYT235B-SR A2	EWYT255B-SR A2	EWYT300B-SR A2	EWYT340B-SR A2
Configuración de la unidad		Paralelo	Paralelo	Paralelo	Paralelo	Paralelo	Paralelo	Paralelo	Paralelo	Doble-V	Doble-V
Capacidad de refrigeración	kW	74	96	119	150	186	189	209	226	265	311
Capacidad de calefacción	kW	81	105	131	167	207	210	233	251	296	335
Consumo Total refrigeración	kW	29	37	46	60	73	74	81	89	102	118
Consumo Total calefacción	kW	28	36	45	59	72	73	81	86	102	114
EER (Según EN14511)		2,56	2,58	2,61	2,53	2,54	2,55	2,59	2,55	2,59	2,64
IPLV		4,36	4,24	4,3	4,38	4,29	4,29	4,28	4,26	4,29	4,69
SEER (Según EN14511)		3,82	3,93	3,87	3,96	3,92	3,82	3,83	3,84	4,18	4,37
COP (Según EN14511)		2,89	2,9	2,92	2,86	2,88	2,87	2,86	2,91	2,9	2,95
SCOP (Según EN14511)		3,35	3,4	3,37	3,42	3,44	3,43	3,32	3,33	3,42	3,49
Compresor		Scroll									
Tipo											
Cantidad		2	2	2	2	4	2	4	4	4	4
Nº de circuitos		1	1	1	1	2	1	2	2	2	2
Mínima etapa de regulación		%	50	38	50	38	19	50	17	25	22
Refrigerante R-32 (por circuito)		kg / TCO 2 eq	11-7	19/13	27/18	27/18	18/12; 18/12	35/23	22/14; 22/14	22/14; 22/14	10/7; 18/12
PCA			675	675	675	675	675	675	675	675	675
Tipo de evaporador		Placas									
Nº de evaporadores / Contenido de agua		1/7	1/7	1/7	1/7	1/11	1/11	1/11	1/14	1/14	1/20
Nº de ventiladores		4	6	8	8	10	10	12	12	5	6
Velocidad del ventilador		rpm	1200	1200	1200	1200	1200	1200	1200	780	780
Caudal de aire		m³/s	6,02	9,48	12,64	12,05	15,06	15,06	18,07	18,07	23,60
			1.800	1.800	1.800	1.800	1.800	1.800	1.800	1.800	2.514
Dimensiones		Alto									
		Ancho	mm	1.195	1.195	1.195	1.195	1.195	1.195	1.195	2.282
		Fondo	mm	2.225	2.825	3.425	3.425	4.350	4.025	4.950	3.225
Peso en funcionamiento		SR	kg	992	1.102	1.202	1.357	1.541	1.541	1.841	1.869
Potencia sonora		SR	dBA	78	82	84	85	84	87	86	87
Presión sonora		SR	dBA	60	64	65	67	66	68	67	68

Datos de rendimiento según EN14511

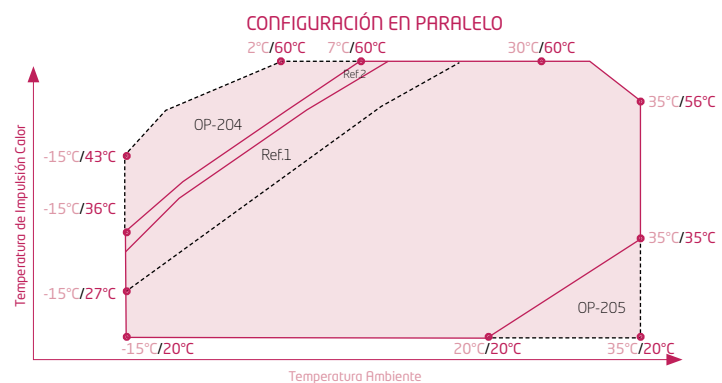
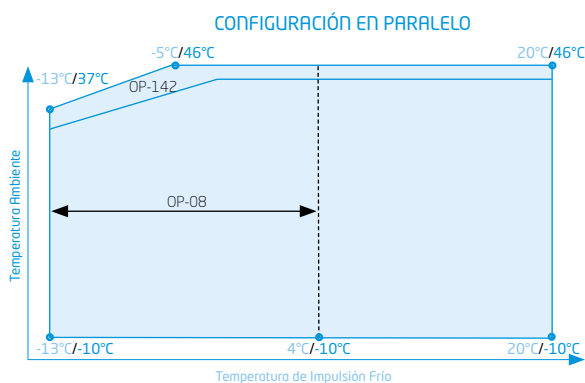

x°C / y°C : x temperatura de impulsión Frío  
y temperatura ambiente

x°C / y°C : x temperatura ambiente  
y temperatura impulsión Calor



EWYT390B-SS/SL A2	EWYT430B-SS/SL A2	EWYT490B-SS/SL A2	EWYT540B-SS/SL A2	EWYT590B-SS/SL A2	EWYT630B-SS/SL A2
Doble-V	Doble-V	Doble-V	Doble-V	Doble-V	Doble-V
350	375	434	482	531	570
390	433	487	541	591	627
133	147	171	192	206	219
136	151	167	185	202	214
2,63	2,55	2,54	2,51	2,58	2,6
4,2	4,31	4,46	4,52	4,44	4,53
3,99	4	4,23	4,23	4,17	4,25
2,88	2,92	2,92	2,92	2,93	2,93
3,35	3,33	3,4	3,35	3,41	3,37
Scroll					
4	4	5	6	6	6
2	2	2	2	2	2
17	25	22	19	18	17
36/24; 36/24	36/24; 36/24	36/24; 36/24	36/24; 36/24	36/24; 50/34	50/34; 50/34
675	675	675	675	675	675
Placas					
1/20	1/20	1/27	1/27	1/35	1/41
8	8	8	8	10	10
900	900	900	900	900	900
46,85	46,85	45,83	44,80	57,28	56,00
2.514	2.514	2.514	2.514	2.514	2.514
2.282	2.282	2.282	2.282	2.282	2.282
4.125	4.125	4.125	4.125	5.025	5.025
3.200	3.210	3.207	3.397	4.302	4.308
3.360	3.370	3.367	3.557	4.462	4.468
96	96	97	97	98	98
93	93	93	93	94	94
76	76	77	77	77	77
73	73	73	73	74	74

EWYT390B-SR A2	EWYT430B-SR A2	EWYT490B-SR A2	EWYT540B-SR A2	EWYT590B-SR A2	EWYT630B-SR A2
Doble-V	Doble-V	Doble-V	Doble-V	Doble-V	Doble-V
344	368	424	470	519	557
385	427	478	529	581	615
132	147	172	195	207	221
132	144	160	178	194	207
2,61	2,5	2,46	2,41	2,5	2,51
4,58	4,61	4,78	4,89	4,82	4,91
4,21	4,19	4,49	4,49	4,46	4,52
2,91	2,96	2,98	2,96	2,99	2,98
3,49	3,57	3,65	3,6	3,67	3,66
Scroll					
4	4	5	6	6	6
2	2	2	2	2	2
17	25	22	19	18	17
36/24; 36/24	36/24; 36/24	36/24; 36/24	36/24; 36/24	36/24; 50/34	50/34; 50/34
675	675	675	675	675	675
Placas					
1/20	1/20	1/27	1/27	1/35	1/41
8	8	8	8	10	10
780	780	780	780	780	780
39,44	39,44	38,61	37,77	48,26	47,21
2.514	2.514	2.514	2.514	2.514	2.514
2.282	2.282	2.282	2.282	2.282	2.282
4.125	4.125	4.125	4.125	5.025	5.025
3.360	3.370	3.367	3.557	4.462	4.468
89	89	89	89	90	90
69	69	69	69	70	70

## Múltiples combinaciones de módulos hidráulicos



Nota: Consultar disponibilidad para cada modelo.

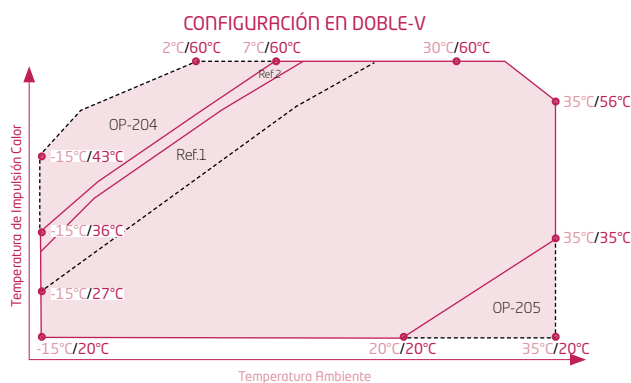
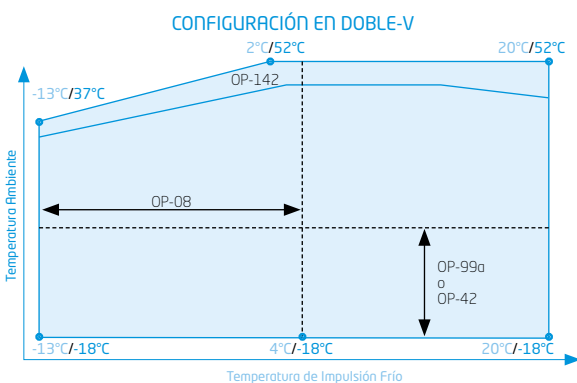

NOTA  
Condiciones para el cálculo de capacidades:

1. Temperatura agua entrada / salida: 12°C / 7°C en refrigeración y 40°C / 45°C en calefacción.
2. Temperatura ambiente: 35°C en refrigeración y 7°C en calefacción.

La medición del nivel sonoro se realiza en cámara anecoica a 1 m. de la unidad y a 1,5 m. de altura.

Ref.1 y Ref.2: algunas unidades podrían trabajar a cargas parciales. Sin opcional 204.

Límites de funcionamiento orientativos, consultar para cada modelo.

x°C / y°C : x temperatura de impulsión Frío y temperatura ambiente

x°C / y°C : x temperatura ambiente y temperatura impulsión Color

**GOLD**

UNIDAD ALTA EFICIENCIA (NIVEL SONORO ESTÁNDAR Y BAJO NIVEL SONORO)		EWYT085B-XS/XL A1	EWYT115B-XS/XL A1	EWYT135B-XS/XL A1	EWYT175B-XS/XL A1	EWYT215B-XS/XL A1	EWYT215B-XS/XL A2	EWYT235B-XS/XL A2	EWYT265B-XS/XL A2	EWYT310B-XS/XL A2	EWYT350B-XS/XL A2
Configuración de la unidad		Paralelo	Paralelo	Paralelo	Paralelo	Paralelo	Paralelo	Paralelo	Paralelo	Doble-V	Doble-V
Capacidad de refrigeración	kW	80	104	126	166	206	206	229	250	288	328
Capacidad de calefacción	kW	86	111	133	176	218	215	239	261	306	350
Consumo Total refrigeración	kW	26	35	42	57	72	68	75	83	94	108
Consumo Total calefacción	kW	26	33	39	52	65	63	66	76	89	102
EER (Según EN14511) + OP-99		3,03	2,95	2,99	2,93	2,86	3,03	3,06	3,00	3,06	3,05
IPLV		4,75	4,69	4,69	4,69	4,72	4,87	4,87	4,64	4,94	4,96
SEER (Según EN14511) + OP-99		4,24	4,38	4,24	4,45	4,21	4,41	4,4	4,13	4,57	4,67
COP (Según EN14511)		3,3	3,35	3,41	3,41	3,36	3,43	3,44	3,43	3,44	3,43
SCOP (Según EN14511)		3,7	3,72	3,7	3,67	3,66	3,7	3,86	3,77	3,9	3,9
Compresor		Scroll									
Tipo											
Cantidad		2	2	2	2	2	4	4	4	4	4
Nº de circuitos		1	1	1	1	1	2	2	2	2	2
Mínima etapa de regulación		%	50	38	50	38	50	19	17	25	22
Refrigerante R-32 (por circuito)		kg / TCO 2 eq	17/11; -/-	29/19; -/-	29/19; -/-	34/23; -/-	44/29; -/-	25/16; 25/16	25/16; 25/16	28/19; 28/19	35/23; 35/23
PCA		675	675	675	675	675	675	675	675	675	675
Tipo de evaporador		Placas									
Nº de evaporadores / Contenido de agua		1/11	1/11	1/11	1/16	1/16	1/35	1/35	1/35	1/35	1/35
Nº de ventiladores		6	8	8	10	12	14	16	17	7	8
Velocidad del ventilador		rpm	1200	1200	1200	1200	1200	1200	1200	700	700
Caudal de aire		m³/s	9,03	12,64	12,05	15,06	18,07	21,09	24,10	24,10	29,59
Caudal de aire		m³/s	1.800	1.800	1.800	1.800	1.800	1.800	1.800	2.514	2.514
Dimensiones		Alto	1.195	1.195	1.195	1.195	1.195	1.195	1.195	2.282	2.282
Ancho		mm	2.825	3.425	3.425	4.025	4.625	5.550	6.150	6.150	4.125
Fondo		mm	1.091	1.151	1.231	1.416	1.616	2.035	2.335	2.385	2.865
Peso en funcionamiento		XS	1.121	1.181	1.261	1.446	1.626	2.065	2.365	2.415	3.175
XL		kg	1.091	1.151	1.231	1.416	1.616	2.035	2.335	2.385	2.865
Potencia sonora		XS	81	86	88	90	91	89	90	91	92
XL		dBA	80	83	84	86	88	85	86	87	86
Presión sonora		XS	63	67	69	71	73	69	70	71	72
XL		dBA	61	64	65	67	68	66	66	67	66

UNIDAD ALTA EFICIENCIA (EXTRA BAJO NIVEL SONORO)		EWYT085B-XR A1	EWYT115B-XR A1	EWYT135B-XR A1	EWYT175B-XR A1	EWYT215B-XR A1	EWYT215B-XR A2	EWYT235B-XR A2	EWYT265B-XR A2	EWYT310B-XR A2	EWYT350B-XR A2
Configuración de la unidad		Paralelo	Paralelo	Paralelo	Paralelo	Paralelo	Paralelo	Paralelo	Paralelo	Doble-V	Doble-V
Capacidad de refrigeración	kW	79	103	125	164	203	204	227	248	282	321
Capacidad de calefacción	kW	85	110	132	174	217	214	238	257	301	345
Consumo Total refrigeración	kW	27	35	43	58	73	69	76	84	95	109
Consumo Total calefacción	kW	26	33	39	51	65	62	69	76	86	99
EER (Según EN14511) + OP-99		2,98	2,9	2,92	2,86	2,79	2,97	3	2,93	2,96	2,95
IPLV		4,73	4,73	4,67	4,65	4,67	4,86	4,82	4,62	4,92	5,12
SEER (Según EN14511) + OP-99		4,21	4,37	4,21	4,41	4,16	4,42	4,43	4,13	4,74	4,8
COP (Según EN14511)		3,28	3,35	3,4	3,39	3,36	3,44	3,44	3,4	3,49	3,48
SCOP (Según EN14511)		3,66	3,71	3,65	3,83	3,74	3,7	3,82	3,81	4,06	4,01
Compresor		Scroll									
Tipo											
Cantidad		2	2	2	2	2	4	4	4	4	4
Nº de circuitos		1	1	1	1	1	2	2	2	2	2
Mínima etapa de regulación		%	50	38	50	38	50	19	17	25	22
Refrigerante R-32 (por circuito)		kg / TCO 2 eq	17/11; -/-	29/19; -/-	29/19; -/-	34/23; -/-	44/29; -/-	25/16; 25/16	25/16; 25/16	28/19; 28/19	35/23; 35/23
PCA		675	675	675	675	675	675	675	675	675	675
Tipo de evaporador		Placas									
Nº de evaporadores / Contenido de agua		1/11	1/11	1/11	1/16	1/16	1/35	1-35	1/35	1/35	1/35
Nº de ventiladores		6	8	8	10	12	14	16	16	7	8
Velocidad del ventilador		rpm	1108	1108	1108	1108	1108	1108	1108	600	600
Caudal de aire		m³/s	8,29	11,63	11,06	13,83	16,59	19,36	22,12	22,12	25,07
Caudal de aire		m³/s	1.800	1.800	1.800	1.800	1.800	1.800	1.800	2.514	2.514
Dimensiones		Alto	1.195	1.195	1.195	1.195	1.195	1.195	1.195	2.282	2.282
Ancho		mm	2.825	3.425	3.425	4.025	4.625	5.550	6.150	6.150	4.125
Fondo		mm	1.121	1.181	1.261	1.446	1.626	2.065	2.365	2.415	3.175
Peso en funcionamiento		SR	1.121	1.181	1.261	1.446	1.626	2.065	2.365	2.415	3.175
Potencia sonora		SR	77	81	83	85	87	84	85	86	84
Presión sonora		SR	59	63	65	67	68	65	65	66	64

Datos de rendimiento según EN14511

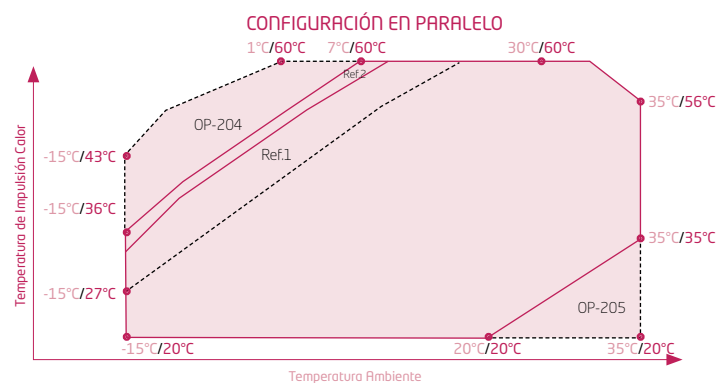
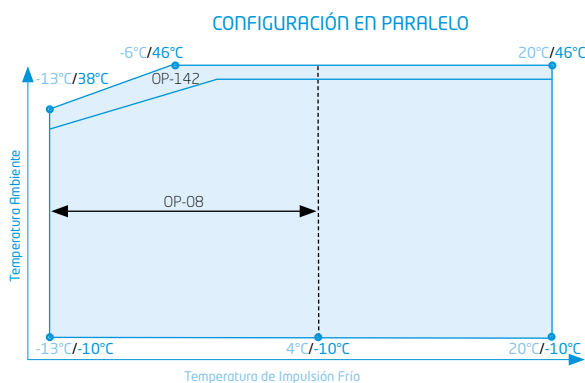

x°C / y°C : x temperatura de impulsión Frío y temperatura ambiente

x°C / y°C : x temperatura ambiente y temperatura impulsión Calor



EWYT400B-XS/XL A2	EWYT440B-XS/XL A2	EWYT500B-XS/XL A2	EWYT560B-XS/XL A2	EWYT600B-XS/XL A2	EWYT630B-XS/XL A2	EWYT650B-XS/XL A2
Doble-V	Doble-V	Doble-V	Doble-V	Doble-V	Doble-V	Doble-V
370	407	467	519	561	596	610
401	444	500	556	598	634	650
122	134	158	177	193	204	207
118	128	147	165	180	192	203
3,02	3,01	2,95	2,93	2,9	2,92	2,95
4,96	5	5,1	5,08	5,05	5,05	4,66
4,54	4,57	4,72	4,71	4,7	4,69	4,4
3,41	3,47	3,39	3,37	3,33	3,31	3,2
3,82	3,88	3,83	3,81	3,82	3,79	3,53
Scroll						
4	4	5	6	6	6	6
2	2	2	2	2	2	2
17	25	22	19	18	17	17
35/24; 50/34	50/34; 50/34	50/34; 65/44	65/44; 65/44	65/44; 79/53	79/53; 79/53	79/53; 79/53
675	675	675	675	675	675	675
Placas						
1/35	1/62	1/62	1/70	1/70	1/70	1/70
10	10	12	12	14	14	14
700	700	700	700	700	700	900
43,35	42,27	52,02	50,73	60,69	59,18	78,41
2.514	2.514	2.514	2.514	2.514	2.514	2.514
2.282	2.282	2.282	2.282	2.282	2.282	2.282
5.025	5.025	5.925	5.925	6.825	6.825	6.825
3.685	3.812	4.268	4.366	4.830	4.930	4.930
3.845	3.972	4.428	4.526	4.990	5.090	5.090
94	95	95	96	96	97	98
88	88	89	89	90	90	95
74	74	75	75	75	75	77
68	68	68	68	68	69	74

Posibilidad de incluir opcional de monitorización de rendimientos RITE

EWYT400B-XR A2	EWYT440B-XR A2	EWYT500B-XR A2	EWYT560B-XR A2	EWYT600B-XR A2	EWYT630B-XR A2	EWYT650B-XR A2
Doble-V	Doble-V	Doble-V	Doble-V	Doble-V	Doble-V	Doble-V
364	398	458	507	548	583	600
396	438	494	550	589	621	637
124	136	160	180	196	208	204
114	125	144	161	175	187	193
2,93	2,91	2,85	2,81	2,8	2,8	2,94
5,26	5,12	5,34	5,32	5,22	5,23	5,19
4,82	4,63	4,92	4,89	4,83	4,79	4,72
3,46	3,52	3,44	3,41	3,36	3,32	3,88
3,95	4,03	3,99	4,04	4	3,98	3,5
Scroll						
4	4	5	6	6	6	6
2	2	2	2	2	2	2
17	25	22	19	18	17	17
35/24; 50/34	50/34; 50/34	50/34; 65/44	65/44; 65/44	65/44; 79/53	79/53; 79/53	79/53; 79/53
675	675	675	675	675	675	675
Placas						
1/35	1/62	1/62	1/70	1/70	1/70	1/70
10	10	12	12	14	14	14
600	600	600	600	600	600	780
36,80	35,82	44,16	42,98	51,53	50,14	66,10
2.514	2.514	2.514	2.514	2.514	2.514	2.514
2.282	2.282	2.282	2.282	2.282	2.282	2.282
5.025	5.025	5.925	5.925	6.825	6.825	6.825
3.845	3.972	4.428	4.526	4.990	5.090	5.090
85	86	86	86	87	87	92
65	65	65	66	66	66	70

### Múltiples combinaciones de módulos hidráulicos



Nota: Consultar disponibilidad para cada modelo.

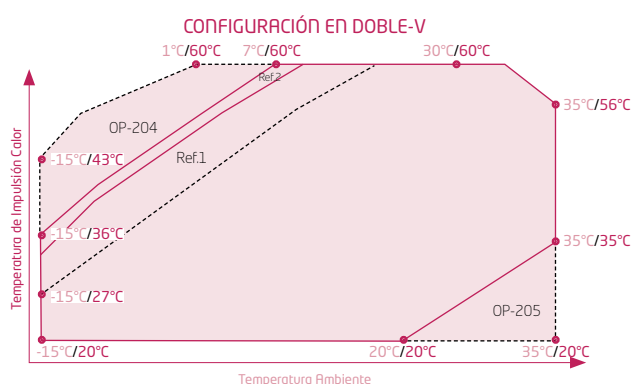
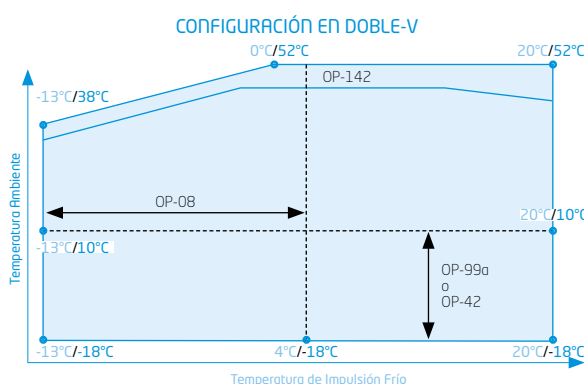

**NOTA**  
Condiciones para el cálculo de capacidades:

1. Temperatura agua entrada / salida: 12°C / 7°C en refrigeración y 40°C / 45°C en calefacción.
2. Temperatura ambiente: 35°C en refrigeración y 7°C en calefacción.

La medición del nivel sonoro se realiza en cámara anecoica a 1 m. de la unidad y a 1,5 m. de altura.

Ref.1 y Ref.2: algunas unidades podrían trabajar a cargas parciales. Sin opcional 204.

Límites de funcionamiento orientativos, consultar para cada modelo.

x°C / y°C : x temperatura de impulsión Frío y temperatura ambiente

x°C / y°C : x temperatura ambiente y temperatura impulsión Calor



Enfriadoras Aire-Agua Inverter

EWYD-BZS 247-570 kW / Industrial

ENFRIADORAS AIRE-AGUA CON R-134a (UNIDAD ALTA EFICIENCIA)			EWYD250 BZSS	EWYD270 BZSS	EWYD290 BZSS	EWYD320 BZSS	EWYD340 BZSS	EWYD370 BZSS	EWYD380 BZSS	EWYD410 BZSS	EWYD440 BZSS	EWYD460 BZSS	EWYD510 BZSSB3	EWYD530 BZSSB3	EWYD570 BZSSB3	
Capacidad	Refrigeración	kW	253	272	291	323	337	363	380	411	433	455	515	533	569	
	Calefacción		271	298	325	334	350	380	412	445	465	477	533	561	618	
Consumo Total	Refrigeración	kW	91,3	101	110	117	125	135	144	154	165	163	183	190	217	
	Calefacción		91,4	100	108	118	126	133	143	157	167	165	177	185	208	
EER (Según EN14511)			2,77	2,70	2,65	2,75	2,69	2,68	2,63	2,66	2,62	2,79	2,81	2,81	2,62	
COP (Según EN14511)			2,96	2,97	3,00	2,82	2,78	2,85	2,88	2,83	2,79	2,88	3,00	3,03	2,97	
SEER (Según EN14511)			4,04	4,03	3,34	4,14	3,37	3,38	3,98	4,09	4,10	4,39	4,57	4,57	4,55	
SCOP (Según EN14511)			3,21	3,21	3,20	3,20	3,21	3,21	3,21	3,21	3,20	3,20	3,41	3,45	3,41	
Compresor	Tipo		Monotornillo semihermético con control Inverter													
	Cantidad		2	2	2	2	2	2	2	2	2	3	3	3	3	
Nº de circuitos			2	2	2	2	2	2	2	2	2	3	3	3	3	
Mínima etapa de regulación			%	13	13	13	13	13	13	13	13	9	9	9	9	
Refrigerante R-134a (por circuito)	kg / TCO <sub>2</sub> eq		43,0/61,5	44,0/62,9	43,0/61,5	46,0/65,8	46,5/66,5	46,5/66,5	47,0/67,2	50,0/71,5	50,0/71,5	47,0/67,2	47,0/67,2	47,0/67,2	49,0/70,1	
	PCA		1.430	1.430	1.430	1.430	1.430	1.430	1.430	1.430	1.430	1.430	1.430	1.430	1.430	
Tipo de evaporador			Dry-Expansion													
Nº de evaporadores / Contenido de agua			1 / 138	1 / 138	1 / 138	1 / 133	1 / 133	1 / 128	1 / 128	1 / 128	1 / 128	1 / 240	1 / 229	1 / 229	1 / 218	
Nº de ventiladores			6	6	6	8	8	8	8	10	10	12	12	12	12	
Velocidad del ventilador			rpm	900	900	900	900	900	900	900	900	900	900	900	900	
Caudal de aire			m³/s	31,728	31,728	31,728	42,304	42,304	42,304	42,304	52,88	52,88	63,456	62,640	61,652	
Dimensiones	Alto	mm	2.335	2.335	2.335	2.335	2.335	2.335	2.335	2.335	2.335	2.335	2.280	2.280	2.280	
	Ancho		3.547	3.547	3.547	4.381	4.381	4.381	4.381	5.281	5.281	6.583	6.659	6.659	6.659	
	Fondo		2.254	2.254	2.254	2.254	2.254	2.254	2.254	2.254	2.254	2.254	2.254	2.254	2.254	
Peso en funcionamiento			kg	3.548	3.593	3.638	4.003	4.003	4.068	4.138	4.518	4.518	5.255	5.724	5.964	5.953
Potencia sonora			dBA	100,5	100,5	100,5	101,2	101,2	101,2	101,2	101,8	101,8	103,6	104	104	104
Presión sonora			dBA	82	82	82	82	82	82	82	82	83	84	84	84	

ENFRIADORAS AIRE-AGUA CON R-134a (ALTA EFICIENCIA Y BAJO NIVEL SONORO)			EWYD250 BZSL	EWYD270 BZSL	EWYD290 BZSL	EWYD320 BZSL	EWYD330 BZSL	EWYD360 BZSL	EWYD370 BZSL	EWYD400 BZSL	EWYD430 BZSL	EWYD450 BZSL	EWYD510 BZSLB3	EWYD530 BZSLB3	EWYD570 BZSLB3
Capacidad	Refrigeración	kW	247	265	290	315	330	353	370	401	423	446	503	519	569
	Calefacción		271	298	325	334	350	380	412	445	465	477	533	561	618
Consumo Total	Refrigeración	kW	89,5	99,5	110	115	123	134	144	151	163	158	178	186	217
	Calefacción		91,4	100	108	118	126	133	143	157	167	165	177	185	208
EER (Según EN14511)			2,76	2,66	2,62	2,75	2,68	2,64	2,57	2,66	2,59	2,83	2,82	2,80	2,62
COP (Según EN14511)			2,96	2,97	3	2,82	2,78	2,85	2,88	2,83	2,79	2,88	3,00	3,03	2,97
SEER (Según EN14511)			3,98	3,99	3,91	4,09	3,95	3,93	3,92	4,27	4,27	4,28	4,56	4,60	4,55
SCOP (Según EN14511)			3,21	3,21	3,2	3,2	3,21	3,21	3,21	3,21	3,2	3,2	3,41	3,45	3,41
Refrigerante R-134a (por circuito)	kg / TCO <sub>2</sub> eq		43,0/61,5	44,0/62,9	43,0/61,5	46,0/65,8	46,5/66,5	46,5/66,5	47,0/67,2	50,0/71,5	50,0/71,5	47,0/67,2	47,0/67,2	47,0/67,2	49,0/70,1
	PCA		1.430	1.430	1.430	1.430	1.430	1.430	1.430	1.430	1.430	1.430	1.430	1.430	1.430
Peso en funcionamiento			kg	3.888	3.933	3.978	4.343	4.343	4.408	4.478	4.858	5.765	6.234	6.474	6.463
Presión sonora			dBA	75	75	75	75	75	75	76	76	77	77	77	77

Datos de rendimiento según EN14511

¡Primera Bomba de Calor con Compresor Monotornillo INVERTER!



A medida que disminuye la temperatura exterior, aumenta la demanda calorífica de la instalación

Gracias a la tecnología Inverter de las EWYD-BZ se mantiene la capacidad en las condiciones más extremas

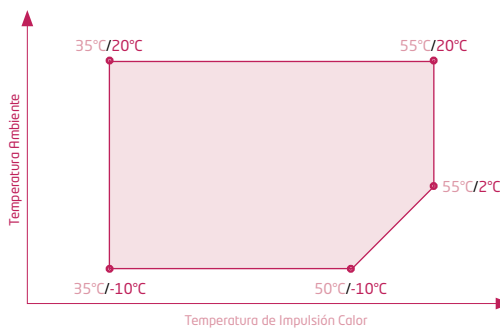
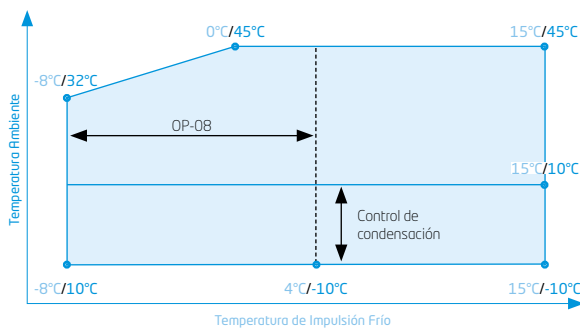
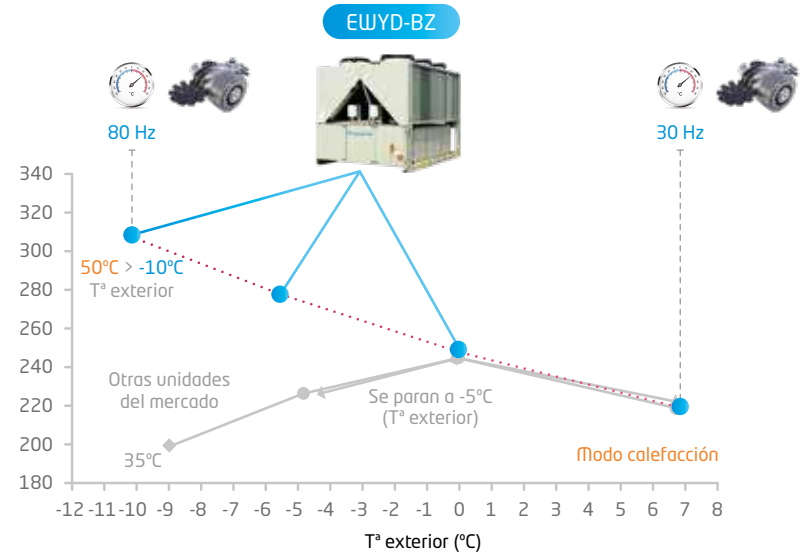

**NOTA**  
Condiciones para el cálculo de capacidades:

1. Temperatura agua entrada / salida: 12°C / 7°C en refrigeración y 40°C / 45°C en calefacción.
2. Temperatura ambiente: 35°C en refrigeración y 7°C en calefacción.

La medición del nivel sonoro se realiza en cámara anecoica a 1 m. de la unidad y a 1,5 m. de altura.

Límites de funcionamiento orientativos, consultar para cada modelo.

x°C / y°C : x temperatura de impulsión Frío y temperatura ambiente

x°C / y°C : x temperatura impulsión Calor y temperatura ambiente

INVERTER



¿Conoces  
Daikin On Site?



INVERTER



LOOP  
BY DAIKIN  
R-134a

Bombas de calor Inverter  
[ EWYD-BZS ]

### Características

- 1) Rango de potencias: 247-570 kW.
- 2) Bomba de calor con 2 / 3 compresores monotornillo de regulación continua Inverter y refrigerante R-134a.
- 3) Rápido alcance del punto de consigna.
- 4) Optimización de los ciclos de desescarche.
- 5) No se producen picos de corriente en el arranque.
- 6) Extra low noise (Súper bajo nivel sonoro) a cargas parciales.
- 7) Posibilidad de recuperación parcial de calor (opcional).
- 8) Altos valores COP y EER. SEER hasta 4,6.
- 9) Amplio rango de funcionamiento.
- 10) Flexibilidad de instalación.
- 11) No es necesaria la instalación de una caldera convencional.
- 12) Producción de agua caliente hasta 55°C con -10°C de temperatura exterior.
- 13) Factor de potencia de 0,95 de serie.

### Dos bombas de calor en una

EWYD-BZS tiene al menos dos circuitos frigoríficos completamente independientes, con la ventaja adicional de que si un circuito está realizando el ciclo de desescarche el resto puede seguir funcionando normalmente. Además, gracias a la tecnología Inverter, si uno de los circuitos se encontrase en modo de desescarche o modo mantenimiento, el otro circuito podría trabajar al 65-75% de su capacidad.



Compresor Monotornillo

OPCIONALES DISPONIBLES EWYD-BZ	
REFERENCIA OPCIONAL	DESCRIPCIÓN
OPTION-03	Recuperación de calor parcial
OPTION-08	Impulsión en negativo de agua con glicol
OPTION-15	Monitor de fase y controlador de tensión
OPTION-16	Contador de energía
OPTION-19	Limitador de corriente
OPTION-29	Aislamiento del evaporador 20 mm
OPTION-43	Rejilla protección condensador
OPTION-45	Baterías Cu/Cu
OPTION-49	Tratamiento anticorrosivo Flucoat
OPTION-58	Interruptor de flujo (Evaporador)
OPTION-63	Manómetros lado alta presión
OPTION-64	Manómetros lado baja presión
OPTION-71	Kit transporte contenedor
OPTION-75	Soportes antivibratorios tipo goma
OPTION-77	Soportes antivibratorios tipo muelle
OPTION-78	Bomba simple presión estándar (aprox. 10 m.c.a)
OPTION-79	Bomba simple alta presión (aprox. 20 m.c.a)
OPTION-80	Bomba doble presión estándar (aprox. 10 m.c.a)
OPTION-81	Bomba doble alta presión (aprox. 20 m.c.a)
OPTION-83	Tanque ext. s/armario (500 l)
OPTION-84	Tanque ext. s/armario (1000 l)
OPTION-87	Tanque ext. c/armario (500 l)
OPTION-88	Tanque ext. c/armario (1000 l)
OPTION-90	Alarma de dispositivo externo
OPTION-91	Válvula de alivio doble con divisor
OPTION-99	Cont. Condensación-Ventiladores Inverter
OPTION-112	Kit de transporte
OPTION-114	Nordic Kit
OPTION-116	Portección baterías en el transporte
Control / BMS	
EKAC200J	Tarjeta de comunicación Modbus
EKACBAC	Tarjeta de comunicación Bacnet
EKACL0NP	Tarjeta de comunicación LON
EKRUPCJ	Control remoto

Nota: Consultar compatibilidades de accesorios en los manuales técnicos

BOMBA DE CALOR

TOTAL

EWYD250-570-BZS(S/L)

Consultar

## La mejor solución para refrigeración y calefacción simultáneas

Ideal para edificios multiuso de gran tamaño

Perfil de carga con solicitud simultánea de refrigeración y calefacción

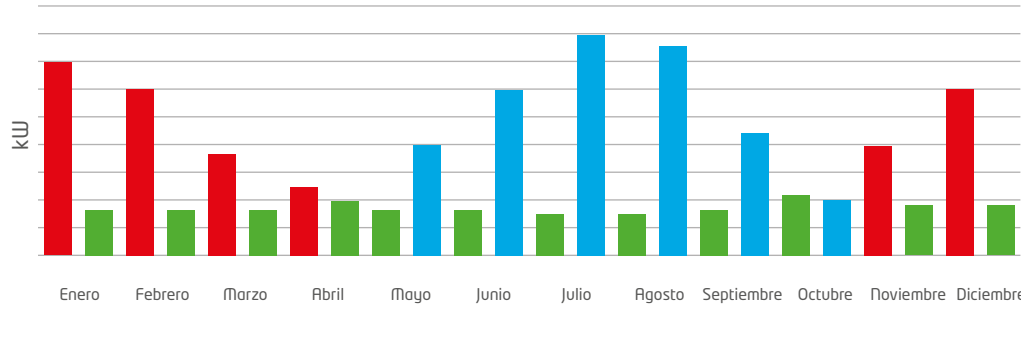

Menor consumo energético en comparación con los sistemas tradicionales

La refrigeración y la calefacción se suministran con un **30% menos de consumo energético**

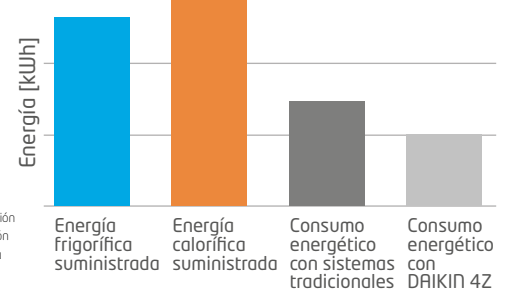

## Daikin mAP **nuevo!**

Nueva aplicación móvil para enfriadoras y DAHUs Daikin

La nueva aplicación móvil HMI Daikin mAP (disponible para dispositivos Android e iOS), permite la comunicación e interacción con las enfriadoras y DAHUs de Daikin. Diseñada para que los usuarios finales y los técnicos puedan realizar operaciones desde su móvil o tablet mientras se realizan las actividades de campo.



Visualizar parámetros de la unidad



Modificar los parámetros y ajustes de la unidad



Visualizar las alarmas de la unidad



Supervisar y visualizar las tendencias de los datos de la unidad y exportarlos



Actualizar el software de la unidad



## Inverter refrigerado con refrigerante

El variador de frecuencia está integrado en el equipo y montado sobre una placa de aluminio por la cual se hace pasar el retorno de refrigerante que se encarga de refrigerar al variador. Esto aporta ventajas muy importantes: se logra que su funcionamiento no se vea afectado por las condiciones exteriores en las unidades de condensación por aire, se mejora su funcionamiento y fiabilidad, se eliminan cableados apantallados y se reduce el tamaño del cuadro eléctrico y por tanto de la unidad.

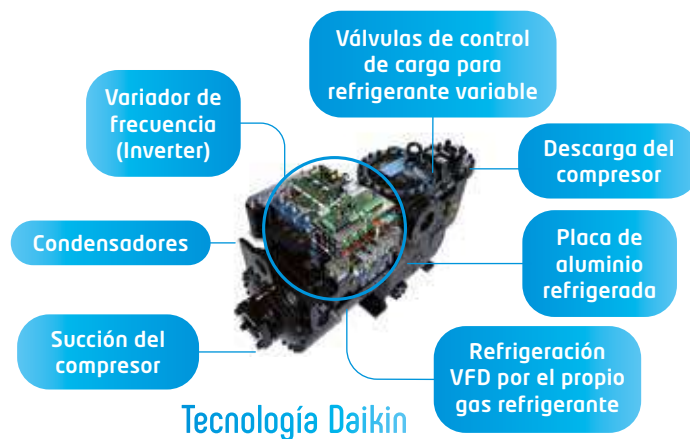

¿Conoces  
Daikin On Site?



Daikin  
mAP **nuevo!**



Enfriadoras  
[ EWYD-4Z ]



Tecnología única para  
instalaciones con  
demanda simultánea



o Características

- 1) Rango de potencias: 350 kW - 800 kW
- 2) Nueva compresor Inverter con tecnología "Ratio de Volumen Variable (VVR)", consiguiendo el mejor rendimiento tanto a carga parcial como a plena carga (Valor de EER de hasta 3,93 según EN 14511).
- 3) Nueva generación con controlador Microtech 4.
- 4) Incluye de serie dos años de mantenimiento y la integración en el sistema de Supervisión remota Daikin on Site..
- 5) Refrigerante R-134a.
- 6) Unidades muy compactas con 2 compresores y dos circuitos totalmente independientes.
- 7) 2 Niveles sonoros (S/R). Reducción de nivel sonoro a cargas parciales\*.
- \* Opcional disponible de encapsulados de compresores
- 8) Control de condensación estándar.
- 9) Válvula de expansión electrónica.
- 10) Factor de potencia superior a 0,95 de serie.
- 11) Tratamiento antorrosivo de la batería de serie.
- 12) Conexiones Victaulic e interruptor de flujo en el lado del evaporador y condensador.
- 13) Monitor de fase y controlador de tensión.



Compresor Monotornillo

OPCIONALES DISPONIBLES EWYD-4Z	
REFERENCIA OPCIONAL	DESCRIPCIÓN
OPTION-08	Impulsión en negativo de agua con glicol
OPTION-21	Conexiones con brida en evaporador
OPTION-26	Conexiones doble brida en condensador
OPTION-29	Aislamiento del evaporador 20 mm
OPTION-33	Aislamiento del condensador 20 mm
OPTION-36	Conexiones Victaulic en el condensador
OPTION-43	Rejilla protección condensador
OPTION-44	Rejilla protección evaporador
OPTION-45	Baterías Cu/Cu
OPTION-57	Resistencia en el evaporador
OPTION-58A	Interruptor de flujo (Evap y Cond)
OPTION-62	Valv. corte succión/Valv. antirretorno
OPTION-63	Manómetros lado alta presión
OPTION-64	Manómetros lado baja presión
OPTION-71	Kit transporte contenedor
OPTION-75	Soportes antivibratorios tipo goma
OPTION-76-B	Sound proof system (compressor)
OPTION-77	Soportes antivibratorios tipo muelle
OPTION-78	Bomba simple presión estándar (aprox. 10 m.c.a)
OPTION-79	Bomba simple alta presión (aprox. 20 m.c.a)
OPTION-80	Bomba doble presión estándar (aprox. 10 m.c.a)
OPTION-81	Bomba doble alta presión (aprox. 20 m.c.a)
OPTION-91	Magnetotermico en ventiladores
OPTION-95	Cont. Condensación-Ventiladores Inverter

OPCIONALES DISPONIBLES EWYD-4Z	
REFERENCIA OPCIONAL	DESCRIPCIÓN
OPTION-102	Rele a tierra
OPTION-110	Rapid Restart - 30 segundos
OPTION-112	Kit de transporte
OPTION-114	Nordic Kit
OPTION-117	Tratamiento anticorrosivo BLYGOLD
OPTION-120E	Kit Inverter para bomba simple
OPTION-120F	Kit Inverter para bomba simple alta pres
OPTION-120G	Kit Inverter para bomba doble
OPTION-120H	Kit Inverter para bomba doble alta pres
OPTION-121	Detector de fuga de refrigerante
OPTION-142	Kit alta temperatura ambiente (46°C)
OPTION-144	Transductor de presión diferencial
OPTION-155	Modem Daikin On Site (c/antena)
OPTION-158	Ventiladores EC 900 RPM
OPTION-160	Ventiladores potenciados 100 Pa
OPTION-161	Ventiladores potenciados 200 Pa
OPTION-16A	Contador de energía+Limitador de energía
<b>Control / BMS</b>	
EKCMBACIP	Tarjeta de comunicación Bacnet IP
EKCMLOL	Tarjeta de comunicación Lon
EKRUPCS	Control remoto
OPTION-180	Modbus RTU MSTP
OPTION-181	BACNet MSTP
OPTION-184	Sistema de gestión, control y secuenciación

Nota: Consultar compatibilidades de accesorios en los manuales técnicos

La unidad polivalente  
más avanzada y  
eficiente del mercado

UNIDADES POLIVALENTES	TOTAL
Nivel sonoro estándar	
EWYD400-8004ZXS2	<b>Consultar</b>
Extra bajo nivel sonoro	
EWYD400-8004ZXR2	<b>Consultar</b>

Enfriadoras Aire-Agua Inverter

EWYD-4ZXB2 350-790 kW / Industrial

ENFRIADORAS AIRE-AGUA CON R134A ALTA EFICIENCIA Y NIVEL SONORO ESTANDAR			EWYD400 4ZXS2	EWYD450 4ZXS2	EWYD500 4ZXS2	EWYD550 4ZXS2	EWYD600 4ZXS2	
Capacidad Refrigeración	kW		402	438	503	523	602	
EER (Según EN14511)			3,03	3,04	3,13	2,97	3,13	
Capacidad Calefacción	kW		403	440	504	545	601	
COP (Según EN14511)			3,33	3,41	3,45	3,44	3,45	
Capacidad de refrigeración modo recuperación	kW		313	352	394	430	479	
Capacidad de calefacción modo recuperación	kW		402	449	503	549	609	
TER			7,66	7,81	7,82	7,86	7,99	
Compresor	Tipo	Compresor Monotornillo semihermético de regulación Inverter + VVR						
	Cantidad		2	2	2	2	2	
Nº de circuitos			2	2	2	2	2	
Mínima etapa de regulación	%		17	15	15	13	13	
Refrigerante R-134a (por circuito)	kg / TCO <sub>2</sub> eq		68/97; 102/146	76/109; 114/163	100/143; 100/143	100/143; 100/143	101/144; 134/192	
	PCA		1.430	1.430	1.430	1.430	1.430	
Tipos de evaporador en frío y en calor			Dry-Expansion					
Nº de evaporadores / Nº de circuitos			1/2	1/2	1/2	1/2	1/2	
Contenido de agua			126/126	126/126	214/214	214/214	369/369	
Conexiones hidráulicas			8	8	8	8	8	
Tipo de ventilador			Ventiladores con regulación Inverter mediante VFD (Control de condensación Incluido)					
Nº de ventiladores			10	10	12	12	14	
Caudal de aire	m <sup>3</sup> /s		56,55	56,55	67,86	67,86	79,17	
Dimensiones	Alto		2.465	2.465	2.465	2.465	2.465	
	Ancho	mm	2.285	2.285	2.285	2.285	2.285	
Peso en funcionamiento	Fondo		5.825	5.825	6.725	6.725	7.625	
		kg	6.540	6.560	7.560	7.560	8.935	
Potencia sonora	+ OP-76b		6.705	6.725	7.725	7.725	9.100	
		kg	99	98	99	99	100	
Presión sonora	+ OP-76b		96	95	96	96	97	
		dBA	78	77	77	78	78	
Presión sonora	+ OP-76b		75	74	74	75	75	
		dBA	75	74	74	75	75	

Nota: OPTION-76b incluye encapsulado de compresores.

ENFRIADORAS AIRE-AGUA CON R134A ALTA EFICIENCIA Y EXTRA BAJO NIVEL SONORO			EWYD400 4ZXR2	EWYD450 4ZXR2	EWYD500 4ZXR2	EWYD550 4ZXR2	EWYD600 4ZXR2	
Capacidad Refrigeración	kW		358	400	452	496	548	
EER (Según EN14511)			2,94	2,95	3,01	2,95	3,00	
Capacidad Calefacción	kW		358	399	452	493	551	
COP (Según EN14511)			3,48	3,65	3,65	3,63	3,59	
Capacidad de refrigeración modo recuperación	kW		282	313	351	383	435	
Capacidad de calefacción modo recuperación	kW		361	400	448	488	551	
TER			7,66	7,82	7,85	7,94	8,16	
Compresor	Tipo	Compresor Monotornillo semihermético de regulación Inverter + VVR						
	Cantidad		2	2	2	2	2	
Nº de circuitos			2	2	2	2	2	
Mínima etapa de regulación	%		20	18	17	14	14	
Refrigerante R-134a (por circuito)	kg / TCO <sub>2</sub> eq		68/97; 102/146	76/109; 114/163	100/143; 100/143	100/143; 100/143	101/144; 134/192	
	PCA		1.430	1.430	1.430	1.430	1.430	
Tipos de evaporador en frío y en calor			Dry-Expansion					
Nº de evaporadores / Nº de circuitos			1/2	1/2	1/2	1/2	1/2	
Contenido de agua			126/126	126/126	214/214	214/214	369/369	
Conexiones hidráulicas			8	8	8	8	8	
Tipo de ventilador			Ventiladores con regulación Inverter mediante VFD (Control de condensación Incluido)					
Nº de ventiladores			10	10	12	12	14	
Caudal de aire	m <sup>3</sup> /s		36,11	36,11	43,33	43,33	50,55	
Dimensiones	Alto		2.465	2.465	2.465	2.465	2.465	
	Ancho	mm	2.285	2.285	2.285	2.285	2.285	
Peso en funcionamiento	Fondo		5.825	5.825	6.725	6.725	7.625	
		kg	6.705	6.725	7.725	7.725	9.100	
Potencia sonora			87	86	87	87	88	
Presión sonora			66	66	66	66	66	

Datos de rendimiento según EN14511

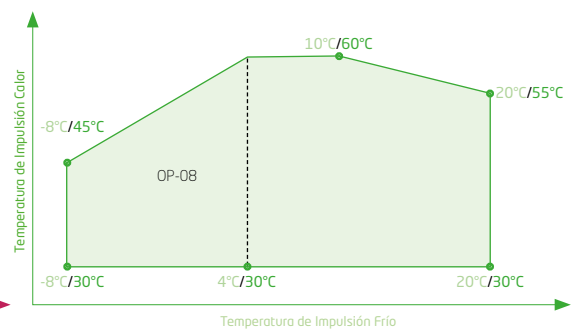
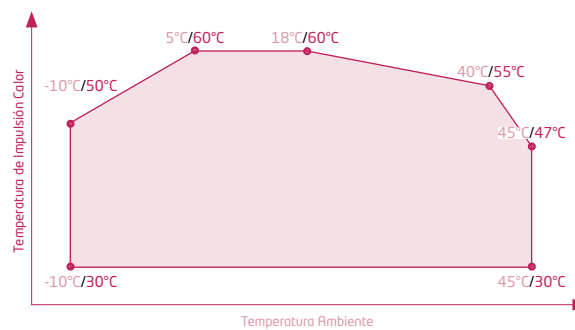
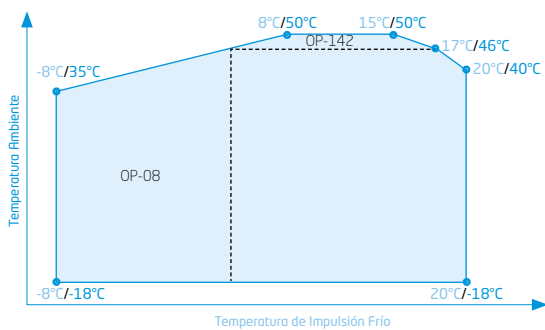

x°C / y°C: x temperatura de impulsión Frío y temperatura ambiente

x°C / y°C: x temperatura ambiente y temperatura impulsión Calor

x°C / y°C: x temperatura de impulsión Frío y temperatura impulsión Calor

EWYD650 4ZXS2	EWYD700 4ZXS2	EWYD800 4ZXS2
654	703	786
3,07	3,37	3,17
655	702	803
3,38	3,55	3,54
516	553	634
658	707	809
7,85	7,73	7,88
Compresor Monotornillo semihermético de regulación Inverter + VVR		
2	2	2
2	2	2
12	11	10
130/186; 130/186	135/193; 135/193	145/207; 145/207
1.430	1.430	1.430
Dry-Expansion		
1/2	1/2	1/2
361/361	468/468	468/468
8	8	8
Ventiladores con regulación Inverter mediante VFD (Control de condensación Incluido)		
16	16	16
90,48	90,48	90,48
2.465	2.465	2.465
2.285	2.285	2.285
8.525	8.525	8.525
9.540	10.785	10.820
9.705	11.075	11.110
100	102	102
96	98	98
79	80	80
75	76	76

EWYD650 4ZXR2	EWYD700 4ZXR2	EWYD800 4ZXR2
597	619	690
2,96	3,07	2,97
601	621	691
3,55	3,67	3,71
473	489	544
602	625	693
7,95	7,71	7,89
Compresor Monotornillo semihermético de regulación Inverter + VVR		
2	2	2
2	2	2
13	12	11
130/186; 130/186	135/193; 135/193	145/207; 145/207
1.430	1.430	1.430
Dry-Expansion		
1/2	1/2	1/2
361/361	468/468	468/468
8	8	8
Ventiladores con regulación Inverter mediante VFD (Control de condensación Incluido)		
16	16	16
57,78	57,78	57,78
2.465	2.465	2.465
2.285	2.285	2.285
8.525	8.525	8.525
9.705	11.075	11.110
88	90	90
66	68	69

## ¡La tercera generación en tecnología Inverter!

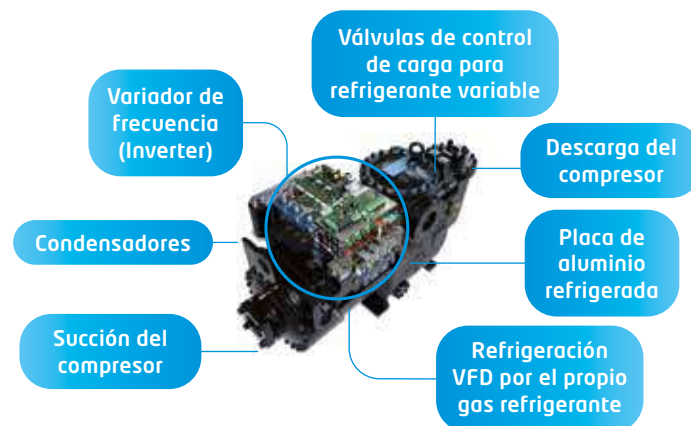

¡Ahorra energía con Daikin!

### RECUPERACIÓN DE FRÍO O CALOR SEGÚN LAS CONDICIONES DE FUNCIONAMIENTO

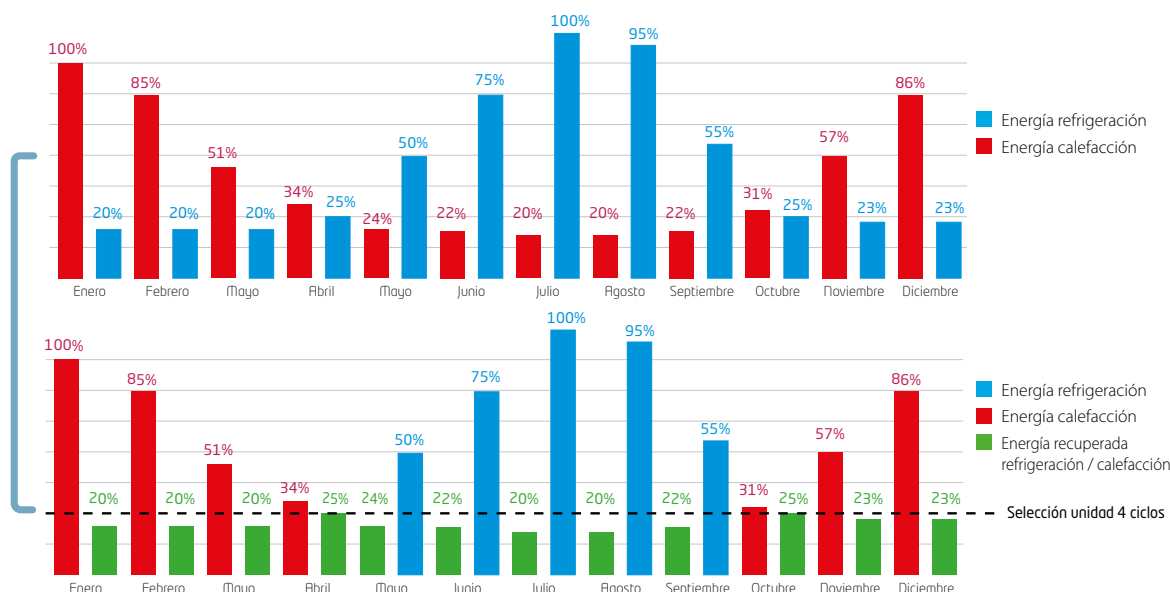

**NOTA**  
Condiciones para el cálculo de capacidades:

1. Temperatura agua entrada / salida: 12°C / 7°C en refrigeración y 40°C / 45°C en calefacción.
2. Temperatura ambiente: 35°C en refrigeración y 7°C en calefacción.

La medición del nivel sonoro se realiza en cámara anecoica a 1 m. de la unidad y a 1,5 m. de altura.

Límites de funcionamiento orientativos, consultar para cada modelo.

## Nueva generación con Controlador Microtech 4

Incluido de serie dos años de mantenimiento, la integración en el sistema de Supervisión remota Daikin on Site y la medición y registro de consumos y rendimientos (CUMPLIMIENTO RITE). Gracias al OPTION RITE, tenemos la posibilidad de cumplir con los requerimientos del RITE recogidos en las siguientes instrucciones Técnicas:

- Diseño: "IT1.2.4.4: Contabilización de consumos"
- Mantenimiento y uso: "IT3.4.2: Evaluación periódica del rendimiento de los equipos generadores de frío"



## Daikin mAP **nuevo!**

### Nueva aplicación móvil para enfriadoras y DAHUs Daikin

La nueva aplicación móvil HMI Daikin mAP (disponible para dispositivos Android e iOS), permite la comunicación e interacción con las enfriadoras y DAHUs de Daikin. Diseñada para que los usuarios finales y los técnicos puedan realizar operaciones desde su móvil o tablet mientras se realizan las actividades de campo.



Visualizar parámetros de la unidad



Modificar los parámetros y ajustes de la unidad



Visualizar las alarmas de la unidad



Supervisar y visualizar las tendencias de los datos de la unidad y exportarlos



Actualizar el software de la unidad



## ¡Aspectos clave de Daikin para elegir refrigerante!

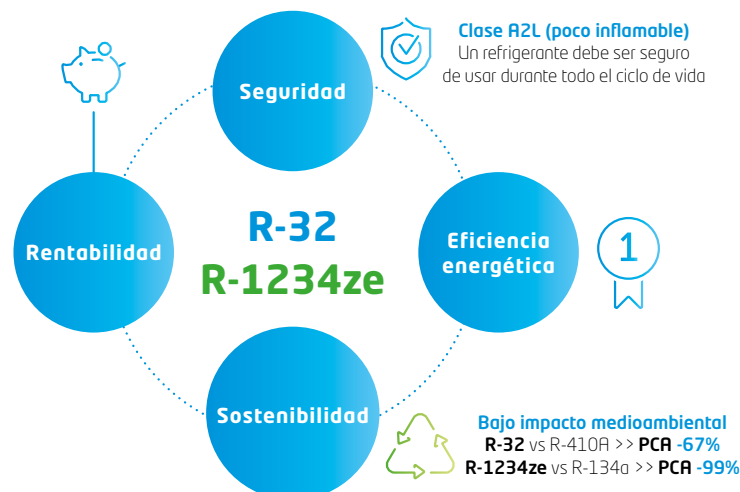



¿Conoces  
Daikin On Site?



Daikin  
mAP **nuevo!**



**Enfriadoras**  
[ EWAH-TZB / EWAD-TZB ]

**LOOP**  
BY DAIKIN  
**R-1234ze R-134a**

El corazón  
de nuestra enfriadora:  
monotornillo de Daikin



o Características

- 1) Rango de potencias:  
EWAH-TZB 170 kW - 620 kW  
EWAD-TZB 170 kW - 1.100 kW
- 2) Nueva generación con controlador Microtech 4.
- 3) Variador de frecuencia integrado y refrigerado por el propio refrigerante.
- 4) Refrigerantes R-1234ze y R-134a.
- 5) Unidades muy compactas con 1 y 2 compresores.
- 6) 3 Versiones de eficiencia: SILVER, GOLD y PLATINUM. La mayor eficiencia a cargas parciales del mercado (SEER hasta 6,31).
- 7) 3 Niveles sonoros (S/L/R). Reducción de nivel sonoro a cargas parciales (reducción de hasta -12dBa).
- 8) Control de condensación estándar en las series GOLD y PLATINUM con ventiladores Inverter y EC respectivamente.
- 9) Batería microcanales.
- 10) Válvula de expansión electrónica.
- 11) Factor de potencia superior a 0,95 de serie.
- 12) Monitor de fase y controlador de tensión.



Compresor Monotornillo

OPCIONALES DISPONIBLES EWA(D)(H)-TZB

REFERENCIA OPCIONAL	DESCRIPCIÓN
OPTION-01	Recuperación de calor total (100%)
OPTION-03	Recuperación de calor parcial
OPTION-08E	Imp. neg. agua con glicol (vent. ON-OFF)
OPTION-08F	Imp. neg. agua con glicol (vent. Inver.)
OPTION-08G	Imp. neg. agua c/glicol (vent. s/escob.)
OPTION-15	Monitor de fase y controlador de tensión
OPTION-16A	Contador de energía+Limitador de energía
OPTION-21	Conexiones con brida en evaporador
OPTION-42	Control de condensación
OPTION-58	Interruptor de flujo (Evaporador)
OPTION-63	Manómetros lado alta presión
OPTION-64	Manómetros lado baja presión
OPTION-71	Kit transporte contenedor
OPTION-75	Soportes antivibratorios tipo goma
OPTION-77	Soportes antivibratorios tipo muelle
OPTION-78	Bomba simple presión estándar (aprox. 10 m.c.a)
OPTION-79	Bomba simple alta presión (aprox. 20 m.c.a)
OPTION-80	Bomba doble presión estándar (aprox. 10 m.c.a)
OPTION-81	Bomba doble alta presión (aprox. 20 m.c.a)
OPTION-83	Tanque ext. s/armario (500 l)
OPTION-84	Tanque ext. s/armario (1000 l)
OPTION-87	Tanque ext. c/armario (500 l)
OPTION-88	Tanque ext. c/armario (1000 l)
OPTION-90	Alarma de dispositivo externo
OPTION-91	Válvula de alivio doble con diversor
OPTION-95	Interrup. magnetotermicos en compresores
OPTION-96	Magnetotermico en ventiladores
OPTION-99A	Cont. Condensación-Ventiladores Inverter
OPTION-102	Rele a tierra
OPTION-110	Rapid Restart - 30 segundos
OPTION-112	Kit de transporte

OPCIONALES DISPONIBLES EWA(D)(H)-TZB

REFERENCIA OPCIONAL	DESCRIPCIÓN
OPTION-115	Filtro de agua
OPTION-120E	Kit Inverter para bomba simple
OPTION-120F	Kit Inverter para bomba simple alta pres
OPTION-120G	Kit Inverter para bomba doble
OPTION-120H	Kit Inverter para bomba doble alta pres
OPTION-121	Detector de fuga de refrigerante
OPTION-139	Trat anticorrosivo E-Coating condensador
OPTION-140	Rejilla protección condensador
OPTION-141	Protección lateral condensador
OPTION-142B	Kit alta temp. amb. (46 °C vent. ON-OFF)
OPTION-142C	Kit alta temp. amb. (46 °C vent. s/escob)
OPTION-144	Transductor de presión diferencial
OPTION-153	Tratamiento anticorrosivo BLUE COAT
OPTION-154	Evaporador optimizado para alto DT
OPTION-155	Modem Daikin On Site (c/antena)
OPTION-156	Ventiladores AC 900 RPM
OPTION-157	Ventiladores AC 700 RPM
OPTION-158	Ventiladores EC 900 RPM
OPTION-159	Ventiladores EC 700 RPM
OPTION-160A	Ventiladores pot. 100 Pa (vent. ON-OFF)
OPTION-160B	Ventiladores 100 Pa (Vent. VFD)
OPTION-160C	Ventiladores pot. 100 Pa (vent. s/escob)
OPTION-161B	Ventiladores pot. 200 Pa (vent. s/escob)
<b>Control / BMS</b>	
EKCMBACIP	Tarjeta de comunicación Bacnet IP
EKCMLOP	Tarjeta de comunicación LON
EKRUPCS	Control remoto
OPTION-180	Modbus RTU MSTP
OPTION-181	BACnet MSTP
OPTION-184	Sistema de gestión, control y secuenciación

Nota: Consultar compatibilidades de accesorios en los manuales técnicos

	FRÍO SOLO	TOTAL
<b>R-1234ze</b>	<b>Serie SILVER</b>	
	EWAH170-600TZSS/SL/SR B	Consultar
	<b>Serie GOLD</b>	
	EWAH180-620TZXS/XL/XR B	Consultar
	<b>Serie PLATINUM</b>	
	EWAH370-610TZPS/PL/PR B	Consultar

	FRÍO SOLO	TOTAL
<b>R-134a</b>	<b>Serie SILVER</b>	
	EWAD160-C11TZSS/SL/SR B	Consultar
	<b>Serie GOLD</b>	
	EWAD190-C11TZXS/XL/XR B	Consultar
	<b>Serie PLATINUM</b>	
	EWAD190-950TZPS/PL/PR B	Consultar



## EWAH-TZB 170-620 kW / Industrial

## SILVER

ENFRIADORAS AIRE-AGUA CON R-1234ze SERIE SILVER			EWAH170TZSS / SL / SR B1	EWAH200TZSS / SL / SR B1	EWAH240TZSS / SL / SR B1	EWAH290TZSS / SL / SR B1	EWAH330TZSS / SL / SR B1	EWAH390TZSS / SL / SR B2
Capacidad	Refrigeración	kW	171	200	240	284	326	394
Consumo Total		kW	55	69	83	97	116	132
EER (Según EN14511)			3,08	2,88	2,89	3,02	2,82	3,00
IPLV			5,30	5,22	5,50	5,73	5,52	5,23
SEER (Según EN14511)			4,25	4,31	4,57	4,74	4,59	4,60
SEPR (Según EN14511)			5,87	5,55	5,31	6,33	6,37	5,16
Compresor	Tipo		Nuevo compresor Monotornillo semihérmico de regulación Inverter					
	Cantidad		1	1	1	1	1	2
Nº de circuitos			1	1	1	1	1	2
Mínima etapa de regulación		%	33	29	24	19	19	14
Refrigerante R-1234ze	kg / TCO <sub>2</sub> eq		28/0,2	28/0,2	41/0,3	41/0,3	41/0,3	32/0,2
(por circuito)	PCA		7	7	7	7	7	7
Tipo de evaporador			Placas					
Nº de evaporadores / Nº de circuitos			1/1	1/1	1/1	1/1	1/1	1/2
Contenido de agua	l		26	37	37	50	50	159
Conexiones hidráulicas	"		3	3	4	4	4	6
Nº de ventiladores			4	4	6	6	6	10
Velocidad del ventilador	rpm		700	700	700	700	700	700
Dimensiones	Alto	mm	2.540	2.540	2.540	2.540	2.540	2.540
	Ancho	mm	2.282	2.282	2.282	2.282	2.282	2.282
	Fondo	mm	2.330	2.330	3.230	3.230	3.230	5.030
Peso en funcionamiento	TZSS / SL B	kg	2.187	2.208	2.487	2.609	2.609	4.329
	TZSR B	kg	2.287	2.308	2.587	2.769	2.769	4.529
Potencia sonora	TZSS B	dBA	97	98	100	101	101	101
	TZSL B		92	92	95	96	96	95
	TZSR B		88	88	90	92	92	91
	TZSS B		78	79	81	82	82	80
Presión sonora	TZSL B	dBA	73	73	75	77	77	75
	TZSR B		69	69	71	73	73	71
	TZSR B							

## GOLD

ENFRIADORAS AIRE-AGUA CON R-1234ze SERIE GOLD			EWAH180TZXS / XL / XR B1	EWAH220TZXS / XL / XR B1	EWAH270TZXS / XL / XR B1	EWAH300TZXS / XL / XR B1	EWAH350TZXS / XL / XR B2	EWAH390TZXS / XL / XR B2
Capacidad	Refrigeración	kW	180	225	271	300	355	392
Consumo Total		kW	52	66	79	90	103	115
EER (Según EN14511)			3,49	3,39	3,43	3,35	3,44	3,42
IPLV			6,05	6,22	6,19	6,20	5,80	5,81
SEER (Según EN14511)			4,79	4,97	4,95	5,15	4,98	4,99
SEPR (Según EN14511)			6,74	6,87	7,09	7,18	6,44	6,49
Compresor	Tipo		Nuevo compresor Monotornillo semihérmico de regulación Inverter - Motor EC					
	Cantidad		1	1	1	1	2	2
Nº de circuitos			1	1	1	1	2	2
Mínima etapa de regulación		%	33	27	22	19	17	15
Refrigerante R-1234ze	kg / TCO <sub>2</sub> eq		39/0,3	52/0,4	39/0,3	52/0,4	37/0,3	37/0,3
(por circuito)	PCA		7	7	7	7	7	7
Tipo de evaporador			Placas					
Nº de evaporadores / Nº de circuitos			1/1	1/1	1/1	1/1	1/2	1/2
Contenido de agua	l		37	50	50	50	153	241
Conexiones hidráulicas	"		3	4	4	4	6	8
Tipo de ventilador			Ventiladores con regulación Inverter mediante VFD (Control de condensación Incluido)					
Nº de ventiladores			6	8	6	8	12	12
Velocidad del ventilador	rpm		700	700	700	700	700	700
Dimensiones	Alto	mm	2.540	2.540	2.540	2.540	2.540	2.540
	Ancho	mm	2.282	2.282	2.282	2.282	2.282	2.282
	Fondo	mm	3.231	4.131	3.231	4.131	5.887	5.887
Peso en funcionamiento	TZXS / XL B	kg	2.484	2.863	2.607	2.973	4.598	4.870
	TZXR B	kg	2.584	2.963	2.767	3.132	4.798	5.070
Potencia sonora	TZXS B	dBA	97	98	101	101	100	100
	TZXL B		92	93	96	97	95	95
	TZXR B		89	90	92	93	92	92
	TZXS B		78	78	82	81	79	80
Presión sonora	TZXL B	dBA	73	73	77	77	74	75
	TZXR B		69	70	73	73	71	71
	TZXR B							

## PLATINUM

ENFRIADORAS AIRE-AGUA CON R-1234ze SERIE PLATINUM			EWAH370TZPS / PL / PR SB2	EWAH440TZPS / PL / PR SB2	EWAH530TZPS / PL / PR SB2	EWAH610TZPS / PL / PR SB2
Capacidad	Refrigeración	kW	371	435	532	606
Consumo Total		kW	103	122	138	164
EER (Según EN14511)			3,61	3,57	3,86	3,70
IPLV			6,15	6,22	6,36	6,35
SEER (Según EN14511)			5,24	5,42	5,59	5,70
SEPR (Según EN14511)			6,85	6,92	7,46	7,30
Compresor	Tipo		Nuevo compresor Monotornillo semihérmico de regulación Inverter - Motor EC			
	Cantidad		2	2	2	2
Nº de circuitos			2	2	2	2
Mínima etapa de regulación		%	17	14	12	10
Refrigerante R-1234ze	kg / TCO <sub>2</sub> eq		45/0,3	57/0,4	58/0,4	66/0,5
(por circuito)	PCA		7	7	7	7
Tipo de evaporador			Dry-Expansion			
Nº de evaporadores / Nº de circuitos			1/2	1/2	1/2	1/2
Contenido de agua	l		241	301	292	496
Conexiones hidráulicas	"		6	6	6	8
Tipo de ventilador			Ventiladores con motores EC Inverter (Control de condensación Incluido)			
Nº de ventiladores			16	20	16	18
Velocidad del ventilador	rpm		700	700	700	700
Dimensiones	Alto	mm	2.540	2.540	2.540	2.540
	Ancho	mm	2.282	2.282	2.282	2.282
	Fondo	mm	7.684	9.480	7.787	8.687
Peso en funcionamiento	TZPS B	kg	5.982	7.023	6.657	7.636
	TZPL B	kg	6.182	7.223	6.977	7.956
Potencia sonora	TZPS B	dBA	100	101	103	104
	TZPL B		95	96	99	100
	TZPR B		92	93	95	96
	TZPS B		79	79	82	82
Presión sonora	TZPL B	dBA	74	74	77	78
	TZPR B		71	71	73	74
	TZPR B					

Datos de rendimiento según EN14511

Nuevo  
refrigerante





R-1234ze



EWAH420TZSS / SL / SR B2	EWAH490TZSS / SL / SR B2	EWAH530TZSS / SL / SR B2	EWAH600TZSS / SL / SR B2
422	491	528	599
146	170	188	212
2,89	2,88	2,80	2,82
5,24	5,4	5,80	5,17
4,59	4,75	4,74	4,84
5,74	5,53	5,66	6,38
Nuevo compresor Monotornillo semihermético de regulación Inverter			
2	2	2	2
2	2	2	2
13	12	11	10
32/0,2	39/0,3	39/0,3	51/0,4
7	7	7	7
Dry-Expansion			
1/2	1/2	1/2	1/2
153	256	233	248
6	8	8	8
10	12	12	12
700	700	700	700
2.540	2.540	2.540	2.540
2.282	2.282	2.282	2.282
5.030	5.887	5.887	6.009
4.323	4.890	4.867	5.867
4.523	5.090	5.067	6.187
101	103	106	104
96	98	100	99
92	93	95	95
81	82	85	83
75	77	79	79
71	72	74	74

EWAH430TZXS / XL / XR B2	EWAH480TZXS / XL / XR B2	EWAH580TZXS / XL / XR B2	EWAH620TZXS / XL / XR B2
428	482	563	620
125	145	158	182
3,42	3,33	3,49	3,41
5,90	5,77	6,01	6,20
5,16	5,23	5,45	5,52
6,18	6,40	6,84	7,16
Nuevo compresor Monotornillo semihermético de regulación Inverter - Motor EC			
2	2	2	2
2	2	2	2
14	12	11	10
42/0,3	49/0,3	51/0,4	58/0,4
7	7	7	7
Dry-Expansion			
1/2	1/2	1/2	1/2
233	233	301	292
8	8	8	8
Ventiladores con regulación Inverter mediante VFD (Control de condensación Incluido)			
14	16	12	16
700	700	700	700
2.540	2.540	2.540	2.540
2.282	2.282	2.282	2.282
6.786	7.684	6.877	7.787
5.238	5.981	6.021	6.657
5.438	6.182	6.341	6.977
101	102	104	104
96	97	99	100
92	93	95	96
80	80	83	83
75	75	79	78
71	72	74	74

## ¡La tercera generación en tecnología Inverter!

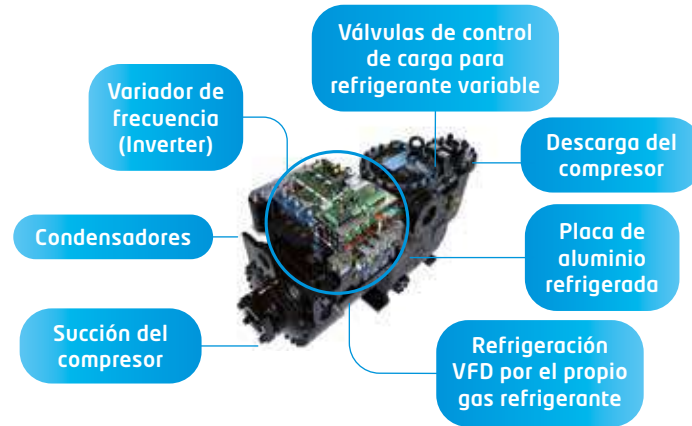

¡Ahorra energía con Daikin!

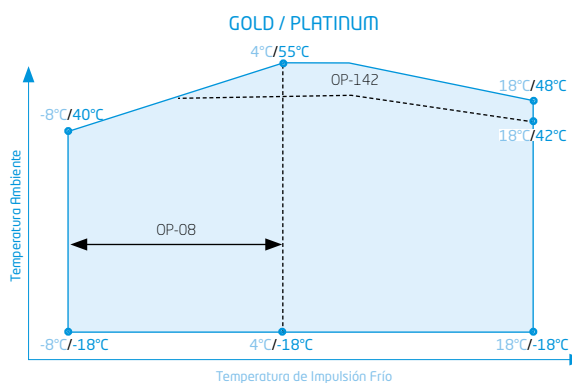
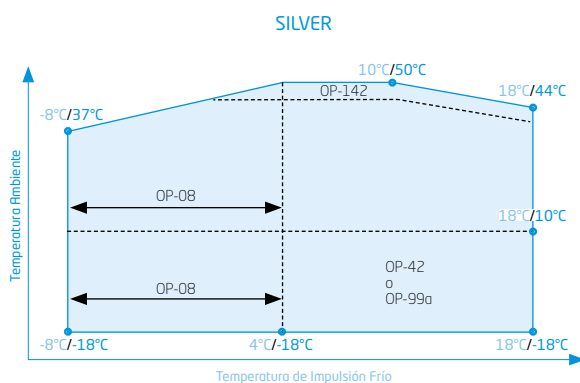

**NOTA**  
Condiciones para el cálculo de capacidades:

1. Temperatura agua enfriada entrada / salida: 12°C / 7°C.
2. Temperatura ambiente: 35°C.

La medición del nivel sonoro se realiza en cámara anecoica a 1 m. de la unidad y a 1,5 m. de altura.

Límites de funcionamiento orientativos, consultar para cada modelo.

x°C / y°C : x temperatura de impulsión Frío y temperatura ambiente

## SILVER

ENFRIADORAS AIRE-AGUA CON R-134a SERIE SILVER (NIVEL SONORO ESTÁNDAR Y BAJO NIVEL SONORO)			EWAD160TZSS/ SL B1	EWAD190TZSS/ SL B1	EWAD240TZSS/ SL B1	EWAD270TZSS/ SL B1	EWAD300TZSS/ SL B1	EWAD360TZSS/ SL B1	EWAD380TZSS/ SL B2	EWAD455TZSS/ SL B2	EWAD500TZSS/ SL B2
Capacidad Refrigeración	kW		169	201	235	269	306	351	395	456	500
Consumo Total	kW		56	70	83	90	109	119	139	164	175
EER (Según EN14511)			3,02	2,87	2,84	2,99	2,82	2,95	2,83	2,78	2,86
IPLV			4,81	4,69	4,81	4,29	5,12	5,20	5,13	5,19	5,29
SEER (Según EN14511)			4,28	4,39	4,31	4,46	4,5	4,65	4,39	4,63	4,65
SEPR (Según EN14511)			5,46	5,14	5,70	5,96	5,73	5,88	5,42	5,86	5,95
Compresor	Tipo	Nuevo compresor Monotornillo semihermético de regulación Inverter + VVR									
	Cantidad		1	1	1	1	1	1	2	2	2
Nº de circuitos			1	1	1	1	1	1	2	2	2
Mínima etapa de regulación	%		37	31	34	29	25	24	16	17	16
Refrigerante R-134a	kg / TCO <sub>2</sub> eq		27 / 39	29 / 41	33 / 47	38 / 54	41 / 59	52 / 74	29 / 41	29,5 / 42	34 / 49
(por circuito)	PCA		1.430	1.430	1.430	1.430	1.430	1.430	1.430	1.430	1.430
Tipo de evaporador						Placas				Dry-Expansion	
Nº de evaporadores / Nº de circuitos			1/1	1/1	1/1	1/1	1/1	1/1	1/2	1/2	1/2
Contenido de agua	"		20,2	26	37	26	37	50	158	164	158
Conexiones hidráulicas			3	3	4	4	4	4	5	5	5
Nº de ventiladores			4	4	4	6	6	8	8	8	10
Velocidad del ventilador	rpm		700	700	700	700	700	700	700	700	700
Caudal de aire	m <sup>3</sup> /s		15,11	15,11	15,11	22,66	22,66	30,22	30,22	30,22	37,77
Dimensiones	Alto	mm	2.540	2.540	2.540	2.540	2.540	2.540	2.540	2.540	2.540
	Ancho	mm	2.282	2.282	2.282	2.282	2.282	2.282	2.282	2.282	2.282
	Fondo	mm	2.330	2.330	2.330	3.230	3.230	4.130	4.130	4.130	5.030
Peso en funcionamiento	TZSS/SL B	kg	2.160	2.160	2.160	2.454	2.454	2.836	4.173	4.173	4.444
Potencia sonora	TZSS B	dBA	96	96	96	97	98	99	99	99	99
	TZSL B	dBA	90	91	91	92	93	94	94	94	94
	TZSS B	dBA	77	77	77	77	78	79	79	79	79
Presión sonora	TZSS B	dBA	71	72	72	72	73	74	74	74	74
	TZSL B	dBA									

ENFRIADORAS AIRE-AGUA CON R-134a SERIE SILVER (EXTRA BAJO NIVEL SONORO)			EWAD160TZSR/ B1	EWAD190TZSR/ B1	EWAD240TZSR/ B1	EWAD270TZSR/ B1	EWAD300TZSR/ B1	EWAD360TZSR/ B1	EWAD380TZSR/ B2	EWAD455TZSR/ B2	EWAD500TZSR/ B2
Capacidad Refrigeración	kW		169	201	235	269	306	351	394	456	500
Consumo Total	kW		56	70	83	90	109	119	140	165	175
EER (Según EN14511)			3	2,87	2,84	2,99	2,82	2,95	2,81	2,76	2,85
IPLV			4,81	5,69	4,81	5,29	5,12	5,20	5,11	5,18	5,25
SEER (Según EN14511)			4,28	4,39	4,31	4,46	4,5	4,65	4,38	4,34	4,43
SEPR (Según EN14511)			5,46	5,14	5,70	5,96	5,73	5,88	5,28	5,84	5,95
Peso en funcionamiento	TZSR B	kg	2.160	2.160	2.160	2.454	2.454	2.836	4.173	4.173	4.444
Potencia sonora	TZSR B	dBA	86	87	87	88	88	90	90	90	90
Presión sonora	TZSR B	dBA	67	68	68	68	69	70	70	70	70

## GOLD

ENFRIADORAS AIRE-AGUA CON R-134a SERIE GOLD (NIVEL SONORO ESTÁNDAR Y BAJO NIVEL SONORO)			EWAD190TZXS/ XL B1	EWAD220TZXS/ XL B1	EWAD240TZXS/ XL B1	EWAD290TZXS/ XL B1	EWAD320TZXS/ XL B1	EWAD360TZXS/ XL B2	EWAD420TZXS/ XL B2	EWAD450TZXS/ XL B2	EWAD540TZXS/ XL B2
Capacidad Refrigeración	kW		180	211	240	277	313	361	417	473	529
Consumo Total	kW		52	63	72	84	100	109	132	145	163
EER (Según EN14511)			3,46	3,34	3,30	3,30	3,13	3,31	3,16	3,26	3,25
IPLV			6,01	5,79	5,60	5,88	5,87	5,73	6,30	6,47	6,59
SEER (Según EN14511)			4,95	5,04	4,96	5,15	5,14	4,96	5,03	5,07	5,10
SEPR (Según EN14511)			6,43	6,05	6,17	6,41	6,06	6,25	6,10	6,24	6,44
Compresor	Tipo	Nuevo compresor Monotornillo semihermético de regulación Inverter + VVR - Motor EC									
	Cantidad		1	1	1	1	1	2	2	2	2
Nº de circuitos			1	1	1	1	1	2	2	2	2
Mínima etapa de regulación	%		34	29	34	29	25	17	16	17	16
Refrigerante R-134a	kg / TCO <sub>2</sub> eq		36 / 51	39 / 56	40 / 57	51 / 73	51 / 73	32 / 46	32 / 46	37 / 53	40 / 57
(por circuito)	PCA		1.430	1.430	1.430	1.430	1.430	1.430	1.430	1.430	1.430
Tipo de evaporador						Placas				Dry-Expansion	
Nº de evaporadores / Nº de circuitos			1/1	1/1	1/1	1/1	1/1	1/1	1/2	1/2	1/2
Contenido de agua	"		26,1	37	37	50	50	158	158	158	255
Conexiones hidráulicas			3	3	4	4	4	5	5	5	6
Tipo de ventilador			Ventiladores con regulación Inverter mediante VFD (Control de condensación Incluido)								
Nº de ventiladores			6	6	6	8	8	10	10	12	12
Velocidad del ventilador	rpm		700	700	700	700	700	700	700	700	700
Caudal de aire	m <sup>3</sup> /s		22,66	22,66	22,66	30,22	30,22	37,77	37,77	45,33	45,33
Dimensiones	Alto	mm	2.540	2.540	2.540	2.540	2.540	2.540	2.540	2.540	2.540
	Ancho	mm	2.282	2.282	2.282	2.282	2.282	2.282	2.282	2.282	2.282
	Fondo	mm	3.231	3.231	4.131	4.131	5.030	5.030	5.030	5.887	5.887
Peso en funcionamiento	TZXS/XL B	kg	2.454	2.454	2.454	2.836	2.836	4.444	4.444	4.751	5.169
Potencia sonora	TZXS B	dBA	96	97	96	97	98	99	99	99	99
	TZXL B	dBA	91	92	91	92	93	94	94	94	94
	TZXS B	dBA	77	77	77	77	78	79	79	79	79
Presión sonora	TZXS B	dBA	72	72	72	72	73	73	74	73	73
	TZXL B	dBA									

ENFRIADORAS AIRE-AGUA CON R-134a SERIE GOLD (EXTRA BAJO NIVEL SONORO)			EWAD190TZXR B1	EWAD220TZXR B1	EWAD240TZXR B1	EWAD290TZXR B1	EWAD320TZXR B1	EWAD360TZXR B2	EWAD420TZXR B2	EWAD450TZXR B2	EWAD540TZXR B2
Capacidad Refrigeración	kW		180	211	240	277	313	360	417	472	528
Consumo Total	kW		52	63	72	84	100	110	132	146	164
EER (Según EN14511)			3,46	3,34	3,30	3,30	3,13	3,29	3,16	3,24	3,22
IPLV			6,01	5,79	5,60	5,87	5,88	5,82	6,36	6,49	6,59
SEER (Según EN14511)			4,95	5,04	4,96	5,15	5,14	4,94	5,03	5,05	5,08
SEPR (Según EN14511)			6,43	6,05	6,17	6,41	6,06	6,23	6,10	6,32	6,43
Peso en funcionamiento	TZXR B	kg	2.454	2.454	2.454	2.836	2.836	4.444	4.444	4.751	5.169
Potencia sonora	TZXR B	dBA	88	88	88	89	89	90	90	91	91
Presión sonora	TZXR B	dBA	68	68	68	69	69	70	70	70	70

Datos de rendimiento según EN14511

Nota: consultar rangos de funcionamiento en página siguiente.



R-134a



EWAD570TZSS/ SL B2	EWAD610TZSS/ SL B2	EWAD660TZSS/ SL B2	EWAD700TZSS/ SL B2	EWAD820TZSS/ SL B2	EWAD900TZSS/ SL B2	EWAD990TZSS/ SL B2	EWADC10TZSS/ SL B2	EWADC11TZSS/ SL B2
570	612	661	701	816	890	987	1.050	1.104
198	218	239	249	258	296	321	346	366
2,88	2,81	2,76	2,81	3,16	3,01	3,07	3,02	3,02
5,37	5,40	5,39	5,51	5,31	5,20	5,28	5,28	5,29
4,58	4,82	4,64	4,71	5,01	4,93	5,09	5,08	5,09
6,18	5,94	5,71	6,00	6,30	6,25	6,27	6,22	6,33
Nuevo compresor Monotornillo semihermético de regulación Inverter + VVR								
2	2	2	2	2	2	2	2	2
2	2	2	2	2	2	2	2	2
14	13	12	12	10	10	10	10	10
37,5 / 54	38,5 / 55	41,5 / 59	45 / 64	55 / 79	55 / 79	63 / 90	71 / 101	79 / 113
1.430	1.430	1.430	1.430	1.430	1.430	1.430	1.430	1.430
Dry-Expansion								
1/2	1/2	1/2	1/2	1/2	1/2	1/2	1/2	1/2
158	270	255	255	283	485	485	485	453
5	6	6	6	6	8	8	8	8
12	12	12	14	14	14	16	18	20
700	700	700	700	900	900	900	900	900
45,33	45,33	45,33	52,88	69,17	69,17	79,06	88,94	98,82
2.540	2.540	2.540	2.540	2.540	2.540	2.540	2.540	2.540
2.282	2.282	2.282	2.282	2.282	2.282	2.282	2.282	2.282
5.887	5.887	5.887	6.786	6.877	6.877	7.787	8.687	9.587
4.751	5.169	5.169	5.341	6.024	6.306	6.760	7.102	7.380
100	101	102	105	102	102	104	104	102
95	96	97	99	97	97	99	99	97
80	80	82	84	81	81	81	81	81
74	75	76	77	78	78	78	78	78

EWAD570TZSR/ B2	EWAD610TZSR/ B2	EWAD660TZSR/ B2	EWAD700TZSR/ B2	EWAD820TZSR/ B2	EWAD900TZSR/ B2	EWAD990TZSR/ B2	EWADC10TZSR/ B2	EWADC11TZSR/ B2
569	610	659	700	800	895	956	1.013	1.067
199	218	240	250	248	294	317	336	359
2,86	2,8	2,74	2,8	3,23	3,04	3,02	3,02	2,97
5,41	5,43	5,40	5,47	5,80	5,74	5,74	5,69	5,94
4,56	4,79	4,62	4,69	5,45	5,41	5,42	5,48	5,52
6,16	6,04	5,71	5,88	6,77	6,68	6,63	6,75	6,76
4.751	5.169	5.169	5.341	6.024	6.306	6.760	7.102	7.380
91	91	92	94	94	94	95	95	93
70	70	71	73	73	73	73	73	73

EWAD570TZXS/ XL B2	EWAD610TZXS/ XL B2	EWAD660TZXS/ XL B2	EWAD680TZXS/ XL B2	EWAD770TZXS/ XL B2	EWAD850TZXS/ XL B2	EWAD910TZXS/ XL B2	EWADC10TZXS/ XL B2	EWADC11TZXS/ XL B2
563	599	639	678	764	850	912	1.001	1.045
181	192	202	220	226	266	276	303	320
3,11	3,13	3,16	3,09	3,37	3,20	3,31	3,30	3,27
6,58	6,51	6,57	6,57	6,24	6,18	6,19	6,29	6,32
5,04	5,17	5,23	5,21	5,79	5,74	5,91	6,15	6,00
6,40	6,38	6,32	6,22	7,06	7,06	7,02	7,04	6,97
Nuevo compresor Monotornillo semihermético de regulación Inverter + VVR - Motor EC								
2	2	2	2	2	2	2	2	2
2	2	2	2	2	2	2	2	2
15	14	13	13	10	10	10	10	10
40 / 57	44,5 / 64	48 / 69	48 / 69	63 / 90	63 / 90	71 / 101	79 / 103	79 / 103
1430	1430	1430	1430	1430	1430	1430	1430	1430
Dry-Expansion								
1/2	1/2	1/2	1/2	1/2	1/2	1/2	1/2	1/2
255	255	255	255	301	485	485	485	453
6	6	6	6	6	8	8	8	8
Ventiladores con regulación Inverter mediante VFD (Control de condensación Incluido)								
12	14	16	16	16	16	18	20	22
700	700	700	700	700	700	700	700	700
45,33	52,88	60,44	60,44	60,43	60,43	68	75,54	83,1
2.540	2.540	2.540	2.540	2.540	2.540	2.540	2.540	2.540
2.282	2.282	2.282	2.282	2.282	2.282	2.282	2.282	2.282
5.887	6.786	7.684	7.684	7.787	7.787	8.687	9.587	10.488
5.169	5.341	5.718	5.718	6.458	6.760	7.102	7.380	7.708
100	100	101	101	102	104	103	104	104
95	95	96	96	97	99	98	99	99
79	79	80	80	80	80	79	79	79
74	74	74	74	75	75	75	75	75

EWAD570TZXR B2	EWAD610TZXR B2	EWAD660TZXR B2	EWAD680TZXR B2	EWAD770TZXR B2	EWAD850TZXR B2	EWAD910TZXR B2	EWADC10TZXR B2	EWADC11TZXR B2
562	599	639	677	764	850	912	1.001	1.045
182	192	203	221	227	267	275	303	321
3,09	3,11	3,15	3,07	3,37	3,19	3,31	3,30	3,26
6,61	6,55	6,57	6,59	6,26	6,16	6,24	6,29	6,33
5,03	5,14	5,20	5,19	5,82	5,81	5,91	6,18	6,02
6,49	6,39	6,34	6,25	7,04	6,69	6,87	7,07	7,08
5.169	5.341	5.718	5.718	6.458	6.760	7.102	7.380	7.708
91	91	92	92	93	95	94	95	95
70	70	71	71	73	73	73	73	73

## PLATINUM

ENFRIADORAS AIRE-AGUA CON R-134a SERIE PLATINUM (NIVEL SONORO ESTÁNDAR Y BAJO NIVEL SONORO)			EWAD190TZ-PS/PL B1	EWAD220TZ-PS/PL B1	EWAD240TZ-PS/PL B1	EWAD290TZ-PS/PL B1	EWAD300TZ-PS/PL B1	EWAD350TZ-PS/PL B2	EWAD420TZ-PS/PL B2	EWAD495TZ-PS/PL B2
Capacidad	Refrigeración	kW	184	216	244	282	323	379	437	501
Consumo Total		kW	51	61	69	83	96	105	125	139
EER (Según EN14511)			3,64	3,56	3,56	3,38	3,37	3,62	3,50	3,60
IPLV			6,49	6,35	6,41	6,35	6,21	6,52	6,58	6,55
SEER (Según EN14511)			5,19	5,33	5,29	5,30	5,50	5,25	5,36	5,62
SEPR (Según EN14511)			6,48	6,39	6,63	6,58	6,40	6,72	5,55	6,15
Compresor	Tipo		Nuevo compresor Monotornillo semihermético de regulación Inverter + VVR - Motor EC							
	Cantidad		1	1	1	1	1	2	2	2
Nº de circuitos			1	1	1	1	1	2	2	2
Mínima etapa de regulación		%	34	29	34	29	27	19	20	17
Refrigerante R-134a (por circuito)	kg / TCO <sub>2</sub> eq		49 / 70	49 / 70	50 / 72	51 / 73	58 / 83	38,5 / 55	43 / 61	47 / 67
	PCA		1.430	1.430	1.430	1.430	1.430	1.430	1.430	1.430
Tipo de evaporador			Placas							
			Dry-Expansion							
Nº de evaporadores / Nº de circuitos			1/1	1/1	1/1	1/1	1/1	1/2	1/2	1/2
Contenido de agua			49,5	49,5	49,5	49,5	49,5	255	255	255
Conexiones hidráulicas		"	3	3	4	4	4	6	6	6
Tipo de ventilador			Ventiladores con motores EC Inverter (Control de condensación Incluido)							
Nº de ventiladores			8	8	8	8	10	12	14	16
Velocidad del ventilador		rpm	700	700	700	700	700	700	700	700
Caudal de aire		m <sup>3</sup> /s	29,61	29,61	29,61	29,61	37,01	44,42	51,82	59,22
Dimensiones	Alto	mm	2.540	2.540	2.540	2.540	2.540	2.540	2.540	2.540
	Ancho	mm	2.282	2.282	2.282	2.282	2.282	2.282	2.282	2.282
	Fondo	mm	4.131	4.131	4.131	4.131	5.030	5.887	6.786	7.684
Peso en funcionamiento	TZPS/PL B	kg	2.836	2.836	2.836	2.836	3.106	5.169	5.341	5.718
Potencia sonora	TZPS B	dB	97	97	97	97	98	99	99	100
	TZPL B	dB	91	92	91	92	92	94	94	94
Presión sonora	TZPS B	dB	77	77	77	77	77	78	77	78
	TZPL B	dB	71	72	71	72	72	73	72	73

ENFRIADORAS AIRE-AGUA CON R-134a SERIE PLATINUM (EXTRA BAJO NIVEL SONORO)			EWAD190TZ-PR B1	EWAD220TZ-PR B1	EWAD240TZ-PR B1	EWAD290TZ-PR B1	EWAD300TZ-PR B1	EWAD350TZ-PR B2	EWAD420TZ-PR B2	EWAD495TZ-PR B2
Capacidad	Refrigeración	kW	187	218	247	279	317	382	437	506
Consumo Total		kW	50	61	69	83	96	105	125	140
EER (Según EN14511)			3,71	3,59	3,59	3,35	3,31	3,64	3,49	3,62
IPLV			6,49	6,35	6,23	6,07	6,04	6,30	6,27	6,47
SEER (Según EN14511)			5,29	5,38	5,34	5,25	5,38	5,28	5,33	5,60
SEPR (Según EN14511)			6,30	6,48	6,62	6,44	6,38	6,58	5,64	5,71
Peso en funcionamiento	TZPR B	kg	2.836	2.836	2.836	2.836	3.106	5.169	5.341	5.718
Potencia sonora	TZPR B	dB	91	92	91	92	92	94	94	94
Presión sonora	TZPR B	dB	71	72	71	72	72	73	72	73

Datos de rendimiento según EN14511

## Conoce nuestra unidad EWAD-TZB

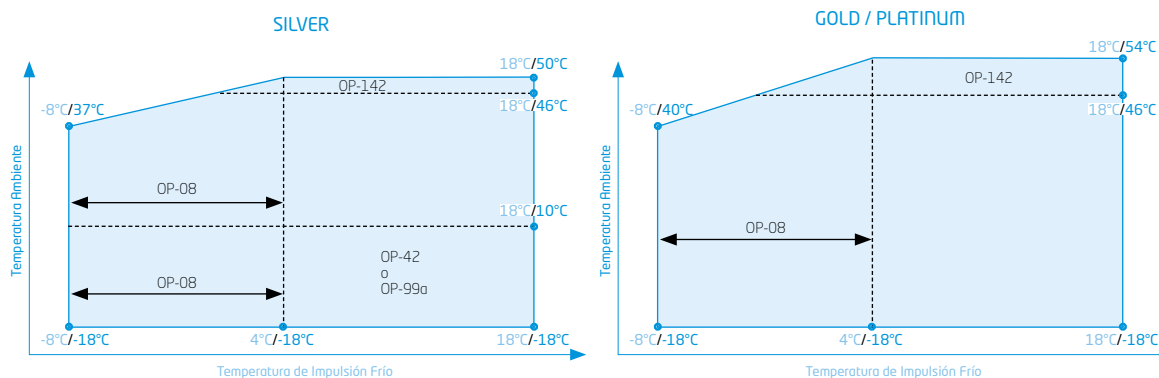

### NOTA

Condiciones para el cálculo de capacidades:

1. Temperatura agua enfriada entrada / salida: 12°C / 7°C.
2. Temperatura ambiente: 35°C.

La medición del nivel sonoro se realiza en cámara anecoica a 1 m. de la unidad y a 1,5 m. de altura.

Límites de funcionamiento orientativos, consultar para cada modelo.

x°C / y°C : x temperatura de impulsión Frío y temperatura ambiente



R-134a



EWAD550TZ-PS/ PL B2	EWAD620TZ-PS/ PL B2	EWAD720TZ-PS/ PL B2	EWAD820TZ-PS/ PL B2	EWAD950TZ-PS/ PL B2
543	620	717	833	950
151	179	182	220	252
3,59	3,47	3,93	3,78	3,76
6,51	6,47	6,73	6,60	6,64
5,55	6,11	6,22	6,30	6,31
6,76	5,66	6,60	8,69	7,36
Nuevo compresor Monotornillo semihermético de regulación Inverter + VVR - Motor EC				
2	2	2	2	2
2	2	2	2	2
10	10	10	10	10
53 / 76	57 / 82	65 / 93	72 / 103	78 / 112
1430	1430	1430	1430	1430
Dry-Expansion				
1/2	1/2	1/2	1/2	1/2
307	307	485	485	453
6	6	8	8	8
Ventiladores con motores EC Inverter (Control de condensación Incluido)				
18	20	20	22	24
700	700	700	700	700
66,62	74,02	74,02	81,42	88,83
2.540	2.540	2.540	2.540	2.540
2.282	2.282	2.282	2.282	2.282
8.579	9.480	9.587	10.488	11.387
6.522	6.830	7.380	7.708	8.000
101	101	102	103	103
96	96	97	98	98
79	79	79	79	79
75	75	75	75	75

EWAD550TZ- PR B2	EWAD620TZ- PR B2	EWAD720TZ- PR B2	EWAD820TZ- PR B2	EWAD950TZ- PR B2
543	620	717	833	950
151	179	182	220	252
3,59	3,47	3,94	3,78	3,76
6,53	6,47	6,73	6,60	6,64
5,53	5,57	6,29	6,31	6,35
6,82	5,90	6,76	8,76	7,27
6.522	6.830	7.380	7.708	8.000
93	93	93	94	94
73	73	73	73	73

¡La tercera generación en tecnología Inverter!

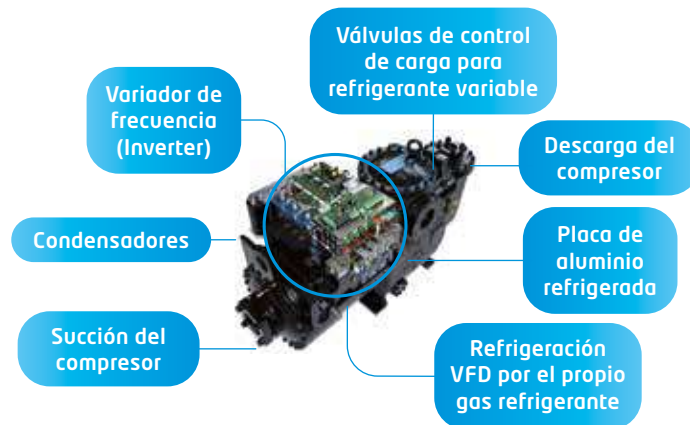

¡Ahorra energía con Daikin!

## Nueva generación con Controlador Microtech 4

Incluido de serie dos años de mantenimiento, la integración en el sistema de Supervisión remota Daikin on Site y la medición y registro de consumos y rendimientos (CUMPLIMIENTO RITE). Gracias al OPTION RITE, tenemos la posibilidad de cumplir con los requerimientos del RITE recogidos en las siguientes instrucciones Técnicas:

- Diseño: "IT1.2.4.4: Contabilización de consumos"
- Mantenimiento y uso: "IT3.4.2: Evaluación periódica del rendimiento de los equipos generadores de frío"

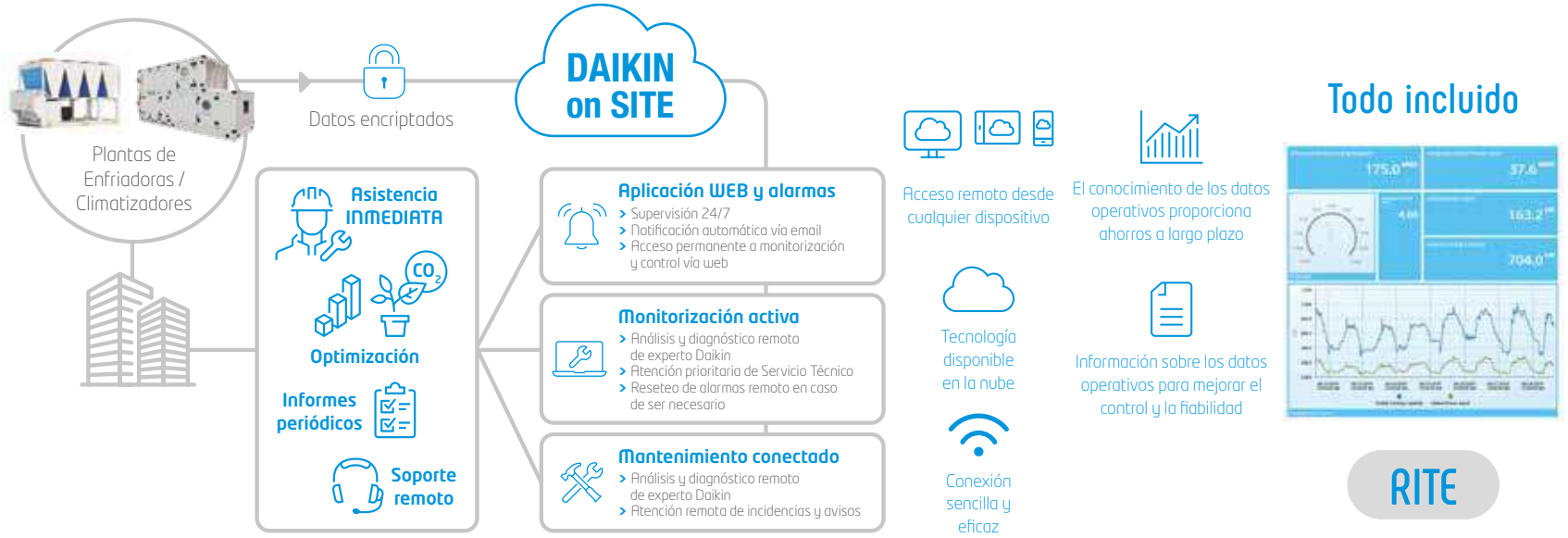

## Daikin mAP **nuevo!**

### Nueva aplicación móvil para enfriadoras y DAHUs Daikin

La nueva aplicación móvil HMI Daikin mAP (disponible para dispositivos Android e iOS), permite la comunicación e interacción con las enfriadoras y DAHUs de Daikin. Diseñada para que los usuarios finales y los técnicos puedan realizar operaciones desde su móvil o tablet mientras se realizan las actividades de campo.



- Visualizar parámetros de la unidad
- Modificar los parámetros y ajustes de la unidad
- Visualizar las alarmas de la unidad
- Supervisar y visualizar las tendencias de los datos de la unidad y exportarlos
- Actualizar el software de la unidad



## Inverter refrigerado con refrigerante

El variador de frecuencia está integrado en el equipo y montado sobre una placa de aluminio por la cual se hace pasar el retorno de refrigerante que se encarga de refrigerar al variador. Esto aporta ventajas muy importantes: se logra que su funcionamiento no se vea afectado por las condiciones exteriores en las unidades de condensación por aire, se mejora su funcionamiento y fiabilidad, se eliminan cableados apantallados y se reduce el tamaño del cuadro eléctrico y por tanto de la unidad.

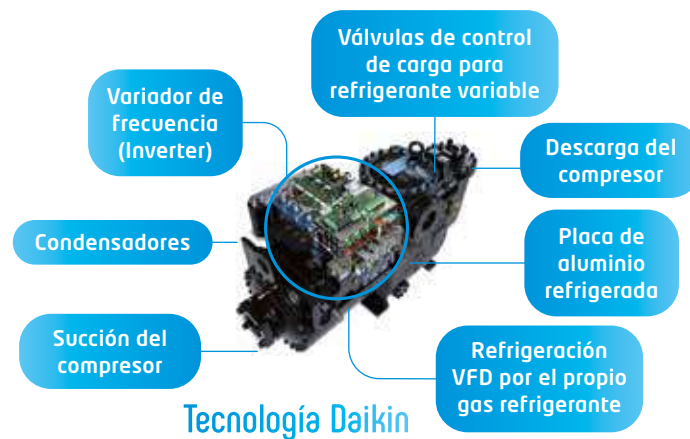



¿Conoces  
Daikin On Site?



Daikin  
mAP **nuevo!**



**LOOP**  
BY DAIKIN

**R-1234ze**

**R-134a**

MEJORES RENDIMIENTOS

**Enfriadoras**

[ EWAH-TZC / EWAD-TZC ]

o Características

- 1) Rango de potencias:  
EWAH-TZC 660 kW - 1.600 kW  
EWAD-TZC 1.100 kW - 1.900 kW
- 2) Nueva generación con controlador **Microtech 4**.
- 3) Batería microcanales.
- 4) Refrigerantes **R-1234ze** y **R-134a**.
- 5) Unidades muy compactas con 2 compresores y 2 circuitos independientes.
- 6) 2 Versiones de eficiencia: **SILVER** y **GOLD**. La mayor eficiencia a cargas parciales del mercado (**EER hasta 3,2** y **SEER hasta 5,58**).
- 7) 3 Niveles sonoros (S/L/R). Reducción de nivel sonoro a cargas parciales (reducción de hasta -1,2dBa).
- 8) Control de condensación estándar en la serie **GOLD** con ventiladore Inverter.
- 9) Válvula de expansión electrónica.
- 10) Rápido alcance del punto de consigna.
- 11) No se producen picos de corriente en los arranques.
- 12) Factor de potencia superior a 0,95 de serie.
- 13) Conexiones Victaulic el lado del evaporador e interruptor de flujo.
- 14) Monitor de fase y controlador de tensión.



OPCIONALES DISPONIBLES EWA(D)(H)-TZC	
REFERENCIA OPCIONAL	DESCRIPCIÓN
OPTION-01	Recuperación de calor total (100%)
OPTION-03	Recuperación de calor parcial
OPTION-08E	Imp. neg. agua con glicol (vent. ON-OFF)
OPTION-08F	Imp. neg. agua con glicol (vent. Inver.)
OPTION-16A	Contador de energía+Limitador de energía
OPTION-21	Conexiones con brida en evaporador
OPTION-42	Control de condensación
OPTION-58	Interruptor de flujo (Evaporador)
OPTION-62	Valv. corte succión/Valv. antirretorno
OPTION-63	Manómetros lado alta presión
OPTION-64	Manómetros lado baja presión
OPTION-71	Kit transporte contenedor
OPTION-75	Soportes antivibratorios tipo goma
OPTION-76-B	Sound proof system (compressor)
OPTION-77	Soportes antivibratorios tipo muelle
OPTION-78	Bomba simple presión estándar (aprox. 10 m.c.a)
OPTION-79	Bomba simple alta presión (aprox. 20 m.c.a)
OPTION-80	Bomba doble presión estándar (aprox. 10 m.c.a)
OPTION-81	Bomba doble alta presión (aprox. 20 m.c.a)
OPTION-91	Válvula de alivio doble con diversor
OPTION-95	Interrup. magnetotermicos en compresores
OPTION-99A	Cont. Condensación-Ventiladores Inverter
OPTION-102	Rele a tierra
OPTION-110	Rapid Restart - 30 segundos
OPTION-112	Kit de transporte
OPTION-115	Filtro de agua
OPTION-120E	Kit Inverter para bomba simple
OPTION-120F	Kit Inverter para bomba simple alta pres

OPCIONALES DISPONIBLES EWA(D)(H)-TZC	
REFERENCIA OPCIONAL	DESCRIPCIÓN
OPTION-120G	Kit Inverter para bomba doble
OPTION-120H	Kit Inverter para bomba doble alta pres
OPTION-121	Detector de fuga de refrigerante
OPTION-139	Trat anticorrosivo E-Coating condensador
OPTION-140	Rejilla protección condensador
OPTION-141	Protección lateral condensador
OPTION-142B	Kit alta temp. amb. (46 °C vent. ON-OFF)
OPTION-142C	Kit alta temp. amb. (46 °C vent. s/escob)
OPTION-144	Transductor de presión diferencial
OPTION-153	Tratamiento anticorrosivo BLUE COAT
OPTION-154	Evaporador optimizado para alto DT
OPTION-155	Modem Daikin On Site (c/antena)
OPTION-156	Ventiladores AC 900 RPM
OPTION-157	Ventiladores AC 700 RPM
OPTION-158	Ventiladores EC 900 RPM
OPTION-159	Ventiladores EC 700 RPM
OPTION-160B	Ventiladores 100 Pa (Vent. VFD)
OPTION-160C	Ventiladores pot. 100 Pa (vent. s/escob)
OPTION-161B	Ventiladores pot. 200 Pa (vent. s/escob)
OPTION-187	Evaporador para alta temp. (> 18 °C)
<b>Control / BMS</b>	
EKCMBACIP	Tarjeta de comunicación Bacnet IP
EKCMLOP	Tarjeta de comunicación LON
EKRUPCS	Control remoto
OPTION-180	Modbus RTU MSTP
OPTION-181	BACnet MSTP
OPTION-184	Sistema de gestión, control y secuenciación

Nota: Consultar compatibilidades de accesorios en los manuales técnicos

	FRÍO SOLO	TOTAL
<b>R-1234ze</b>	<b>Serie SILVER</b>	
	EWAH710-C16TZSS/SL/SR C	<b>Consultar</b>
	<b>Serie GOLD</b>	
	EWAH670-C15TZXS/XL/XR C	<b>Consultar</b>

	FRÍO SOLO	TOTAL
<b>R-134a</b>	<b>Serie SILVER</b>	
	EWADH11-H19TZSS/SL/SR C	<b>Consultar</b>
	<b>Serie GOLD</b>	
	EWADC11-H17TZXS/XR C	<b>Consultar</b>



EWAH-TZC 660-1.600 kW / Industrial / R-1234ze

SILVER

ENFRIADORAS AIRE-AGUA CON R-1234ze SERIE SILVER			EWAH710TZSS/SL C2+OP99A	EWAH770TZSS/SL C2+OP99A	EWAH880TZSS/SL C2+OP99A	EWAH940TZSS/SL C2+OP99A	EWAH990TZSS/SL C2+OP99A	EWAHH10TZSS/SL C2+OP99A
Capacidad Refrigeración	kW		712,3	765,6	879,4	942,8	990,6	1056
Consumo Total	kW		231	247	286	305	320	341
EER (Según EN14511) <sup>(1)</sup>			3,08	3,10	3,08	3,09	3,10	3,10
IPLV <sup>(1)</sup>			5,40	5,38	5,39	5,29	5,41	5,34
SEER (Según EN14511) <sup>(1)</sup>			5,16	5,20	5,17	5,13	5,25	5,20
SEPR (Según EN14511) <sup>(1)</sup>			5,41	5,49	5,37	5,23	5,26	5,16
Compresor	Tipo		Compresor Monotornillo semihermético de regulación Inverter					
	Cantidad		2	2	2	2	2	2
Nº de circuitos			2	2	2	2	2	2
Mínima etapa de regulación	%		12,5	12,5	12,5	12,5	12,5	12,5
Refrigerante R-1234ze	kg / TCO <sub>2</sub> eq		51/0,4; 69/0,5	51/0,4; 69/0,5	65/0,5; 65/0,5	63/0,4; 78/1	75/0,5; 75/1	80/0,6; 95/1
	PCA		7	7	7	7	7	7
Tipo de evaporador			Dry-Expansion					
Nº de evaporadores / Nº de circuitos			1/2	1/2	1/2	1/2	1/2	1/2
Contenido de agua	l		280	280	492	492	583	583
Conexiones hidráulicas	"		6	6	8	8	8	8
Tipo de ventilador			Incluyendo OP-99a: Ventiladores con regulación Inverter mediante VFD (Control de condensación Incluido)					
Nº de ventiladores			14	14	16	18	20	22
Velocidad del ventilador			900	900	900	900	900	900
Dimensiones	Alto	mm	2.540	2.540	2.540	2.540	2.540	2.540
	Ancho	mm	2.280	2.280	2.280	2.280	2.280	2.280
	Fondo	mm	6.909	6.909	7.809	8.709	9.602	10.510
Peso en funcionamiento	TZSS/SL C	kg	7.313	7.313	8.152	8.585	9.483	9.871
Potencia sonora	TZSS C	dB(A)	101	101	102	103	104	105
	TZSL C	dB(A)	98	98	99	100	101	101
Presión sonora	TZSS C	dB(A)	80	80	80	81	82	82
	TZSL C	dB(A)	77	77	77	78	78	79

(1) datos de EER y SEER con el OPTION-99a incluido (OPTION-99a: control de condensación - ventiladores Inverter).

ENFRIADORAS AIRE-AGUA CON R-1234ze SERIE SILVER (EXTRA BAJO NIVEL SONORO)			EWAH710TZSR C2	EWAH770TZSR C2	EWAH880TZSR C2	EWAH940TZSR C2	EWAH990TZSR C2	EWAHH10TZSR C2
Capacidad Refrigeración	kW		696,3	749,2	859,6	922,1	970,5	1034
Consumo Total	kW		232	253	291	309	319	340
EER (Según EN14511)			3,00	2,96	2,96	2,98	3,04	3,04
IPLV			5,43	5,40	5,36	5,37	5,52	5,46
SEER (Según EN14511)			5,19	5,14	5,14	5,18	5,32	5,26
SEPR (Según EN14511)			5,90	5,96	5,85	5,70	5,73	5,61
Peso en funcionamiento	TZSR C	kg	7.313	7.313	8.152	8.585	9.483	9.871
Potencia sonora	TZSR C	dB(A)	91	91	92	93	94	94
Presión sonora	TZSR C	dB(A)	70	70	70	71	72	72

GOLD

ENFRIADORAS AIRE-AGUA CON R-1234ze SERIE GOLD			EWAH670TZXS/XL C2	EWAH780TZXS/XL C2	EWAH840TZXS/XL C2	EWAH950TZXS/XL C2	EWAHC10TZXS/XL C2	EWAHC11TZXS/XL C2
Capacidad Refrigeración	kW		669,3	783,4	840,2	947,7	1014	1120
Consumo Total	kW		206	242	260	292	311	352
EER (Según EN14511) <sup>(1)</sup>			3,25	3,24	3,23	3,24	3,26	3,18
IPLV <sup>(1)</sup>			5,59	5,59	5,60	5,64	5,66	5,53
SEER (Según EN14511) <sup>(1)</sup>			5,32	5,36	5,40	5,47	5,49	5,40
SEPR (Según EN14511) <sup>(1)</sup>			6,29	6,10	6,03	5,97	6,02	5,74
Compresor	Tipo		Compresor Monotornillo semihermético de regulación Inverter - Motor EC					
	Cantidad		2	2	2	2	2	2
Nº de circuitos			2	2	2	2	2	2
Mínima etapa de regulación	%		12,5	12,5	12,5	12,5	12,5	12,5
Refrigerante R-1234ze	kg / TCO <sub>2</sub> eq		51/0,4; 69/0,5	65/0,5; 65/0,5	63/0,4; 78/1	80/0,6; 95/1	100/0,7; 100/1	102/0,7; 118/1
	PCA		7	7	7	7	7	7
Tipo de evaporador			Dry-Expansion					
Nº de evaporadores / Nº de circuitos			1/2	1/2	1/2	1/2	1/2	1/2
Contenido de agua	l		280	492	492	583	1043	1043
Conexiones hidráulicas	"		6	8	8	8	10	10
Tipo de ventilador			Ventiladores con regulación Inverter mediante VFD (Control de condensación Incluido)					
Nº de ventiladores			14	16	18	22	24	26
Velocidad del ventilador			700	700	700	700	700	700
Dimensiones	Alto	mm	2.540	2.540	2.540	2.540	2.540	2.540
	Ancho	mm	2.280	2.280	2.280	2.280	2.280	2.280
	Fondo	mm	6.909	7.809	8.709	10.510	11.402	12.302
Peso en funcionamiento	TZXS/XL C	kg	7.313	8.152	8.585	9.871	11.116	11.518
Potencia sonora	TZXS C	dB(A)	98	99	100	101	103	105
	TZXL C	dB(A)	93	95	95	96	98	99
Presión sonora	TZXS C	dB(A)	76	78	78	79	80	82
	TZXL C	dB(A)	72	73	73	74	75	76

ENFRIADORAS AIRE-AGUA CON R-1234ze SERIE GOLD (EXTRA BAJO NIVEL SONORO)			EWAH670TZXR C2	EWAH780TZXR C2	EWAH840TZXR C2	EWAH950TZXR C2	EWAHC10TZXR C2	EWAHC11TZXR C2
Capacidad Refrigeración	kW		669,2	783,2	840	947,5	1014	1119
Consumo Total	kW		206	243	262	293	311	352
EER (Según EN14511)			3,25	3,22	3,21	3,24	3,26	3,18
IPLV			5,58	5,58	5,59	5,63	5,65	5,52
SEER (Según EN14511)			5,28	5,36	5,39	5,47	5,48	5,39
SEPR (Según EN14511)			6,30	6,06	6,02	5,96	6,87	5,74
Peso en funcionamiento	TZXR C	kg	7.313	8.152	8.585	9.871	11.116	11.518
Potencia sonora	TZXR C	dB(A)	90	91	92	93	94	95
Presión sonora	TZXR C	dB(A)	69	70	70	71	71	72

Datos de rendimiento según EN14511

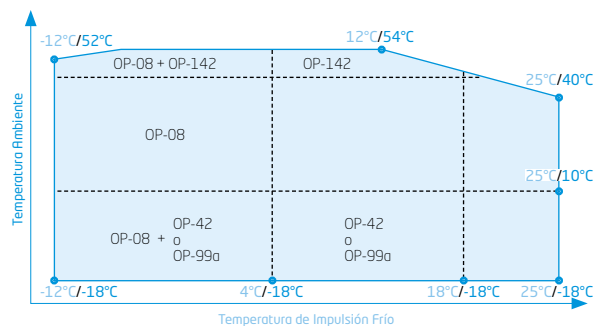

x°C / y°C : x temperatura de impulsión Frío y temperatura ambiente



NOTA

Condiciones para el cálculo de capacidades:

1. Temperatura agua enfriada entrada / salida: 12°C / 7°C.
2. Temperatura ambiente: 35°C.

La medición del nivel sonoro se realiza en cámara anecoica a 1 m. de la unidad y a 1,5 m. de altura.

Límites de funcionamiento orientativos, consultar para cada modelo.



EWAHC11TZSS/ SL C2+OP99A	EWAHC12TZSS/ SL C2+OP99A	EWAHC13TZSS/ SL C2+OP99A	EWAHC14TZSS/ SL C2+OP99A	EWAHC15TZSS/ SL C2+OP99A	EWAHC16TZSS/ SL C2+OP99A
1117	1231	1302	1432	1519	1603
359	397	420	467	512	569
3,12	3,10	3,10	3,07	2,97	2,82
5,37	5,25	5,77	5,73	5,65	5,61
5,26	5,15	5,48	5,47	5,42	5,38
5,20	5,05	6,19	5,98	6,00	5,78
Compresor Monotornillo semihermético de regulación Inverter					
2	2	2	2	2	2
2	2	2	2	2	2
12,5	12,5	12,5	12,5	12,5	12,5
100/0,7; 100/1	102/0,7; 118/1	100/0,7; 100/1	102/0,7; 118/1	125/0,9; 125/1	126/0,9; 144/1
7	7	7	7	7	7
Dry-Expansion					
1/2	1/2	1/2	1/2	1/2	1/2
1043	1043	1011	1011	1011	1011
10	10	10	10	10	10
Incluyendo OP-99a: Ventiladores con regulación Inverter mediante VFD (Control de condensación Incluido)					
24	26	24	26	28	30
900	900	900	900	900	900
2.540	2.540	2.540	2.540	2.540	2.540
2.280	2.280	2.280	2.280	2.280	2.280
11.402	12.302	11.402	12.302	13.202	14.102
11.116	11.518	11.727	12.145	12.575	13.048
106	107	105	106	107	108
102	103	102	102	103	104
83	84	83	83	84	85
79	80	79	79	80	80

EWAHC11TZSR C2	EWAHC12TZSR C2	EWAHC13TZSR C2	EWAHC14TZSR C2	EWAHC15TZSR C2	EWAHC16TZSR C2
1095	1204	1273	1400	1484	1552
354	396	424	480	525	581
3,09	3,04	3,00	2,92	2,83	2,67
5,49	5,35	5,79	5,73	5,71	5,71
5,33	5,25	5,49	5,42	5,42	5,40
5,73	5,51	6,75	6,49	6,50	6,26
11.116	11.518	11.727	12.145	12.575	13.048
95	96	95	95	96	97
72	73	72	73	73	74

EWAHC12TZXS/XL C2	EWAHC13TZXS/XL C2	EWAHC14TZXS/XL C2	EWAHC15TZXS/XL C2
1237	1347	1443	1527
380	420	461	507
3,25	3,20	3,13	3,01
5,86	5,80	5,76	5,70
5,56	5,53	5,51	5,48
6,80	6,66	6,56	6,40
Compresor Monotornillo semihermético de regulación Inverter - Motor EC			
2	2	2	2
2	2	2	2
12,5	12,5	12,5	12,5
100/0,7; 100/1	102/0,7; 118/1	125/0,9; 125/1	126/0,9; 144/1
7	7	7	7
Dry-Expansion			
1/2	1/2	1/2	1/2
1011	1011	1011	111
10	10	10	10
Ventiladores con regulación Inverter mediante VFD (Control de condensación Incluido)			
24	26	28	30
900	900	900	900
2.540	2.540	2.540	2.540
2.280	2.280	2.280	2.280
11.402	12.302	13.202	14.102
11.727	12.145	12.575	13.048
104	105	106	107
101	102	102	103
82	82	83	84
79	79	79	80

  

EWAHC12TZXR C2	EWAHC13TZXR C2	EWAHC14TZXR C2	EWAHC15TZXR C2
1213	1321	1416	1497
382	426	467	515
3,17	3,10	3,03	2,91
5,94	5,86	5,81	5,79
5,56	5,58	5,55	5,51
6,90	6,75	6,67	6,46
11.727	12.145	12.575	13.048
94	95	96	96
72	72	72	73

Nuevo refrigerante



¡La tercera generación en tecnología Inverter!

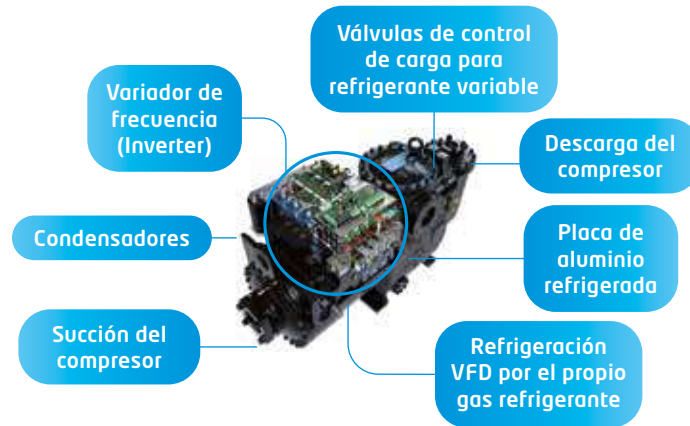

## SILVER

ENFRIADORAS AIRE-AGUA CON R-134a SERIE SILVER (NIVEL SONORO ESTÁNDAR Y BAJO NIVEL SONORO)			EWADH11TZSS/SL C2+OP99A	EWADH12TZSS/SL C2+OP99A	EWADH13TZSS/SL C2+OP99A	EWADC15TZSS/SL C2+OP99A	EWADC16TZSS/SL C2+OP99A	EWADH17TZSS/SL C2+OP99A
Capacidad	Refrigeración	kW	1189	1259	1355	1508	1644	1766
Consumo Total		kW	382	414	440	486	534	583
EER (Según EN14511) <sup>(1)</sup>			3,11	3,04	3,08	3,10	3,08	3,03
IPLV <sup>(1)</sup>			5,43	5,32	5,33	5,64	5,62	5,57
SEER (Según EN14511) <sup>(1)</sup>			5,23	5,15	5,16	5,27	5,31	5,29
SEPR (Según EN14511) <sup>(1)</sup>			5,42	5,30	5,28	6,14	6,04	6,05
Compresor	Tipo		Compresor Monotornillo semihérmico de regulación Inverter					
	Cantidad		2	2	2	2	2	2
Nº de circuitos			2	2	2	2	2	2
Mínima etapa de regulación	%		12,5	12,5	12,5	12,5	12,5	12,5
Refrigerante R-134a (por circuito)	kg / TCO <sub>2</sub> eq		80/114; 95/137	80/114; 95/137	100/143; 100/143	100/143; 100/143	102/145; 118/169	125/179; 125/179
	PCA		1.430	1.430	1.430	1.430	1.430	1.430
Tipo de evaporador			Dry-Expansion					
Nº de evaporadores / Nº de circuitos			1/2	1/2	1/2	1/2	1/2	1/2
Contenido de agua			557	557	1011	1011	1011	1011
Conexiones hidráulicas	"		8	8	10	10	10	10
Tipo de ventilador			Incluyendo OP-99a: Ventiladores con regulación Inverter mediante VFD (Control de condensación Incluido)					
Nº de ventiladores			22	22	24	24	26	28
Velocidad del ventilador	rpm		900	900	900	900	900	900
Caudal de aire	m <sup>3</sup> /s		111,6	111,6	121,7	121,7	131,8	142
Dimensiones	Alto	mm	2540	2540	2540	2540	2540	2540
	Ancho		2280	2280	2280	2280	2280	2280
	Fondo		10510	10510	11404	11404	12302	13202
Peso en funcionamiento	TZSS/SL C	kg	9.879	9.879	11.123	11.727	12.145	12.575
Potencia sonora	TZSS C	dB(A)	102	103	104	104	105	105
	TZSL C		100	100	101	101	101	102
Presión sonora	TZSS C	dB(A)	80	81	82	81	82	82
	TZSL C		77	78	78	78	79	79

(1) datos de EER y SEER con el OPTION-99a incluido (OPTION-99a: control de condensación - ventiladores Inverter).

ENFRIADORAS AIRE-AGUA CON R-134a SERIE SILVER (EXTRA BAJO NIVEL SONORO)			EWADH11TZSR C2	EWADH12TZSR C2	EWADH13TZSR C2	EWADC15TZSR C2	EWADC16TZSR C2	EWADH17TZSR C2
Capacidad	Refrigeración	kW	1164	1229	1323	1463	1595	1712
Consumo Total		kW	385	423	446	514	565	611
EER (Según EN14511)			3,03	2,91	2,97	2,85	2,83	2,80
IPLV			5,43	5,29	5,34	5,53	5,53	5,50
SEER (Según EN14511)			5,24	5,12	5,15	5,18	5,21	5,20
SEPR (Según EN14511)			5,82	5,60	5,80	6,39	6,26	6,26
Peso en funcionamiento	TZSR C	kg	9879	9879	11123	11727	12145	12575
Potencia sonora	TZSR C	dB(A)	93	93	94	94	94	95
Presión sonora	TZSS C	dB(A)	70	71	71	71	71	72

## GOLD

ENFRIADORAS AIRE-AGUA CON R-134a SERIE GOLD (NIVEL SONORO ESTÁNDAR)			EWADC11TZXS C2	EWADC12TZXS C2	EWADH12TZXS C2	EWADC14TZXS C2	EWADC15TZXS C2	
Capacidad	Refrigeración	kW	1124	1206	1280	1399	1539	
Consumo Total		kW	354	376	402	432	479	
EER (Según EN14511)			3,17	3,21	3,19	3,24	3,22	
IPLV			5,54	5,58	5,54	5,79	5,70	
SEER (Según EN14511)			5,36	5,35	5,35	5,37	5,39	
SEPR (Según EN14511)			6,03	6,01	5,92	6,73	6,61	
Compresor	Tipo		Compresor Monotornillo semihérmico de regulación Inverter					
	Cantidad		2	2	2	2	2	
Nº de circuitos			2	2	2	2	2	
Mínima etapa de regulación	%		12,5	12,5	12,5	12,5	12,5	
Refrigerante R-134a (por circuito)	kg / TCO <sub>2</sub> eq		80/114; 95/1337	100/143; 100/143	100/143; 120/172	100/143; 100/143	110/157; 110/157	
	PCA		1.430	1.430	1.430	1.430	1.430	
Tipo de evaporador			Dry-Expansion					
Nº de evaporadores / Nº de circuitos			1-2	1/2	1/2	1/2	1/2	
Contenido de agua			26,1	37	37	50	50	
Conexiones hidráulicas	"		8	10	10	10	10	
Tipo de ventilador			Ventiladores con regulación Inverter mediante VFD (Control de condensación Incluido)					
Nº de ventiladores			22	24	26	24	26	
Velocidad del ventilador	rpm		900	900	900	900	900	
Caudal de aire	m <sup>3</sup> /s		84,3	92	99,7	121,7	131,8	
Dimensiones	Alto	mm	2540	2540	2540	2540	2540	
	Ancho		2282	2282	2282	2282	2282	
	Fondo		10510	11402	12302	11402	12302	
Peso en funcionamiento	TZXS C	kg	9.879	11.123	11.526	11.727	12.145	
Potencia sonora	TZXS C	dB(A)	95	96	97	101	101	
Presión sonora	TZXS C	dB(A)	73	73	74	78	78	

ENFRIADORAS AIRE-AGUA CON R-134a SERIE GOLD (EXTRA BAJO NIVEL SONORO)			EWADC11TZXR C2	EWADC12TZXR C2	EWADH12TZXR C2	EWADC14TZXR C2	EWADC15TZXR C2
Capacidad	Refrigeración	kW	1122	1204	1279	1362	1499
Consumo Total		kW	356	377	403	450	501
EER (Según EN14511)			3,15	3,19	3,17	3,03	2,99
IPLV			5,51	5,55	5,49	5,64	5,65
SEER (Según EN14511)			5,30	5,33	5,32	5,27	5,31
SEPR (Según EN14511)			6,00	6,02	5,90	6,67	6,54
Peso en funcionamiento	TZXR C	kg	9.879	11.123	11.526	11.727	12.145
Potencia sonora	TZXR C	dB(A)	92	93	94	93	94
Presión sonora	TZXR C	dB(A)	70	70	71	71	71

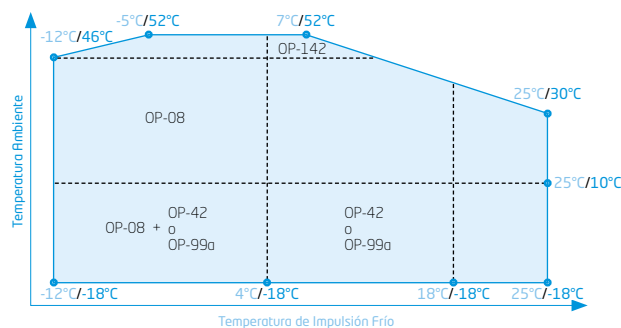

x°C / y°C: x temperatura de impulsión Frío y temperatura ambiente



## NOTA

Condiciones para el cálculo de capacidades:

1. Temperatura agua enfriada entrada / salida: 12°C / 7°C.
2. Temperatura ambiente: 35°C.

La medición del nivel sonoro se realiza en cámara anecoica a 1 m. de la unidad y a 1,5 m. de altura.

Límites de funcionamiento orientativos, consultar para cada modelo.



EWADH18TZSS/SL C2+OP99A	EWADH19TZSS/SL C2+OP99A
1875	1965
638	711
2,94	2,76
5,54	5,51
5,28	5,23
5,90	5,80
2	2
2	2
12,5	12,5
126/180; 144/206	126/180; 144/206
1430	1430
1/2	1/2
1011	1011
10	10
30	30
900	900
152,2	152,2
2540	2540
2280	2280
14102	14102
13.048	13.048
106	107
103	103
83	84
79	80

EWADH18TZSR C2	EWADH19TZSR C2
1812	1876
663	741
2,73	2,53
5,51	5,36
5,20	5,11
6,13	5,85
13048	13048
96	96
72	73

EWADH16TZXS C2	EWADH17TZXS C2
1667	1780
525	575
3,18	3,09
5,66	5,65
5,43	5,39
6,62	6,43
2	2
2	2
12,5	12,5
125/179; 125/179	135/193; 135/193
1.430	1.430
1/2	1/2
158	158
10	10
28	30
900	900
142	152,2
2540	2540
2282	2282
13202	14104
12.575	13.048
102	102
79	79

EWADH16TZXR C2	EWADH17TZXR C2
1625	1735
548	599
2,97	2,90
5,64	5,60
5,31	5,32
6,61	6,43
12.575	13.048
95	95
71	72

Datos de rendimiento según EN14511

## ¡La tercera generación en tecnología Inverter!

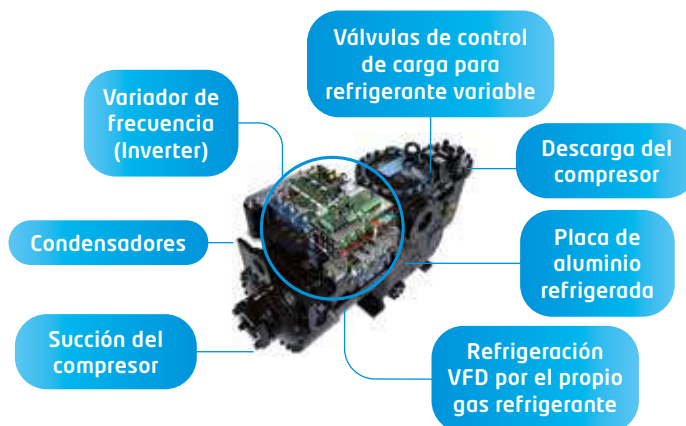

## ¡Ahorra energía con Daikin!

### Daikin mAP **nuevo!**

Nueva aplicación móvil para enfriadoras y DAHUs Daikin

La nueva aplicación móvil HMI Daikin mAP (disponible para dispositivos Android e iOS), permite la comunicación e interacción con las enfriadoras y DAHUs de Daikin.



Visualizar parámetros de la unidad



Modificar los parámetros y ajustes de la unidad



Visualizar las alarmas de la unidad



Supervisar y visualizar las tendencias de los datos de la unidad y exportarlos



Actualizar el software de la unidad



## Sistemas de monitorización continua DoS



## Daikin mAP **nuevo!**

### Nueva aplicación móvil para enfriadoras y DAHUs Daikin

La nueva aplicación móvil HMI Daikin mAP (disponible para dispositivos Android e iOS), permite la comunicación e interacción con las enfriadoras y DAHUs de Daikin. Diseñada para que los usuarios finales y los técnicos puedan realizar operaciones desde su móvil o tablet mientras se realizan las actividades de campo.



Visualizar parámetros de la unidad



Modificar los parámetros y ajustes de la unidad



Visualizar las alarmas de la unidad



Supervisar y visualizar las tendencias de los datos de la unidad y exportarlos



Actualizar el software de la unidad





¿Conoces  
Daikin On Site?



Daikin  
mAP **nuevo!**



**LOOP**  
BY DAIKIN  
**R-134a**

**Enfriadoras**  
[ EWAD-T-C ]

## ○ Características

- 1) Rango de potencias: 290 kW - 2.100 kW.
- 2) Unidades destinadas para procesos (acorde a normativa Ecodesign - TIER 2)
- 3) Nueva generación con controlador **Microtech 4**.
- 4) Compresor monotornillo de Regulación continua.
- 5) Refrigerante R-134a.
- 6) Unidades muy compactas con 2 ó 3 compresores y 2 ó 3 circuitos totalmente independientes.
- 7) 2 Versiones de eficiencia. Eficiencia estándar EWAD-T-S y alta eficiencia EWAD-T-X.
- 8) 3 series diferentes por nivel sonoro (S/L/R).
- 9) Evaporador de carcasa y tubos (Dry Expansion).
- 10) Batería aluminio/aluminio tipo Microcanales (MCH).
- 11) Válvula de expansión electrónica.
- 12) Monitor de fase y controlador de tensión.
- 13) Conexiones Victaulic en el lado del evaporador.
- 14) Interruptor de flujo.
- 15) Amortiguadores tipo goma.
- 16) Manómetros en lado de alta y baja presión.



OPCIONALES DISPONIBLES EWAD-T-C	
REFERENCIA OPCIONAL	DESCRIPCIÓN
OPTION-01	Recuperación de calor total (100%)
OPTION-03	Recuperación de calor parcial
OPTION-06	Arranque suave
OPTION-08	Impulsión en negativo de agua con glicol
OPTION-11	Reles Termicos de compresores
OPTION-15	Monitor de fase y controlador de tensión
OPTION-16	Contador de energia
OPTION-17	"Factor de potencia 0,9"
OPTION-19	Limitador de corriente
OPTION-21	Conexiones con brida en evaporador
OPTION-57	Resistencia en el evaporador
OPTION-58	Interruptor de flujo (Evaporador)
OPTION-62	Valv. corte succión/Valv. antirretorno
OPTION-63	Manómetros lado alta presión
OPTION-64	Manómetros lado baja presión
OPTION-71	Kit transporte contenedor
OPTION-75	Soportes antivibratorios tipo goma
OPTION-77	Soportes antivibratorios tipo muelle
OPTION-78	Bomba simple presión estándar (aprox. 10 m.c.a)
OPTION-79	Bomba simple alta presión (aprox. 20 m.c.a)
OPTION-80	Bomba doble presión estándar (aprox. 10 m.c.a)
OPTION-81	Bomba doble alta presión (aprox. 20 m.c.a)
OPTION-83	Tanque ext. s/armario (500 l)
OPTION-84	Tanque ext. s/armario (1000 l)

OPCIONALES DISPONIBLES EWAD-T-C	
REFERENCIA OPCIONAL	DESCRIPCIÓN
OPTION-87	Tanque ext. c/armario (500 l)
OPTION-88	Tanque ext. c/armario (1000 l)
OPTION-91	Válvula de alivio doble con divisor
OPTION-95	Interrup. magnetotermicos en compresores
OPTION-102	Rele a tierra
OPTION-110	Rapid Restart - 30 segundos
OPTION-120E	Kit Inverter para bomba simple
OPTION-120F	Kit Inverter para bomba simple alta pres
OPTION-120G	Kit Inverter para bomba doble
OPTION-120H	Kit Inverter para bomba doble alta pres
OPTION-139	Trat anticorrosivo E-Coating condensador
OPTION-140	Rejilla protección condensador
OPTION-141	Protección lateral condensador
OPTION-142	Kit alta temperatura ambiente (46°C)
OPTION-153	Tratamiento anticorrosivo BLUE COAT
OPTION-155	Modem Daikin On Site (c/antena)
OPTION-159	Ventiladores EC 700 RPM
<b>Control / BMS</b>	
EKCMBACIP	Tarjeta de comunicación Bacnet IP
EKCMLOH	Tarjeta de comunicación LON
EKRUPCS	Control remoto
OPTION-180	Modbus RTU MSTP
OPTION-181	BACNet MSTP

**Nota:** Consultar compatibilidades de accesorios en los manuales técnicos

FRÍO SOLO	TOTAL
<b>Unidad estándar</b>	
EWAD290-C21T-S (S/L)C	<b>Consultar</b>
<b>Alta eficiencia (X)</b>	
EWAD350-C20T-X (S/L/R)C	<b>Consultar</b>

## SILVER

ENFRIADORAS AIRE-AGUA CON R134A NIVEL SONORO ESTANDAR Y BAJO NIVEL SONORO			EWAD290T- SSC2 / SLC2	EWAD330T- SSC2 / SLC2	EWAD370T- SSC2 / SLC2	EWAD510T- SSC2 / SLC2	EWAD520T- SSC2 / SLC2	EWAD580T- SSC2 / SLC2	EWAD700T- SSC2 / SLC2	EWAD800T- SSC2 / SLC2	EWAD940T- SSC2 / SLC2	EWADC10T- SSC2 / SLC2
Capacidad	Refrigeración	kW	293	335	375	501	525	567	704	810	933	993
Consumo Total		kW	93	114	121	166	171	187	234	269	308	349
EER (Según EN14511)			3,15	2,94	3,10	3,02	3,07	3,03	3,01	3,01	3,03	2,85
IPLV			4,31	4,22	4,35	4,90	4,78	5,04	4,63	4,56	4,63	4,65
SEPR (Según EN14511)			5,14	5,10	5,16	5,50	5,50	5,50	5,51	5,56	5,51	5,51
Compresor	Tipo		Nuevo compresor Monotornillo semihermético de regulación continua									
	Cantidad		2	2	2	2	2	2	2	2	2	2
Nº de circuitos			2	2	2	2	2	2	2	2	2	2
Mínima etapa de regulación		%	12,5	12,5	12,5	12,5	12,5	12,5	12,5	12,5	12,5	12,5
Refrigerante R-134a (por circuito)	kg / TCO <sub>2</sub> eq		17/24 ; 33/48	17/24 ; 33/48	28/39 ; 28/39	29/41 ; 29/41	27/38 ; 29/41	27/38 ; 40/57	47/67 ; 47/67	47/67 ; 47/67	78/111 ; 31/45	78/111 ; 31/45
	PCA		1.430	1.430	1.430	1.430	1.430	1.430	1.430	1.430	1.430	1.430
Tipo de evaporador			Dry-Expansion									
Nº de evaporadores / Nº de circuitos			1/2	1/2	1/2	1/2	1/2	1/2	1/2	1/2	1/2	1/2
Contenido de agua		l	89	89	181	164	170	164	315	240	289	289
Conexiones hidráulicas		"	4	4	5	5	5	5	6	6	6	6
Tipo de condensador			Aluminio/Aluminio - Microcanales									
Nº de ventiladores			6	6	8	8	10	10	12	12	14	14
Velocidad del ventilador		rpm	900	900	900	900	900	900	900	900	900	900
Caudal de aire		m <sup>3</sup> /s	33,13	33,13	44,17	44,17	55,21	55,21	66,26	66,26	77,3	77,3
Dimensiones	Alto		2.540	2.540	2.540	2.540	2.540	2.540	2.540	2.540	2.540	2.540
	Ancho	mm	2.282	2.282	2.282	2.282	2.282	2.282	2.282	2.282	2.282	2.282
	Fondo		3.239	3.239	4.139	4.139	5.039	5.039	6.009	6.009	6.909	6.909
Peso en funcionamiento		kg	3.062	3.062	4.104	4.724	4.860	4.860	5.316	5.663	5.950	5.950
Potencia sonora	T-SS C	dBA	98	98	98	98	98	98	99	99	99	100
Potencia sonora	T-SL C	dBA	94	94	95	95	95	95	96	96	97	97
Presión sonora	T-SS C	dBA	78	78	78	78	78	78	78	78	78	79
Presión sonora	T-SL C	dBA	74	74	75	75	75	75	75	75	76	76

Nota: unidades destinadas para procesos (acorde a normativa Ecodesign - TIER 2).

Datos de rendimiento según EN14511

## Control maestro / esclavo

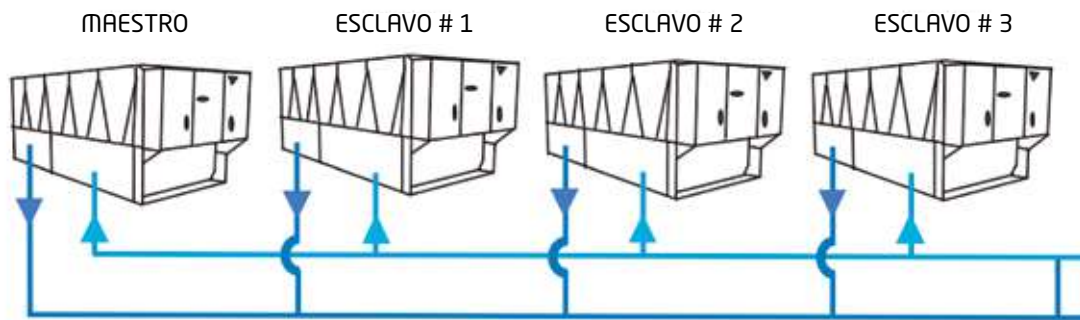

Gracias a ello podremos:

- Equilibrar el número de horas de funcionamiento de cada unidad.
- Evitar arranques simultáneos de las unidades instaladas.
- Combinar enfriadoras aire-agua de compresor Monotornillo, tanto no Inverter como Inverter.
- Secuenciar basándonos en el set-point del agua y el tiempo.

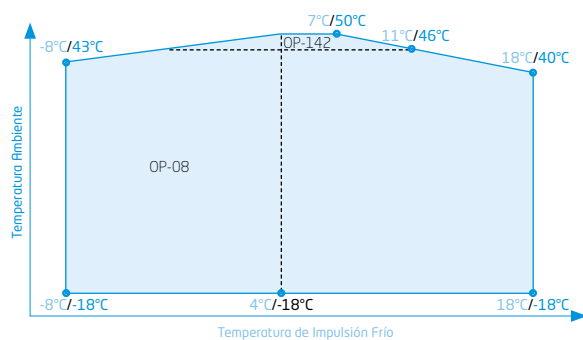

x°C / y°C: x temperatura de impulsión Frio  
y temperatura ambiente

NOTA

Condiciones para el cálculo de capacidades:

1. Temperatura agua enfriada entrada / salida: 12°C / 7°C.
2. Temperatura ambiente: 35°C.

La medición del nivel sonoro se realiza en cámara anecoica a 1 m. de la unidad y a 1,5 m. de altura.

Límites de funcionamiento orientativos, consultar para cada modelo.

EWADH10T-SSC2 / SLC2	EWADC11T-SSC2 / SLC2	EWADH12T-SSC2 / SLC2	EWADH13T-SSC2 / SLC2	EWADH14T-SSC2 / SLC2	EWADH15T-SSC3 / SLC3	EWADH16T-SSC3 / SLC3	EWADC17T-SSC3 / SLC3	EWADH18T-SSC3 / SLC3	EWADC19T-SSC3 / SLC3	EWADC20T-SSC3 / SLC3	EWADC21T-SSC3 / SLC3
1047	1135	1243	1346	1442	1555	1684	1760	1856	1930	2026	2103
373	396	444	472	501	533	565	612	662	681	707	732
2,80	2,87	2,80	2,85	2,88	2,92	2,98	2,88	2,80	2,84	2,87	2,87
4,57	4,67	4,64	4,62	4,63	4,64	4,60	4,60	4,61	4,60	4,50	4,46
5,51	5,52	5,50	5,52	5,50	5,54	5,56	5,51	5,50	5,51	5,42	5,38
Nuevo compresor Monotornillo semihermético de regulación continua											
2	2	2	2	2	3	3	3	3	3	3	3
2	2	2	2	2	3	3	3	3	3	3	3
12,5	12,5	12,5	12,5	12,5	7	7	7	7	7	7	7
62/89; 47/67	78/111; 47/67	62/89; 62/89	78/111; 62/89	78/111; 78/111	50/71; 50/71;	66/94; 55/79;	66/94; 66/94;	66/94; 66/94;	81/116; 72/103;	93/124; 87/124;	93/133; 93/133;
1430	1430	1430	1430	1430	1430	1430	1430	1430	1430	1430	1430
Dry-Expansion											
1/2	1/2	1/2	1/2	1/2	1/3	1/3	1/3	1/3	1/3	1/3	1/3
518	502	492	470	461	522	871	871	953	953	1035	1035
8	8	8	8	8	8	10	10	10	10	10	10
Aluminio/Aluminio - Microcanales											
14	16	16	18	20	22	24	24	24	26	28	30
900	900	900	900	900	900	900	900	900	900	900	900
77,3	88,34	88,34	99,39	110,43	124,72	132,52	132,52	132,52	143,56	154,6	165,64
2.540	2.540	2.540	2.540	2.540	2.540	2.540	2.540	2.540	2.540	2.540	2.540
2.282	2.282	2.282	2.282	2.282	2.282	2.282	2.282	2.282	2.282	2.282	2.282
6.909	7.809	7.809	8.709	9.609	10.510	11.409	11.409	11.409	12.309	13.209	14.109
6.490	6.468	7.062	7.362	7.654	10.157	11.277	11.277	11.385	11.808	11.999	11.999
100	100	100	101	101	103	103	103	103	103	103	103
97	98	98	98	98	99	100	100	100	100	100	100
79	78	78	79	79	80	80	80	80	80	80	80
76	76	76	76	76	77	77	77	77	77	77	77

## KIT INVERTER PARA LAS BOMBAS

- Ahorro de energía de bombeo.
- Posibilidad de trabajar con caudal variable.
- Fácil equilibrado en puesta en marcha.
- No se necesita válvula de equilibrio.

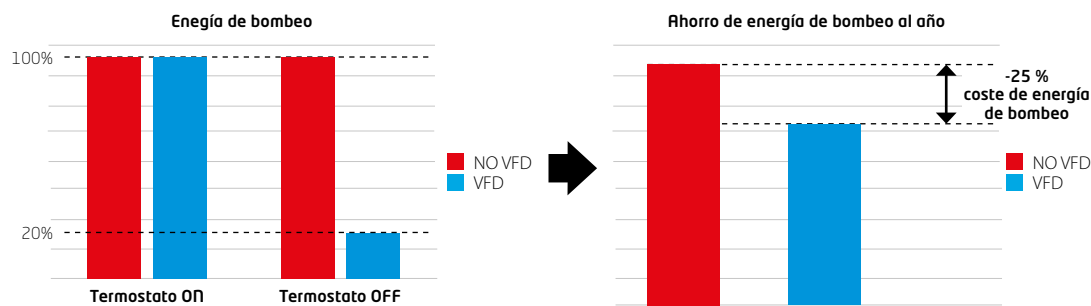

Nota: consultar disponibilidad para cada modelo.



## GOLD

ENFRIADORAS AIRE-AGUA CON R134A ALTA EFICIENCIA NIVEL SONORO ESTANDAR Y BAJO NIVEL SONORO			EWAD350T-XSC2 / XLC2	EWAD380T-XSC2 / XLC2	EWAD400T-XSC2 / XLC2	EWAD420T-XSC2 / XLC2	EWAD440T-XSC2 / XLC2	EWAD490T-XSC2 / XLC2	EWAD540T-XSC2 / XLC2	EWAD570T-XSC2 / XLC2	EWAD730T-XSC2 / XLC2	EWAD820T-XSC2 / XLC2
Capacidad	Refrigeración	kW	351	379	400	418	438	492	541	560	728	822
Consumo Total		kW	106	115	121	129	139	159	166	176	241	272
EER (Según EN14511)			3,32	3,29	3,29	3,24	3,16	3,09	3,26	3,19	3,01	3,02
IPLV			4,15	4,34	4,60	4,77	4,46	4,82	4,88	4,97	4,68	4,54
SEPR (Según EN14511)			5,18	5,18	5,52	5,54	5,51	5,51	5,50	5,50	5,55	5,52
Compresor	Tipo		Nuevo compresor Monotornillo semihermético de regulación continua									
	Cantidad		2	2	2	2	2	2	2	2	2	2
Nº de circuitos			2	2	2	2	2	2	2	2	2	2
Mínima etapa de regulación		%	12,5	12,5	12,5	12,5	12,5	12,5	12,5	12,5	12,5	12,5
Refrigerante R-134a (por circuito)	kg / TCO <sub>2</sub> eq		26/37 ; 26/37	27/39 ; 27/39	26/37 ; 39/56	26/38 ; 40/57	26/38 ; 40/57	26/38 ; 40/57	36/51 ; 36/51	36/51 ; 36/51	47/67 ; 47/67	47/67 ; 47/67
	PCA		1.430	1.430	1.430	1.430	1.430	1.430	1.430	1.430	1.430	1.430
Tipo de evaporador			Dry-Expansion									
Nº de evaporadores / Nº de circuitos			1/2	1/2	1/2	1/2	1/2	1/2	1/2	1/2	1/2	1/2
Contenido de agua		l	134	129	129	170	170	170	164	170	315	232
Conexiones hidráulicas		"	5	5	5	5	5	5	5	5	6	6
Tipo de condensador			Aluminio/Aluminio - Microcanales									
Nº de ventiladores			8	8	10	10	10	10	12	12	12	12
Velocidad del ventilador		rpm	900	900	900	900	900	900	900	900	900	900
Caudal de aire		m <sup>3</sup> /s	44,17	44,17	55,21	55,21	55,21	55,21	66,26	66,26	66,26	66,26
Dimensiones	Alto	mm	2.540	2.540	2.540	2.540	2.540	2.540	2.540	2.540	2.540	2.540
	Ancho	mm	2.282	2.282	2.282	2.282	2.282	2.282	2.282	2.282	2.282	2.282
	Fondo	mm	4.139	4.139	5.039	5.039	5.039	5.039	5.039	6.009	6.009	6.009
Peso en funcionamiento		kg	4.064	4.064	4.360	4.360	4.360	4.860	5.398	5.398	5.316	5.663
Potencia sonora	T-XS C	dBA	98	98	98	98	98	98	98	98	99	99
Potencia sonora	T-XL C	dBA	95	95	95	95	95	95	96	96	97	97
Presión sonora	T-XS C	dBA	78	78	78	78	78	78	78	78	78	78
Presión sonora	T-XL C	dBA	75	75	75	75	75	75	76	76	76	76

ENFRIADORAS AIRE-AGUA CON R134A ALTA EFICIENCIA EXTRA BAJO NIVEL SONORO			EWAD350T-XR C2	EWAD380T-XR C2	EWAD400T-XR C2	EWAD420T-XR C2	EWAD440T-XR C2	EWAD490T-XR C2	EWAD540T-XR C2	EWAD570T-XR C2	EWAD730T-XR C2	EWAD820T-XR C2
Capacidad	Refrigeración	kW	342	369	390	407	427	480	527	546	708	784
Consumo Total		kW	107	116	123	131	140	162	168	178	252	281
EER (Según EN14511)			3,19	3,17	3,17	3,12	3,04	2,96	3,14	3,07	2,81	2,79
IPLV			4,25	4,30	4,93	4,73	4,75	4,97	5,06	4,98	4,53	4,64
SEPR (Según EN14511)			5,16	5,14	5,51	5,52	5,50	5,50	5,50	5,50	5,50	5,50
Compresor	Tipo		Nuevo compresor Monotornillo semihermético de regulación continua									
	Cantidad		2	2	2	2	2	2	2	2	2	2
Nº de circuitos			2	2	2	2	2	2	2	2	2	2
Mínima etapa de regulación		%	12,5	12,5	12,5	12,5	12,5	12,5	12,5	12,5	12,5	12,5
Refrigerante R-134a (por circuito)	kg / TCO <sub>2</sub> eq		26/37 ; 26/37	27/39 ; 27/39	39/56 ; 26/37	40/57 ; 26/37	40/57 ; 26/37	40/57 ; 26/37	36/51 ; 36/51	36/51 ; 36/51	47/67 ; 47/67	47/67 ; 47/67
	PCA		1.430	1.430	1.430	1.430	1.430	1.430	1.430	1.430	1.430	1.430
Tipo de evaporador			Dry-Expansion									
Nº de evaporadores / Nº de circuitos			1/2	1/2	1/2	1/2	1/2	1/2	1/2	1/2	1/2	1/2
Contenido de agua		l	134	129	129	170	170	170	164	170	315	232
Conexiones hidráulicas		"	5	5	5	5	5	5	5	5	6	6
Tipo de condensador			Aluminio/Aluminio - Microcanales									
Nº de ventiladores			8	8	10	10	10	10	12	12	12	12
Velocidad del ventilador		rpm	700	700	700	700	700	700	700	700	700	700
Caudal de aire		m <sup>3</sup> /s	40,33	40,33	50,41	50,41	50,41	50,41	60,49	60,49	60,49	60,49
Dimensiones	Alto	mm	2.540	2.540	2.540	2.540	2.540	2.540	2.540	2.540	2.540	2.540
	Ancho	mm	2.282	2.282	2.282	2.282	2.282	2.282	2.282	2.282	2.282	2.282
	Fondo	mm	4.139	4.139	5.039	5.039	5.039	5.039	6.009	6.009	6.009	6.009
Peso en funcionamiento		kg	4.344	4.344	4.640	4.640	4.640	5.140	5.678	5.678	5.596	5.943
Potencia sonora		dBA	89	89	90	90	90	90	91	91	91	91
Presión sonora		dBA	69	69	69	69	69	70	70	70	70	70

Nota: unidades destinadas para procesos (acorde a normativa Ecodesign -TIER 2).

## Datos de rendimiento según EN14511

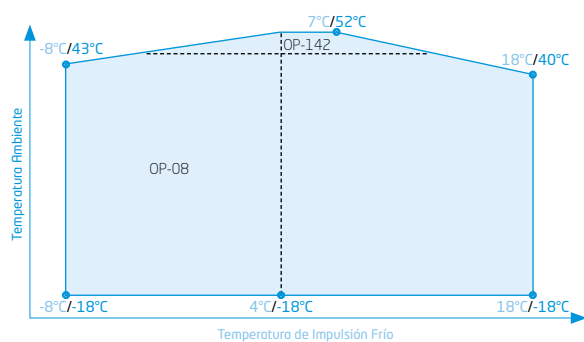

## NOTA

Condiciones para el cálculo de capacidades:

1. Temperatura agua enfriada entrada / salida: 12°C / 7°C.
2. Temperatura ambiente: 35°C.

La medición del nivel sonoro se realiza en cámara anecoica a 1 m. de la unidad y a 1,5 m. de altura.

Límites de funcionamiento orientativos, consultar para cada modelo.



EWAD950T-XSC2 / XLC2	EWADC10T-XSC2 / XLC2	EWADH10T-XSC2 / XLC2	EWADH11T-XSC2 / XLC2	EWADC13T-XSC2 / XLC2	EWADH13T-XSC2 / XLC2	EWADC14T-XSC2 / XLC2	EWADH15T-XSC3 / XLC3	EWADH16T-XSC3 / XLC3	EWADC17T-XSC3 / XLC3	EWADH18T-XSC3 / XLC3	EWADC19T-XSC3 / XLC3	EWADC20T-XSC3 / XLC3
943	1008	1081	1169	1278	1371	1447	1606	1705	1836	1947	2019	2076
300	334	348	376	412	440	482	519	551	587	621	661	701
3,15	3,02	3,10	3,11	3,10	3,12	3	3,09	3,09	3,13	3,14	3,05	2,96
4,76	4,69	4,69	4,70	4,56	4,60	4,62	4,62	4,62	4,67	4,62	4,60	4,65
5,61	5,52	5,56	5,58	5,56	5,57	5,55	5,57	5,58	5,59	5,58	5,57	5,52

Nuevo compresor Monotornillo semihermético de regulación continua

2	2	2	2	2	2	2	3	3	3	3	3	3
2	2	2	2	2	2	2	3	3	3	3	3	3
12,5	12,5	12,5	12,5	12,5	12,5	12,5	7	7	7	7	7	7
78/111 ; 47/67	94/134 ; 31/45	78/111 ; 62/89	94/134 ; 62/89	78/111 ; 78/111	94/134 ; 78/111	94/134 ; 78/111	55/79 ; 55/79 ; 55/79	72/103 ; 60/86 ; 60/86	77/110 ; 77/110 ; 64/91	83/119 ; 83/119 ; 83/119	93/133 ; 83/119 ; 83/119	93/133 ; 93/113 ; 83/119
1.430	1.430	1.430	1.430	1.430	1.430	1.430	1.430	1.430	1.430	1.430	1.430	1.430

Dry-Expansion

1/2	1/2	1/2	1/2	1/2	1/2	1/2	1/3	1/3	1/3	1/3	1/3	1/3
289	289	502	502	492	481	470	871	871	522	522	1010	1010
6	6	8	8	8	8	8	10	10	10	10	10	10

Aluminio/Aluminio - Microcanales

16	16	18	20	20	22	22	24	26	28	30	30	30
900	900	900	900	900	900	900	900	900	900	900	900	900
88,34	88,34	99,39	110,43	110,43	121,47	121,47	132,52	143,56	154,6	165,64	165,64	165,64
2.540	2.540	2.540	2.540	2.540	2.540	2.540	2.540	2.540	2.540	2.540	2.540	2.540
2.282	2.282	2.282	2.282	2.282	2.282	2.282	2.282	2.282	2.282	2.282	2.282	2.282
7.809	7.809	8.709	9.609	9.609	10.510	10.510	11.409	12.309	13.209	14.109	14.109	14.109
6.376	6.376	7.362	7.392	7.654	8.020	8.020	11.277	11.684	11.581	11.672	11.999	11.999
99	100	100	101	101	101	101	103	103	103	103	103	103
98	98	98	98	99	99	99	100	100	100	100	100	100
78	78	78	79	79	79	79	80	80	79	79	80	80
76	76	76	76	77	77	77	77	77	77	77	77	77

EWAD950T-XR C2	EWADC10T-XR C2	EWADH10T-XR C2	EWADH11T-XR C2	EWADC13T-XR C2	EWADH13T-XR C2	EWADC14T-XR C2	EWADH15T-XR C3	EWADH16T-XR C3	EWADC17T-XR C3	EWADH18T-XR C3	EWADC19T-XR C3	EWADC20T-XR C3
912	971	1064	1144	1233	1319	1387	1555	1648	1781	1881	1941	1987
309	351	365	391	427	456	509	541	569	607	638	688	740
2,95	2,77	2,92	2,93	2,89	2,89	2,72	2,87	2,90	2,93	2,95	2,82	2,69
4,65	4,63	4,56	4,65	4,54	4,52	4,57	4,64	4,61	4,72	4,70	4,66	4,68
5,52	5,50	5,55	5,56	5,52	5,53	5,50	5,53	5,54	5,55	5,55	5,56	5,50

Nuevo compresor Monotornillo semihermético de regulación continua

2	2	2	2	2	2	2	3	3	3	3	3	3
2	2	2	2	2	2	2	3	3	3	3	3	3
12,5	12,5	12,5	12,5	12,5	12,5	12,5	7	7	7	7	7	7
78/111 ; 47/67	94/134 ; 31/45	78/111 ; 62/89	94/134 ; 62/89	78/111 ; 78/111	94/134 ; 78/111	94/134 ; 78/111	55/79 ; 55/79 ; 55/79	72/103 ; 60/86 ; 60/86	77/110 ; 77/110 ; 64/91	83/119 ; 83/119 ; 83/119	93/133 ; 83/119 ; 83/119	93/133 ; 93/113 ; 83/119
1.430	1.430	1.430	1.430	1.430	1.430	1.430	1.430	1.430	1.430	1.430	1.430	1.430

Dry-Expansion

1/2	1/2	1/2	1/2	1/2	1/2	1/2	1/3	1/3	1/3	1/3	1/3	1/3
289	289	502	502	492	481	470	871	871	953	953	1010	1010
6	6	8	8	8	8	8	10	10	10	10	10	10

Aluminio/Aluminio - Microcanales

16	16	18	20	20	22	22	24	26	28	30	30	30
700	700	700	700	700	700	700	700	700	700	700	700	700
69,56	69,56	78,26	78,26	86,95	95,65	95,65	104,34	113,04	121,74	130,43	130,43	130,43
2.540	2.540	2.540	2.540	2.540	2.540	2.540	2.540	2.540	2.540	2.540	2.540	2.540
2.282	2.282	2.282	2.282	2.282	2.282	2.282	2.282	2.282	2.282	2.282	2.282	2.282
7.809	7.809	8.709	9.609	9.609	10.510	10.510	11.409	12.309	13.209	14.109	14.109	14.109
6.616	6.616	7.602	7.632	7.894	8.260	8.260	11.652	12.059	12.238	12.047	12.432	12.432
92	92	92	93	93	93	93	94	94	95	95	95	95
70	70	70	71	71	71	71	72	72	71	71	72	72

### KIT INVERTER PARA LAS BOMBAS

- Ahorro de energía de bombeo.
- Posibilidad de trabajar con caudal variable.
- Fácil equilibrado en puesta en marcha.
- No se necesita válvula de equilibrio.

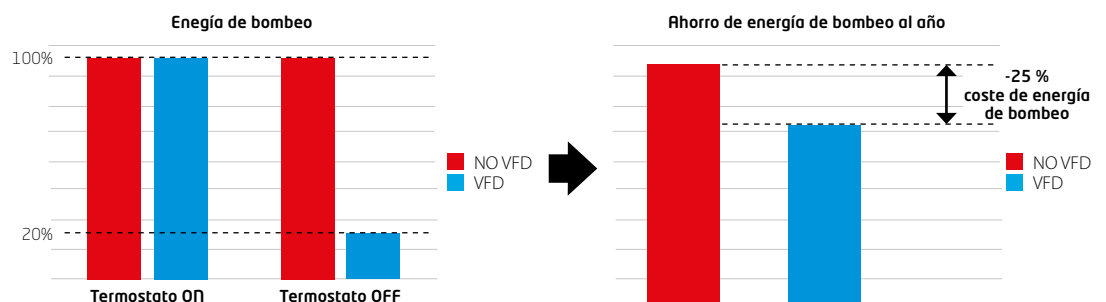

Nota: consultar disponibilidad para cada modelo.





¿Conoces  
Daikin On Site?



Daikin  
mAP **nuevo!**



**LOOP**  
BY DAIKIN  
**R-134a**

**Enfriadoras**  
[ EWAD-CFX ]

o Características

- 1) Rango de potencias: 600 - 1.550 kW.
- 2) Nuevo compresor monotornillo de muy alto rendimiento, capaz de satisfacer las más altas exigencias del mercado.
- 3) Batería adicional de free-cooling para enfriamiento gratuito de agua.
- 4) Control continuo de capacidad.
- 5) Refrigerante R-134a.
- 6) 3 niveles sonoros (S-L-R)
- 7) Regulación Inverter de la velocidad de los ventiladores.
- 8) Válvula de expansión electrónica de serie.
- 9) Circuitos frigoríficos independientes por cada compresor.
- 10) Evaporador de carcasa y tubos (Dry Expansion).
- 11) Dimensiones y pesos muy reducidos.
- 12) Conexiones Victaulic en el lado del evaporador.



**OPCIONALES DISPONIBLES EWAD-CFX**

REFERENCIA OPCIONAL	DESCRIPCIÓN
OPTION-08	Impulsión en negativo de agua con glicol
OPTION-06	Arranque suave
OPTION-11	Reles Térmicos de compresores
OPTION-15	Monitor de fase y controlador de tensión
OPTION-16	Contador de energía
OPTION-17	*Factor de potencia 0,9*
OPTION-19	Limitador de corriente
OPTION-43	Rejilla protección condensador
OPTION-44	Rejilla protección evaporador
OPTION-45	Baterías Cu/Cu
OPTION-49	Tratamiento anticorrosivo Alucoat
OPTION-58	Interruptor de flujo (Evaporador)
OPTION-62	Valv. corte succión/Valv. antirretorno
OPTION-63	Manómetros lado alta presión
OPTION-64	Manómetros lado baja presión
OPTION-75	Soportes antivibratorios tipo goma
OPTION-77	Soportes antivibratorios tipo muelle
OPTION-91	Válvula de alivio doble con divisor
OPTION-95	Interrup. magnetotermicos en compresores
OPTION-96	Magnetotermico en ventiladores
OPTION-99	Cont. Condensación-Ventiladores Inverter
OPTION-102	Rele a tierra
OPTION-110	Rapid Restart - 30 segundos
OPTION-116	Protección baterías en el transporte
OPTION-117	Tratamiento anticorrosivo BLYGOLD
OPTION-155	Modem Daikin On Site (c/antena)
OPTION-187	Evaporador para alta temp. (> 18 °C)
<b>Control / BMS</b>	
EKCMBACIP	Tarjeta de comunicación Bacnet IP
EKCMLOn	Tarjeta de comunicación LON
EKRUPCS	Control remoto
OPTION-180	Modbus RTU MSTP
OPTION-181	BACnet MSTP

**Nota:** Consultar compatibilidades de accesorios en los manuales técnicos



**Compresor Monotornillo**

**Daikin mAP** **nuevo!**

Nueva aplicación móvil para enfriadoras y DAHUs Daikin

La nueva aplicación móvil HMI Daikin mAP (disponible para dispositivos Android e iOS), permite la comunicación e interacción con las enfriadoras y DAHUs de Daikin.

- Visualizar parámetros de la unidad
- Modificar los parámetros y ajustes de la unidad
- Visualizar las alarmas de la unidad
- Supervisar y visualizar las tendencias de los datos de la unidad y exportarlos
- Actualizar el software de la unidad

















FRÍO SOLO	TOTAL
<b>Alta eficiencia estacional (Free-cooling)</b>	
EWAD600-C16-CFXS/XL/XR	<b>Consultar</b>

Gama de enfriadoras

Agua - Agua

**Unidades de condensación por agua**

Refrigerante	Compresor				Eficiencia		Nivel sonoro	
	Swing	Scroll	Monotornillo	Centrifugo	Estándar	Alta	Estándar	Bajo Extra bajo

AGUA / AGUA (Solo frío y Bomba de Calor)										
0										
17,5										
EWWQ-KCW		R-410A	✓	✓	✓					13~244 kW 15~280 kW
EWWQ-G- EWHQ-G- EWWQ-L-		R-410A	✓	✓	✓					
EWWH-J		R-1234ze	✓	✓	✓					89~200 kW
EWWD-J		R-134a LOOP	✓	✓	✓					
EWWH-VZ- ◀ INVERTER ▶		R-1234ze	✓	✓	✓					
EWWD-VZ- ◀ INVERTER ▶		R-134a LOOP	✓	✓	✓					
Condensador remoto										
0										
17,5										
EWLQ-KB		R-410A	✓	✓	✓					13~64 kW
EWLH-J		R-1234ze	✓	✓	✓					80~190 kW
EWLD-J		R-134a LOOP	✓	✓	✓					
EWLD-G		R-134a LOOP	✓	✓	✓					
AIRE / AGUA (Compresor centrifugo)										
0										
17,5										
EWWH-DZ (levitación magnética) ◀ INVERTER ▶		R-1234ze		✓	✓	✓				
EWWD-DZ (levitación magnética) ◀ INVERTER ▶		R-134a LOOP		✓	✓	✓				
DWSC DWDC		R-134a LOOP		✓	✓	✓				
DWSC		R-1234ze		✓	✓	✓				

# La gama más amplia del mercado

■ Solo frío  
■ Bomba de calor

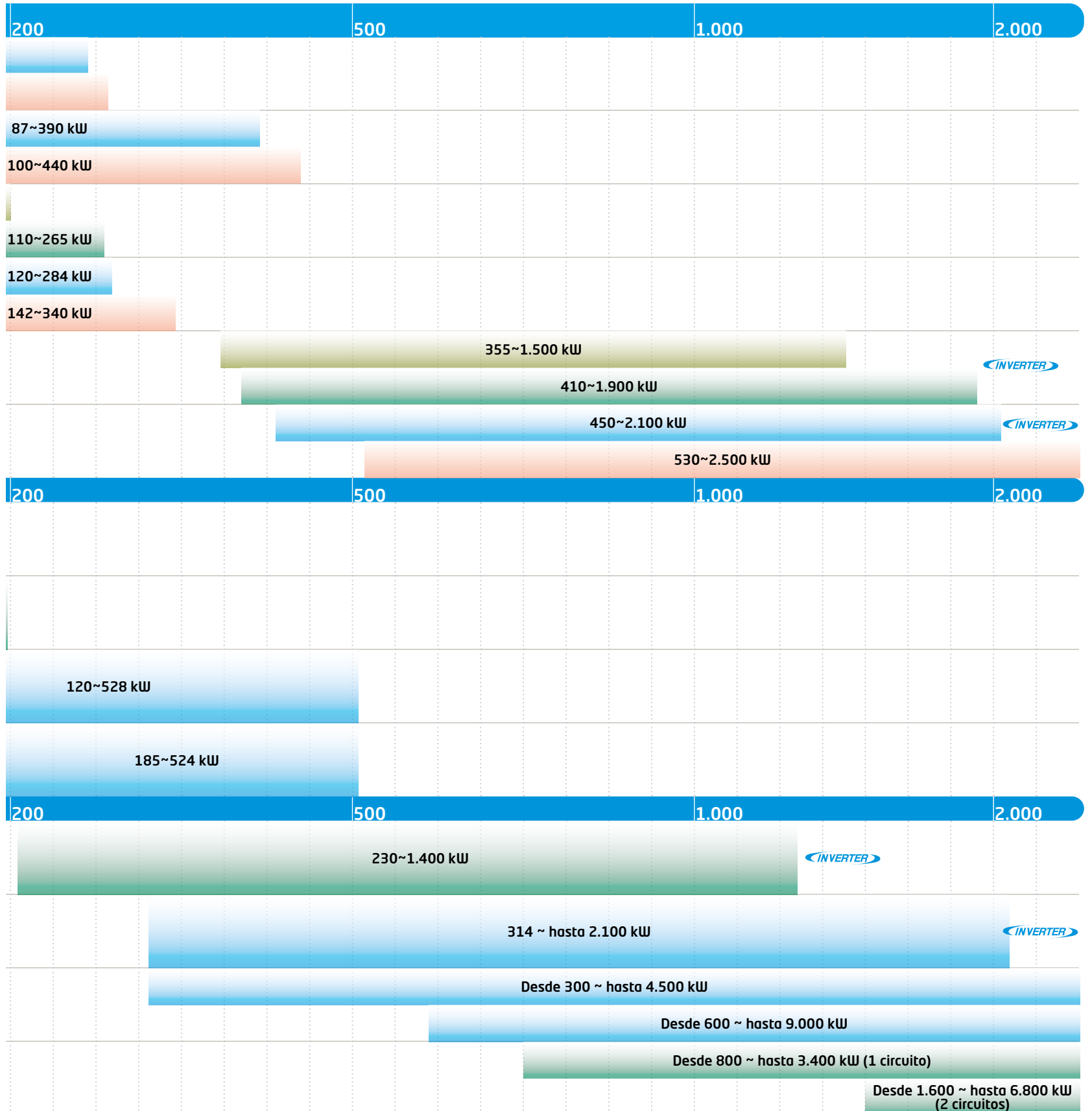

Enfriadoras Agua - Agua con control en agua fría / agua caliente

EWWQ-KCW 13-244 kW / Industrial

ENFRIADORAS AGUA-AGUA CON R-410A			EWWQ014KCW1N* (n)	EWWQ025KCW1N* (n)	EWWQ033KCW1N* (n)	EWWQ049KCW1N* (n)	EWWQ064KCW1N* (n)
Capacidad	Refrigeración	kW	13,3	23,9	30,5	47,2	61
Consumo Total	Refrigeración	kW	3,15	5,72	7,3	11,4	14,6
EER (Según EN14511)			4,21	4,18	4,16	4,13	4,18
SEER (Según EN 14511)			4,02	4,23	3,63	4,48	3,88
IPLV			4,6	4,85	4,28	4,97	4,44
Compresor	Tipo		SCROLL				
	Cantidad		1	1	1	2	2
Nº de circuitos			1	1	1	2	2
Etapas de capacidad			1	1	1	2	2
Refrigerante R-410A (por circuito)	kg / TCO <sub>2</sub> eq		1,2 / 2,5	2 / 4,1	3,1 / 6,4	4,6 / 9,6	6,8 / 14
	PCA		2.087,5	2.087,5	2.087,5	2.087,5	2.087,5
Tipo de evaporador			Placas				
Tipo de condensador			Placas				
Dimensiones	Alto	mm	600	600	600	600	600
	Fondo	mm	600	600	600	1.200	1.200
	Ancho	mm	600	600	600	600	600
Peso en funcionamiento	kg		120	170	175	310	340
Potencia sonora	dBA		64	64	71	67	74
Presión sonora a 1 metro	dBA		50	50	57	53	60

Datos de rendimiento según EN14511

★ Información preliminar

## Múltiples combinaciones de los Módulos gracias a la lógica de Control Maestro/Esclavo

NOMENCLATURA/POTENCIA (KW)	1 MÓDULO					2 X MÓDULO			3 X MÓDULO			
	14	25	33	49	64	98	113	128	147	162	177	192
EWWQ014KCW1N	1											
EWWQ025KCW1N		1										
EWWQ033KCW1N			1									
EWWQ049KCW1N				1		2	1		3	2	1	
EWWQ064KCW1N					1		1	2		1	2	3

Serie KCW (1 módulo)



Serie KCW (2 módulos)



Serie KCW (3 módulos)



## OPCIONALES DISPONIBLES EWWQ-KCW

EKRSCBMS	Código de activación de protocolos BMS (Modbus TCP-IP, Bacnet TCP-IP, Bacnet MSTP), conexión Daikin On Site, conexión Web HMI.	<b>361,00 €</b>
EKDMAP	Módulo de conectividad vía APP.	<b>Consultar</b>
EKSCSGW	Smart Grid.	<b>630,00 €</b>

Nota: Consultar compatibilidades de accesorios en los manuales técnicos

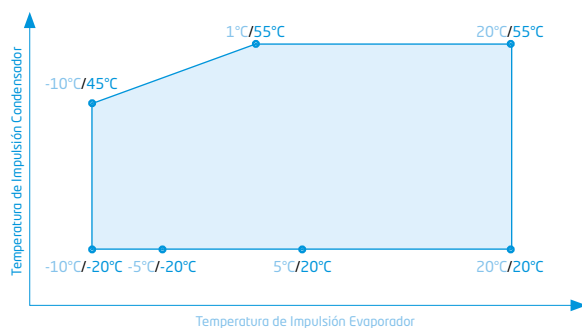

x°C / y°C: x temperatura de impulsión evaporador  
y temperatura de impulsión condensador



## NOTA

Condiciones para el cálculo de capacidades:

1. Temperatura agua entrada / salida en evaporador: 12°C / 7°C en refrigeración.
2. Temperatura agua entrada / salida en condensador: 30°C / 35°C en refrigeración.

La medición del nivel sonoro se realiza en cámara anecoica a 1 m. de la unidad y a 1,5 m. de altura.

Límites de funcionamiento orientativos, consultar para cada modelo.



¿Conoces  
Daikin On Site?



Daikin  
mAP **nuevo!**



**R-410A**



**Enfriadoras**  
[ EWWQ-KCW ]

**Próximamente  
con R-32**

o Características

- 1) Rango de potencias: 13 - 244 kW.
- 2) Sistema modular de máquinas apilables.
- 3) Compresor Scroll.
- 4) Refrigerante R-410A.
- 5) Interruptor de flujo de agua.
- 6) Filtro de aspiración hasta el tamaño 064 (módulos individuales).
- 7) Controlador de etapas de potencia estándar.
- 8) Ideal para usuario final de centro comercial con servicio comunitario de agua de torre.
- 9) Control estándar en agua fría y en agua caliente.
- 10) Alta fiabilidad del sistema.
- 11) Control Maestro/Esclavo o Modbus RTU de serie. (incompatibles entre ellos)

**¡Compacta!** (60 cm x 60 cm x 60 cm)  
(Para los modelos 014 - 033)

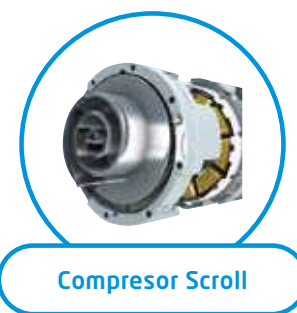
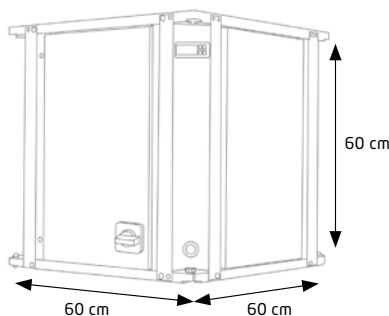

**Conexión Modbus con  
control Maestro/Esclavo**

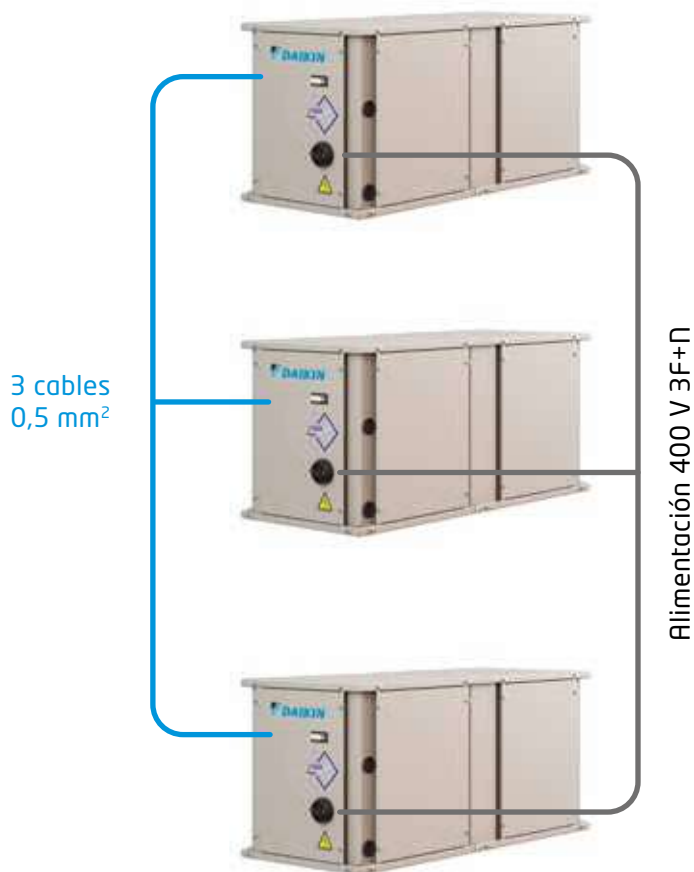

**Daikin mAP** **nuevo!**

Nueva aplicación móvil para enfriadoras y DAHUs Daikin

La nueva aplicación móvil HMI Daikin mAP (disponible para dispositivos Android e iOS), permite la comunicación e interacción con las enfriadoras y DAHUs de Daikin.

- Visualizar parámetros de la unidad
- Modificar los parámetros y ajustes de la unidad
- Visualizar las alarmas de la unidad
- Supervisar y visualizar las tendencias de los datos de la unidad y exportarlos
- Actualizar el software de la unidad



FRÍO SOLO	TOTAL
<b>Unidades individuales</b>	
EWWQ014-064KCW1N	<b>Consultar</b>



Enfriadoras Agua - Agua

EWW(H)Q-G-L 90-390 kW / Industrial

ENFRIADORAS AGUA-AGUA CON R410A			EWWQ090G-SS	EWWQ100G-SS	EWWQ120G-SS	EWWQ130G-SS	EWWQ150G-SS	EWWQ170G-SS	EWWQ190G-SS	EWWQ210G-SS	EWWQ240G-SS	EWWQ300G-SS	EWWQ360G-SS
Capacidad	Refrigeración	kW	93,7	106,0	119,0	136,0	150,0	172,0	194,0	221,0	246,0	314,0	370,0
Consumo Total	Refrigeración	kW	21,3	24,0	26,9	30,5	33,9	38,9	43,8	51,2	56,6	70,2	84,0
EER (Según EN14511)			4,40	4,40	4,42	4,45	4,42	4,42	4,43	4,35	4,39	4,48	4,41
SEER (Según EN14511)			5,427	5,583	6,038	5,892	6,026	6,034	5,708	6,089	5,996	6,116	5,484
IPLV			6,71	6,79	6,22	6,36	6,22	6,32	6,30	6,25	6,03	6,28	6,16
Compresor	Tipo		Scroll										
	Cantidad		2	2	2	2	2	2	2	2	2	2	2
Nº de circuitos			1	1	1	1	1	1	1	1	1	1	1
Refrigerante R-410A (por circuito)	kg / TCO <sub>2</sub> eq		10,0 / 20,9	10,0 / 20,9	11,0 / 23,0	11,0 / 23,0	12,0 / 25,1	12,0 / 25,1	15,0 / 31,3	16,0 / 33,4	17,0 / 35,5	19,0 / 39,7	20,0 / 41,8
	PCA		2,087,5	2,087,5	2,087,5	2,087,5	2,087,5	2,087,5	2,087,5	2,087,5	2,087,5	2,087,5	2,087,5
Tipo de evaporador			Placas										
Nº de evaporadores / Contenido de agua			6,3	7,7	8,2	10,1	11,6	13,3	14,9	16,9	16,9	27,4	33,9
Peso en funcionamiento	kg		555	652	782	821	859	901	946	1.010	1.023	1.195	1.311
Dimensiones	Alto	mm	1.066	1.066	1.066	1.066	1.066	1.066	1.066	1.066	1.066	1.186	1.186
	Fondo	mm	928	928	928	928	928	928	928	928	928	928	928
	Ancho	mm	2.432	2.432	2.264	2.264	2.264	2.432	2.432	2.432	2.432	2.432	2.432
Potencia sonora	dBA	80,0	83,2	85,0	86,8	88,0	88,0	88,0	88,0	90,5	92,0	92,5	93,0
Presión sonora a 1 m	dBA	63,7	66,6	69,1	70,4	71,9	72,2	71,6	74,1	75,7	76,4	76,4	76,9

BOMBA DE CALOR REVERSIBLE AGUA-AGUA CON R410A			EWHQ100G-SS	EWHQ120G-SS	EWHQ130G-SS	EWHQ150G-SS	EWHQ160G-SS	EWHQ190G-SS	EWHQ210G-SS	EWHQ240G-SS	EWHQ270G-SS	EWHQ340G-SS	EWHQ400G-SS
Capacidad	Refrigeración	kW	87,3	100,0	111,0	127,0	141,0	160,0	181,0	207,0	231,0	291,0	352,0
	Calefacción	kW	110,0	125,0	140,0	159,0	176,0	201,0	227,0	261,0	291,0	365,0	440,0
Consumo Total	Refrigeración	kW	22,4	25,3	28,5	32,0	35,6	41,1	46,0	53,3	59,1	73,7	88,4
	Calefacción	kW	26,8	30,7	34,5	38,4	42,8	49,2	55,4	63,4	71,1	89	108
EER (Según EN14511)			3,89	3,95	3,91	3,96	3,95	3,90	3,93	3,90	3,92	3,95	3,98
COP (Según EN14511)			4,00	3,90	3,91	3,97	3,95	3,93	3,97	3,92	3,91	3,96	3,91
SEER (Según EN14511)			5,23	4,96	4,67	4,89	4,84	5,03	5,0	4,99	4,93	5,72	5,55
Compresor	Tipo		Scroll										
	Cantidad		2	2	2	2	2	2	2	2	2	2	2
Nº de circuitos			1	1	1	1	1	1	1	1	1	1	1
Refrigerante R-410A (por circuito)	kg / TCO <sub>2</sub> eq		9,0 / 8,8	9,0 / 8,8	10,0 / 20,9	10,0 / 20,9	13,0 / 27,1	11,0 / 23,0	13,0 / 27,1	15,0 / 31,3	15,0 / 31,3	19,0 / 39,7	19,0 / 39,7
	PCA		2,087,5	2,087,5	2,087,5	2,087,5	2,087,5	2,087,5	2,087,5	2,087,5	2,087,5	2,087,5	2,087,5
Tipo de evaporador			Placas										
Nº de evaporadores / Contenido de agua			6,3	7,7	8,2	10,1	11,6	13,3	14,9	16,9	16,9	27,4	33,9
Peso en funcionamiento	kg		558	654	782	830	873	908	955	1.019	1.031	1.202	1.334
Dimensiones	Alto	mm	1.066	1.066	1.066	1.066	1.066	1.066	1.066	1.066	1.066	1.186	1.186
	Fondo	mm	928	928	928	928	928	928	928	928	928	928	928
	Ancho	mm	2.432	2.432	2.264	2.264	2.264	2.432	2.432	2.432	2.432	2.432	2.432
Potencia sonora	dBA	80,0	83,2	85,0	86,8	88,0	88,0	88,0	88,0	90,5	92,0	92,5	93,0
Presión sonora a 1 m	dBA	63,7	66,6	69,1	70,4	71,9	72,2	71,6	74,1	75,7	76,4	76,4	76,9

ENFRIADORAS AGUA-AGUA CON R410A			EWWQ180 L-SS	EWWQ205 L-SS	EWWQ230 L-SS	EWWQ260 L-SS	EWWQ290 L-SS	EWWQ330 L-SS	EWWQ380 L-SS
Capacidad	Refrigeración	kW	187,0	215,0	244,0	273,0	303,0	345,0	387,0
Consumo Total	Refrigeración	kW	41,7	47,3	53,1	60,2	67,1	77,1	87,0
EER (Según EN14511)			4,49	4,55	4,60	4,53	4,52	4,47	4,45
SEER (Según EN14511)			5,493	5,768	6,019	5,958	6,119	6,033	5,821
IPLV			6,77	6,84	6,35	6,38	6,31	6,32	6,36
Compresor	Tipo		Scroll						
	Cantidad		4	4	4	4	4	4	4
Nº de circuitos			2	2	2	2	2	2	2
Refrigerante R-410A (por circuito)	kg / TCO <sub>2</sub> eq		10,0/20,9	10,0/20,9	11,0/23,0	11,0/23,0	12,0/25,1	12,0/25,1	15,0/31,3
	PCA		2,087,5	2,087,5	2,087,5	2,087,5	2,087,5	2,087,5	2,087,5
Tipo de evaporador			Placas						
Nº de evaporadores / Contenido de agua			12,5	15,3	16,4	20,2	23,1	26,5	29,9
Peso en funcionamiento	kg		957	1.156	1.401	1.469	1.575	1.641	1.723
Dimensiones	Alto	mm	1.970	1.970	1.970	1.970	1.970	1.970	1.970
	Fondo	mm	928	928	928	928	928	928	928
	Ancho	mm	2.801	2.801	2.801	2.801	2.801	2.801	2.801
Potencia sonora	dBA	83,0	86,2	88,0	89,8	91,0	91,0	91,0	91,0
Presión sonora a 1 m	dBA	65,2	68,2	69,8	72,0	73,5	73,7	73,2	73,2

Datos de rendimiento según EN14511

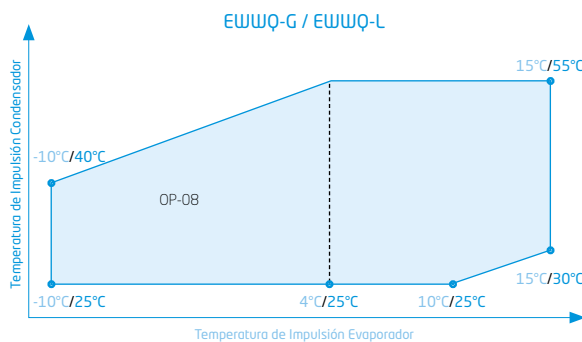

x°C / y°C : x temperatura de impulsión evaporador  
y temperatura de impulsión condensador

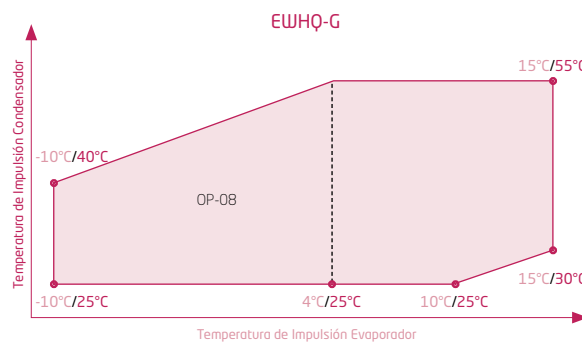

x°C / y°C : x temperatura de impulsión evaporador  
y temperatura de impulsión condensador



## NOTA

Condiciones para el cálculo de capacidades:

1. Temperatura agua entrada / salida en evaporador: 12°C / 7°C en refrigeración.
2. Temperatura agua entrada / salida en condensador: 30°C / 35°C en refrigeración.
3. Temperatura agua entrada / salida en evaporador: 10°C / 15°C en calefacción.
4. Temperatura agua entrada / salida en condensador: 40°C / 45°C en refrigeración.

La medición del nivel sonoro se realiza en cámara anecoica a 1 m. de la unidad y a 1,5 m. de altura.

Límites de funcionamiento orientativos, consultar para cada modelo.



¿Conoces  
Daikin On Site?



**R-410A**

**Enfriadoras**  
[ EWWQ-G / EWHQ-G ]



**R-410A**

**Enfriadoras**  
[ EWWQ-L ]

## ○ Características

- 1) Rango de potencias: 90 - 390 kW.  
Posibilidad de realizar conexión maestro-esclavo.
- 2) Unidad bomba de calor reversible WHQ-G.
- 3) Nuevo compresor Scroll de gran capacidad.
- 4) Refrigerante R-410A.
- 5) Diseño compacto y modular, dimensiones muy reducidas.
- 6) Alta eficiencia energética a cargas parciales.
- 7) Válvula de expansión electrónica de serie.
- 8) Evaporador de placas.
- 9) Juntas Victaulic en evaporador

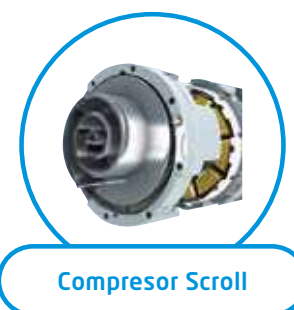
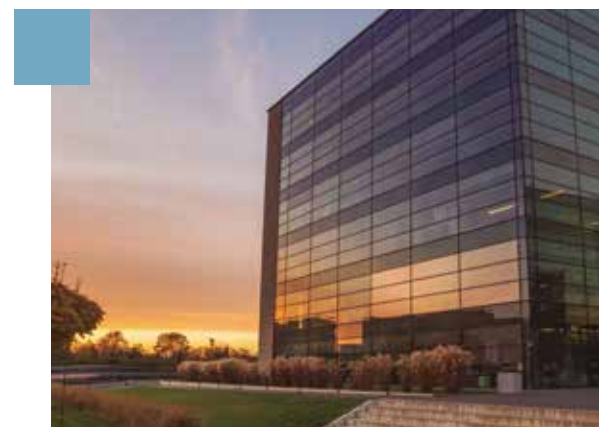

**Compresor Scroll**

### OPCIONALES DISPONIBLES EW(W)(H)Q-G

REFERENCIA OPCIONAL	DESCRIPCIÓN
OPTION-03	Recuperación de calor parcial
OPTION-06	Arranque suave
OPTION-07A	Versión Bomba de calor
OPTION-08	Impulsión en negativo de agua con glicol
OPTION-15A	Monitor de Fase
OPTION-17	"Factor de potencia 0,9"
OPTION-33	Aislamiento del condensador 20 mm
OPTION-58	Interruptor de flujo (Evaporador)
OPTION-59	Interruptor de flujo (Condensador)
OPTION-60	Válvula de expansión electrónica
OPTION-71	Kit transporte contenedor
OPTION-75	Soportes antivibratorios tipo goma
OPTION-76-B	Sound proof system (compressor)
OPTION-76-C	Bajo nivel sonoro (manta acústica)
OPTION-91	Válvula de alivio doble con diversor
OPTION-95	Interrup. magnetotermicos en compresores
OPTION-102	Rele a tierra
OPTION-112	Kit de transporte
OPTION-115	Filtro de agua
OPTION-122	Bomba simple baja presión evaporador (aprox. 10 m.c.a)
OPTION-123	Bomba simple alta presión evaporador (aprox. 20 m.c.a)
OPTION-124	Bomba simple baja presión condensador (aprox. 10 m.c.a)
OPTION-125	Bomba simple alta presión condensador (aprox. 20 m.c.a)
OPTION-126	Válvula de corte en succión y descarga
OPTION-127	Manómetros en alta y baja presión
OPTION-133	Instalación en vertical de 2 unidades
OPTION-155	Modem Daikin On Site (c/antena)

### Control / BMS

EKCMBACIP	Tarjeta de comunicación Bacnet IP
EKCMLOn	Tarjeta de comunicación LOn
EKRUPCS	Control remoto
OPTION-180	Modbus RTU MSTP
OPTION-181	BACNet MSTP
OPTION-184	Sistema de gestión, control y secuenciación

Nota: Consultar compatibilidades de accesorios en los manuales técnicos

FRÍO SOLO	TOTAL
EWWQ090-360G-SS	Consultar
EWWQ180-390L-SS	Consultar

### OPCIONALES DISPONIBLES EWWQ-L

REFERENCIA OPCIONAL	DESCRIPCIÓN
OPTION-03	Recuperación de calor parcial
OPTION-06	Arranque suave
OPTION-07A	Versión Bomba de calor
OPTION-08	Impulsión en negativo de agua con glicol
OPTION-15A	Monitor de Fase
OPTION-17	"Factor de potencia 0,9"
OPTION-33	Aislamiento del condensador 20 mm
OPTION-58	Interruptor de flujo (Evaporador)
OPTION-59	Interruptor de flujo (Condensador)
OPTION-60	Válvula de expansión electrónica
OPTION-71	Kit transporte contenedor
OPTION-75	Soportes antivibratorios tipo goma
OPTION-76-B	Sound proof system (compressor)
OPTION-76-C	Bajo nivel sonoro (manta acústica)
OPTION-91	Válvula de alivio doble con diversor
OPTION-95	Interrup. magnetotermicos en compresores
OPTION-102	Rele a tierra
OPTION-112	Kit de transporte
OPTION-115	Filtro de agua
OPTION-126	Válvula de corte en succión y descarga
OPTION-127	Manómetros en alta y baja presión
OPTION-155	Modem Daikin On Site (c/antena)

### Control / BMS

EKCMBACIP	Tarjeta de comunicación Bacnet IP
EKCMLOn	Tarjeta de comunicación LOn
EKRUPCS	Control remoto
OPTION-180	Modbus RTU MSTP
OPTION-181	BACNet MSTP
OPTION-184	Sistema de gestión, control y secuenciación

Nota: Consultar compatibilidades de accesorios en los manuales técnicos

BOMBA DE CALOR	TOTAL
EWHQ100-400G-SS	Consultar

# Sistemas 100% bomba de calor, calefacción, ACS y climatización

A nivel europeo la ruta establecida en la Estrategia de Descarbonización a Largo Plazo (ELP 2050) tiene como objetivo reducir un **90%** las emisiones de gases de efecto invernadero (GEI) en 2050 con respecto a 1990.

Por este motivo, los sistemas tradicionales donde la generación de calor se realiza gracias a la combustión de hidrocarburos tendrá cada vez mayores restricciones.

La propuesta más avanzada es la bomba de calor, con equipos aire/agua, agua/agua o la combinación de ambos. El gran reto es poder dar servicio a cualquier instalación, independientemente de las demandas, temperaturas o climas en los que se encuentre.

## Nuevos opcionales, más oportunidades

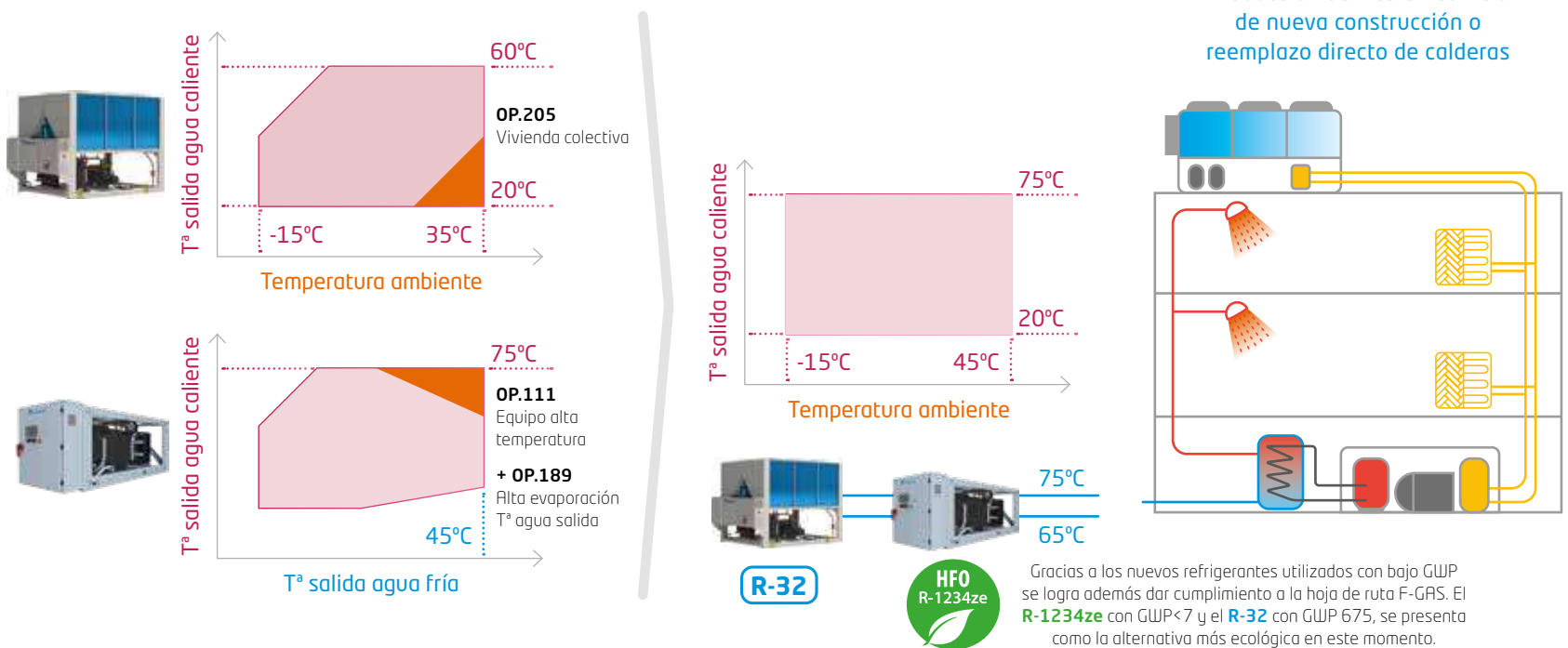

## Sistemas bombas de calor a 2 tubos

Centralizado de viviendas, hoteles, gimnasios, etc.

En sistemas de confort donde se combinan las producciones de calefacción y ACS o climatización y ACS se propone un sistema 100% bomba de calor con capacidad de dar servicio a diferentes temperaturas simultáneamente. Así el sistema permitirá proporcionar la demanda de ACS en cualquier circunstancia aportando una gran recuperación de calor cuando el sistema de climatización está demandando frío simultáneamente.

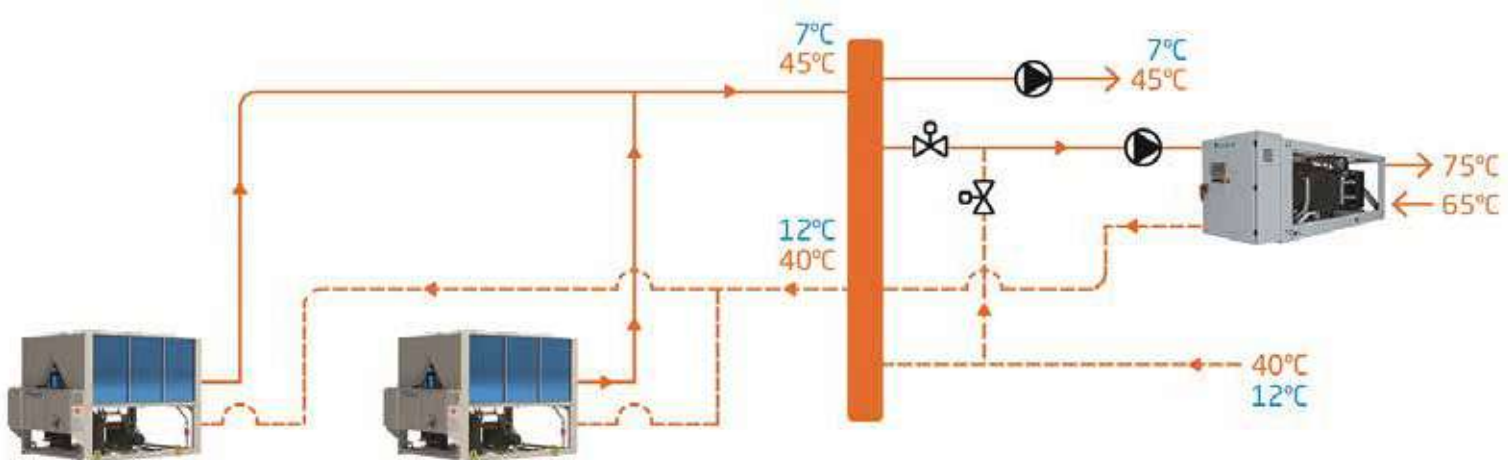

## Sistemas bombas de calor a 2 tubos con producción Alta temperatura

Viviendas, edificios de oficinas, etc.

En instalaciones antiguas a 2 tubos, con necesidades de refrigeración y calefacción no contemporáneas, donde la producción de agua caliente se realiza a alta temperatura con caldera, se propone un sistema combinado para el reemplazo del sistema de producción tradicional de enfriadora y caldera por una unidad de condensación por aire junto a una unidad de condensación por agua con posibilidad de producir agua caliente hasta los 75°C.

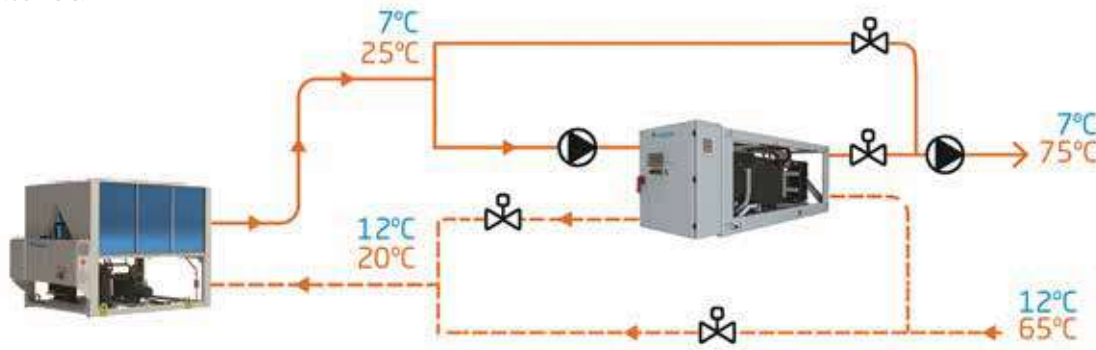

## Sistemas bombas de calor a 4 tubos

Hoteles, hospitales, residencias, etc.

En sistemas de confort donde se combinan las producciones de calefacción, climatización y ACS simultánea se propone un sistema 100% bomba de calor con capacidad de dar servicios simultáneos. Así el sistema permitirá proporcionar la demanda de ACS en cualquier circunstancia aportando una gran recuperación de calor cuando el sistema de climatización está demandando frío simultáneamente.

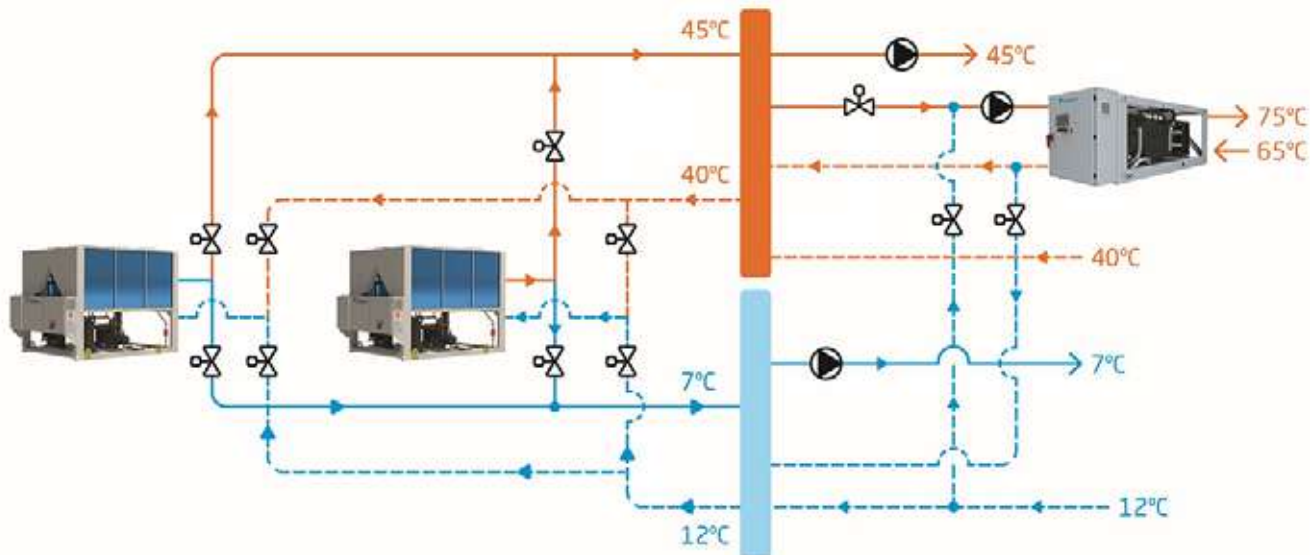

## Deslocalización de la producción en instalación existente

En instalaciones existentes en las que se requiera una ampliación de un pequeño porcentaje en capacidad frente al total de la central, se plantea conectar directamente a la red de distribución una unidad agua/agua acorde al siguiente esquema. En función del modo de funcionamiento, se presentarán distintos escenarios (consultar).

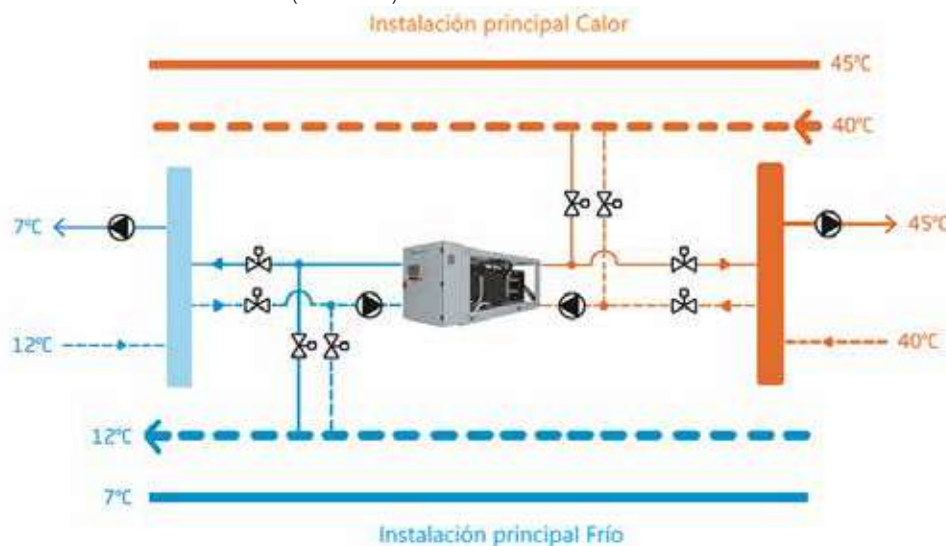

**Nota:** Los esquemas mostrados son a nivel conceptual y no vinculantes. La instalación hidráulica y sus elementos de control, regulación y seguridad deberán cumplir con la normativa vigente a tal efecto. De igual modo el proyecto/memoria deberá ser elaborado por un técnico competente

Enfriadoras Agua - Agua con control en agua fría / agua caliente

EWWH-J-SS 89-201 kW / Industrial // EWWD-J-SS 120-284 kW / Industrial

BOMBA DE CALOR AGUA-AGUA CON R-1234ze			EWWH090J-SS	EWWH110J-SS	EWWH120J-SS	EWWH130J-SS	EWWH150J-SS	EWWH180J-SS	EWWH200J-SS	
Capacidad	Refrigeración	kW	89	107	115	134	150	182	201	
	Calefacción		113	138	149	172	199	236	263	
Consumo Total	Refrigeración	kW	20,9	25,3	28,5	33,2	37,3	44,3	50,2	
	Calefacción		25,8	31,2	35,1	40,9	46,0	56,2	63,6	
EER (Según EN14511)			4,25	4,23	4,04	4,03	4,03	4,10	4,00	
COP (Según EN14511)			4,40	4,43	4,24	4,20	4,33	4,19	4,13	
SCOP (Según EN14511)			3,94	3,89	3,75	3,75	3,77	3,89	3,80	
Tipo de compresor			Monotornillo semihermético							
Nº de compresores			1	1	1	1	1	1	1	
Nº de circuitos			1	1	1	1	1	1	1	
Mínima etapa de regulación			%	25	25	25	25	25	25	
Refrigerante R-1234ze (por circuito)	kg / TCO <sub>2</sub> eq		18,0 / 0,1	35,0 / 0,2	34,0 / 0,2	37,0 / 0,3	37,0 / 0,3	38,0 / 0,3	38,0 / 0,3	
	PCA		7	7	7	7	7	7	7	
Tipo de evaporador			Placas							
Nº de evaporadores / Contenido de agua			l	1 / 14,0	1 / 18,0	1 / 14,0	1 / 17,0	1 / 20,0	1 / 26,0	1 / 26,0
Peso en funcionamiento			kg	1.211	1.276	1.378	1.415	1.473	1.663	1.675
Dimensiones	Alto	mm	1.020	1.020	1.020	1.020	1.020	1.020	1.020	
	Ancho		913	913	913	913	913	913	913	
Presión sonora	Fondo	dB(A)	2.684	2.684	2.684	2.684	2.684	2.684	2.684	
			79	79	79	79	79	79	79	

BOMBA DE CALOR AGUA-AGUA CON R-134a			EWWD120J-SS	EWWD140J-SS	EWWD150J-SS	EWWD180J-SS	EWWD210J-SS	EWWD250J-SS	EWWD280J-SS	
Capacidad	Refrigeración	kW	120	146	154	177	207	255	284	
	Calefacción		155	188	204	234	270	332	374	
Consumo Total	Refrigeración	kW	28,0	34,0	39,5	45,3	50,4	59,9	70,0	
	Calefacción		34,5	42,0	48,8	55,9	62,2	76,2	88,9	
EER (Según EN14511)			4,28	4,28	3,91	3,92	4,11	4,26	4,06	
COP (Según EN14511)			4,48	4,49	4,18	4,19	4,34	4,36	4,21	
SCOP (Según EN14511)			4,40	4,34	4,14	4,15	4,24	4,46	4,21	
Tipo de compresor			Monotornillo semihermético							
Nº de compresores			1	1	1	1	1	1	1	
Nº de circuitos			1	1	1	1	1	1	1	
Mínima etapa de regulación			%	25	25	25	25	25	25	
Refrigerante R-134a (por circuito)	kg / TCO <sub>2</sub> eq		18,0 / 25,7	35,0 / 50,1	34,0 / 48,6	37,0 / 52,9	37,0 / 52,9	38,0 / 54,3	38,0 / 54,3	
	PCA		1.430	1.430	1.430	1.430	1.430	1.430	1.430	
Tipo de evaporador			Placas							
Nº de evaporadores / Contenido de agua			l	1 / 14,0	1 / 18,0	1 / 14,0	1 / 17,0	1 / 20,0	1 / 26,0	1 / 26,0
Peso en funcionamiento			kg	1.211	1.276	1.378	1.415	1.473	1.663	1.675
Dimensiones	Alto	mm	1.020	1.020	1.020	1.020	1.020	1.020	1.020	
	Ancho		913	913	913	913	913	913	913	
Presión sonora	Fondo	dB(A)	2.684	2.684	2.684	2.684	2.684	2.684	2.684	
			79	79	79	79	79	79	79	

Datos de rendimiento según EN14511

Disponible con  
Refrigerante R-513A

Sistemas 100% Bomba de Calor (nuevos opcionales, nuevas oportunidades):  
calefacción, ACS y climatización. Consultar páginas 354 y 355.

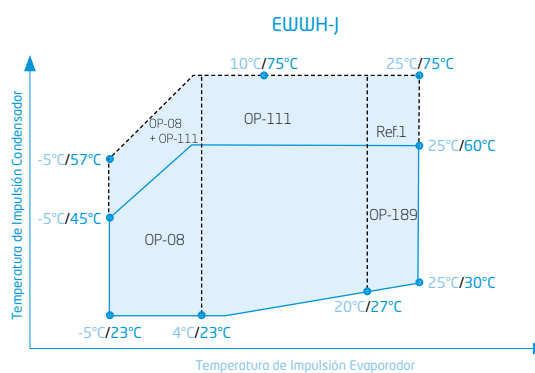
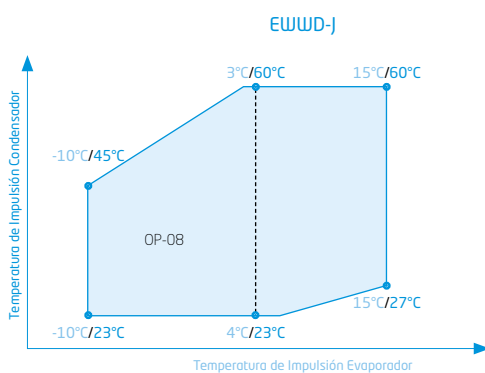

NOTA

Condiciones para el cálculo de capacidades:

1. Temperatura agua entrada / salida en evaporador: 12°C / 7°C en refrigeración.
2. Temperatura agua entrada / salida en condensador: 30°C / 35°C en refrigeración.

La medición del nivel sonoro se realiza en cámara anecoica a 1 m. de la unidad y a 1,5 m. de altura.

Ref.1: OP-111 + OP-189.

Próximamente funcionamiento en el evaporador hasta 45°C (consultar opcionales).

Límites de funcionamiento orientativos, consultar para cada modelo.

x°C / y°C : x temperatura de impulsión evaporador  
y temperatura de impulsión condensador



¿Conoces Daikin On Site?



Daikin mAP **nuevo!**



LOOP BY DAIKIN

R-1234ze

R-134a

**Enfriadoras**

[ EWWH-J-SS / EWWD-J-SS ]

○ Características

- 1) Rango de potencias: 89 - 284 kW.
- 2) Compresor Monotornillo de Regulación Continua.
- 3) Nueva generación con controlador Microtech 4.
- 4) Producción de agua caliente hasta 75°C con R-1234ze.
- 5) Válvula de expansión electrónica.
- 6) Refrigerante R-134a, R-1234ze y R-513A.
- 7) Diseño compacto y modular.
- 8) Juntas Victaulic en evaporador y condensador.
- 9) Aislamiento de 20 mm de grosor en el evaporador.
- 10) Evaporador de placas y condensador multitubular.
- 11) Interruptor de flujo de serie (evaporador).
- 12) Producción de agua fría hasta -10°C.
- 13) Posibilidad de versión sin condensador también disponible (EWLH-J, EWLD-J).



Compresor Monotornillo

**Daikin mAP **nuevo!****

Nueva aplicación móvil para enfriadoras y DAHUs Daikin

La nueva aplicación móvil HMI Daikin mAP (disponible para dispositivos Android e iOS), permite la comunicación e interacción con las enfriadoras y DAHUs de Daikin.

- Visualizar parámetros de la unidad
- Modificar los parámetros y ajustes de la unidad
- Visualizar las alarmas de la unidad
- Supervisar y visualizar las tendencias de los datos de la unidad y exportarlos
- Actualizar el software de la unidad



OPCIONALES DISPONIBLES EWW(D)(H)(S)-J	
REFERENCIA OPCIONAL	DESCRIPCIÓN
OPTION-06	Arranque suave
OPTION-08	Impulsión en negativo de agua con glicol
OPTION-11	Reles Térmicos de compresores
OPTION-15	Monitor de fase y controlador de tensión
OPTION-16	Contador de energía
OPTION-17	"Factor de potencia 0,9"
OPTION-19	Limitador de corriente
OPTION-26	Conexiones doble brida en condensador
OPTION-50	Tubos del condensador Cu/Ni
OPTION-54B	Cuatro pasos condensador (ΔT 20 °C)
OPTION-59	Interruptor de flujo (Condensador)
OPTION-62	Valv. corte succión/Valv. antirretorno
OPTION-63	Manómetros lado alta presión
OPTION-64	Manómetros lado baja presión
OPTION-71	Kit transporte contenedor
OPTION-75	Soportes antivibratorios tipo goma
OPTION-76-B	Sound proof system (compresor)
OPTION-90	Alarma de dispositivo externo
OPTION-91	Válvula de alivio doble con diversor
OPTION-95	Interrup. magnetotérmicos en compresores
OPTION-102	Rele a tierra
OPTION-111	Kit alta temperatura
OPTION-112	Kit de transporte
OPTION-121	Detector de fuga de refrigerante
OPTION-133	Instalación en vertical de 2 unidades
OPTION-155	Modem Daikin On Site (c/antena)
OPTION-189	Alta temperatura impulsión en evaporador
<b>Control / BMS</b>	
EKCMBACIP	Tarjeta de comunicación Bacnet IP
EKCMLOL	Tarjeta de comunicación LON
EKRUPCS	Control remoto
OPTION-180	Modbus RTU MSTP
OPTION-181	BACnet MSTP
OPTION-184	Sistema de gestión, control y secuenciación

Nota: Consultar compatibilidades de accesorios en los manuales técnicos

<b>R-1234ze</b>	<b>BOMBA DE CALOR</b>	<b>TOTAL</b>
	EWWH090-200J-SS	<b>Consultar</b>
<b>R-134a</b>	<b>BOMBA DE CALOR</b>	<b>TOTAL</b>
	EWWD120-280J-SS	<b>Consultar</b>

## Nueva generación con Controlador Microtech 4

Incluido de serie dos años de mantenimiento, la integración en el sistema de Supervisión remota Daikin on Site y la medición y registro de consumos y rendimientos (CUMPLIMIENTO RITE). Gracias al OPTION RITE, tenemos la posibilidad de cumplir con los requerimientos del RITE recogidos en las siguientes instrucciones Técnicas:

- Diseño: "IT1.2.4.4: Contabilización de consumos"
- Mantenimiento y uso: "IT3.4.2: Evaluación periódica del rendimiento de los equipos generadores de frío"



## Daikin mAP **nuevo!**

Nueva aplicación móvil para enfriadoras y DAHUs Daikin

La nueva aplicación móvil HMI Daikin mAP (disponible para dispositivos Android e iOS), permite la comunicación e interacción con las enfriadoras y DAHUs de Daikin. Diseñada para que los usuarios finales y los técnicos puedan realizar operaciones desde su móvil o tablet mientras se realizan las actividades de campo.



- Visualizar parámetros de la unidad
- Modificar los parámetros y ajustes de la unidad
- Visualizar las alarmas de la unidad
- Supervisar y visualizar las tendencias de los datos de la unidad y exportarlos
- Actualizar el software de la unidad

## ¡Aspectos clave de Daikin para elegir refrigerante!

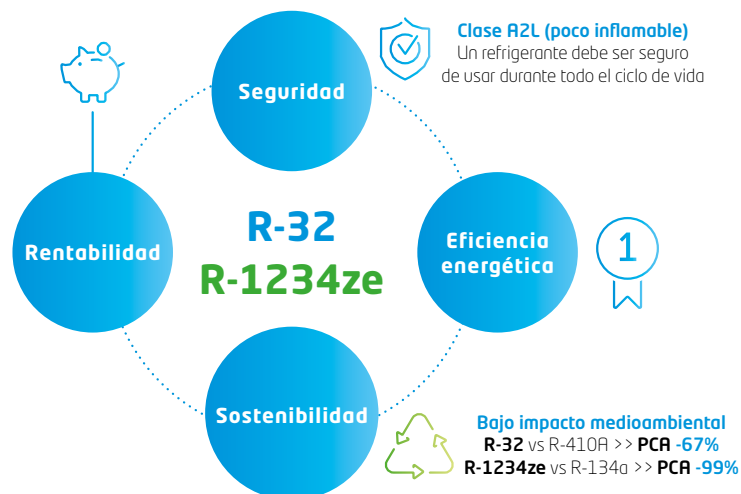



¿Conoces  
Daikin On Site?



Daikin **nuevo!**  
mAP



Enfriadoras  
[ EWWH-VZ / EWWD-VZ ]

LOOP  
BY DAIKIN

R-1234ze

R-134a

Conoce nuestra  
unidad



o Características

- 1) Rango de potencias: 330 kW - 2.100 kW.
- 2) Nuevo compresor Inverter con tecnología "Ratio de Volumen Variable" (VVR), consiguiendo el mejor rendimiento tanto a carga parcial como a plena carga (Valor de SEER de hasta 9,29).
- 3) Refrigerantes R-1234ze, R-134a y R-513A.
- 4) Nueva generación con controlador Microtech 4.
- 5) Producción de agua caliente hasta 75°C con R-1234ze
- 6) Unidades muy compactas con 1 y 2 compresores.
- 7) 3 Versiones de eficiencia: SILVER, GOLD y PLATINUM. La mayor eficiencia a cargas parciales del mercado.
- 8) Válvula de expansión electrónica.
- 9) Intercambiadores de calor de tipo inundado de alta eficiencia.
- 10) Nuevo diseño del condensador con separador de aceite integral.
- 11) Rápido alcance del punto de consigna.
- 12) No se producen picos de corriente en los arranques.
- 13) Factor de potencia superior a 0,95 de serie.
- 14) Conexiones Victaulic en evaporador y condensador en el lado del evaporador.
- 15) Monitor de fase y controlador de tensión.



Disponible con  
Refrigerante R-513A

OPCIONALES DISPONIBLES EWW(D)(H)(S)-VZ	
REFERENCIA OPCIONAL	DESCRIPCIÓN
OPTION-01	Recuperación de calor total (100%)
OPTION-07A	Versión Bomba de calor
OPTION-08	Impulsión en negativo de agua con glicol
OPTION-16A	Contador de energía+Limitador de energía
OPTION-26	Conexiones doble brida en condensador
OPTION-33	Aislamiento del condensador 20 mm
OPTION-50	Tubos del condensador Cu/Ni
OPTION-52	Dos pasos condensador (ΔT 4-8 °C)
OPTION-58	Interruptor de flujo (Evaporador)
OPTION-59	Interruptor de flujo (Condensador)
OPTION-61	Válvula de corte descarga
OPTION-62	Valv. corte succión/Valv. antirretorno
OPTION-63	Manómetros lado alta presión
OPTION-64	Manómetros lado baja presión
OPTION-71	Kit transporte contenedor
OPTION-76-B	Sound proof system (compressor)
OPTION-76-D	Bajo nivel sonoro (comp. y evap.)
OPTION-95	Interrup. magnetotérmicos en compresores
OPTION-102	Rele a tierra
OPTION-103	Evaporador a 1 paso

OPCIONALES DISPONIBLES EWW(D)(H)(S)-VZ	
REFERENCIA OPCIONAL	DESCRIPCIÓN
OPTION-103B	Evaporador de 3 pasos
OPTION-104	Conexiones con doble brida en evaporador
OPTION-110	Rapid Restart - 30 segundos
OPTION-111	Kit alta temperatura
OPTION-112	Kit de transporte
OPTION-121	Detector de fuga de refrigerante
OPTION-146	Aislamiento térmico compresores
OPTION-147	Cuadro eléctrico desmontado
OPTION-149	Dispositivo conmutación automática (ATS)
OPTION-150	Filtros RFI - EN61800-3 Class C2
OPTION-152	Almohadillas de goma
OPTION-155	Modem Daikin On Site (c/antena)
OPTION-174	Impulsión negativa agua con glicol
<b>Control / BMS</b>	
EKCMBACIP	Tarjeta de comunicación Bacnet IP
EKCMLOL	Tarjeta de comunicación LON
EKRUPCS	Control remoto
OPTION-180	Modbus RTU/MSTP
OPTION-181	BACnet MSTP
OPTION-184	Sistema de gestión, control y secuenciación

Nota: Consultar compatibilidades de accesorios en los manuales técnicos

	FRÍO SOLO	TOTAL
R-1234ze	<b>Serie SILVER</b>	
	EWWH445-C15VZSS A	Consultar
	<b>Serie GOLD</b>	
	EWWH335-C15VZXS A	Consultar
	<b>Serie PLATINUM</b>	
	EWWH370-C13VZPS A	Consultar

	FRÍO SOLO	TOTAL
R-134a	<b>Serie SILVER</b>	
	EWWD600-C21VZSS A	Consultar
	<b>Serie GOLD</b>	
	EWWD450-C21VZXS A	Consultar
	<b>Serie PLATINUM</b>	
	EWWD505-C18VZPS A	Consultar



## SILVER

ENFRIADORAS AGUA-AGUA CON R-1234ze SERIE SILVER			EWWH445VZ SSA1	EWWH515VZ SSA1	EWWH550VZ SSA1	EWWH660VZ SSA1	EWWH770VZ SSA1	EWWH860VZ SSA2	EWWH940VZ SSA2
Capacidad	Refrigeración	kW	443	512	548,5	657,5	767,8	865,2	940,6
Consumo Total		kW	82,8	98,1	106	123	149	172	188
EER (Según EN14511)			5,35	5,22	5,15	5,34	5,14	5,02	5
SEER (Según EN14511)			8,61	8,66	8,62	8,91	8,83	8,16	8,38
IPLV			9,25	9,25	9,24	9,48	9,32	8,94	9,08
Compresor	Tipo		Nuevo compresor monotornillo semihermético de regulación Inverter + VVR						
	Cantidad		1	1	1	1	1	2	2
Nº de circuitos			1	1	1	1	1	2	2
Mínima etapa de regulación		%	20	20	20	20	20	10	10
Refrigerante R-1234ze (por circuito)	kg / TCO <sub>2</sub> eq PCA		100 / 0,7 7	110 / 0,77 7	110 / 0,77 7	170 / 1,19 7	180 / 1,26 7	125 / 0,875 7	130 / 0,91 7
Tipo de evaporador			Evaporador de carcasa y tubos tipo inundado						
Nº de evaporadores / Nº de circuitos			1/1	1/1	1/1	1/1	1/1	1/2	1/2
Contenido de agua evaporador		l	88	88	96	134	156	230	230
Tipo de condensador			Condensador de carcasa y tubos						
Nº de condensadores / Nº de circuitos			1/1	1/1	1/1	1/1	1/1	1/2	1/2
Contenido de agua condensador		l	81	102	102	126	217	180	200
Dimensiones	Alto	mm	2.123	2.123	2.123	2.292	2.487	2.296	2.296
	Ancho	mm	1.178	1.179	1.179	1.233	1.303	1.484	1.487
	Fondo	mm	3.722	3.750	3.750	3.690	3.822	4.792	4.792
Peso en funcionamiento		kg	2.977	3.033	3.053	3.611	4.488	5.980	6.220
Potencia sonora		dBA	101	105	105	105	107	106	106
Presión sonora		dBA	82	86	86	86	88	87	87

## GOLD

ENFRIADORAS AGUA-AGUA CON R-1234ze SERIE GOLD			EWWH335VZ XSA1	EWWH365VZ XSA1	EWWH450VZ XSA1	EWWH525VZ XSA1	EWWH580VZ XSA1	EWWH670VZ XSA1	EWWH800VZ XSA1	EWWH875VZ XSA2	EWWH950VZ XSA2
Capacidad	Refrigeración	kW	329	365	448	520,6	579,2	665,4	788,2	877,4	952
Consumo Total		kW	60,5	66,6	81	96	110	121	147	168	184
EER (Según EN14511)			5,44	5,48	5,53	5,42	5,29	5,49	5,37	5,23	5,16
SEER (Según EN14511)			7,6	7,88	8,79	8,88	8,78	9,1	9,06	8,35	8,55
IPLV			8,51	8,79	9,46	9,51	9,47	9,63	9,65	9,19	9,27
Compresor	Tipo		Nuevo compresor monotornillo semihermético de regulación Inverter + VVR								
	Cantidad		1	1	1	1	1	1	2	2	2
Nº de circuitos			1	1	1	1	1	1	2	2	2
Mínima etapa de regulación		%	20	20	20	20	20	20	10	10	10
Refrigerante R-1234ze (por circuito)	kg / TCO <sub>2</sub> eq PCA		95 / 0,665 7	95 / 0,665 7	100 / 0,7 7	110 / 0,77 7	170 / 1,19 7	170 / 1,19 7	180 / 1,26 7	125 / 0,875 7	130 / 0,91 7
Tipo de evaporador			Evaporador de carcasa y tubos tipo inundado								
Nº de evaporadores / Nº de circuitos			1/1	1/1	1/1	1/1	1/1	1/2	1/2	1/2	1/2
Contenido de agua evaporador		l	70	88	136	134	134	168	199	270	270
Tipo de condensador			Condensador de carcasa y tubos								
Nº de condensadores / Nº de circuitos			1/1	1/1	1/1	1/1	1/1	1/2	1/2	1/2	1/2
Contenido de agua condensador		l	81	92	126	145	126	217	241	240	250
Dimensiones	Alto	mm	2.135	2.135	2.123	2.235	2.235	2.487	2.487	2.296	2.296
	Ancho	mm	1.178	1.178	1.179	1.189	1.189	1.303	1.303	1.484	1.639
	Fondo	mm	3.722	3.722	3.750	3.690	3.690	3.822	3.822	4.792	4.792
Peso en funcionamiento		kg	3.098	3.006	3.274	3.648	3.611	4.518	4.860	6.370	6.760
Potencia sonora		dBA	97	99	101	105	105	105	107	106	106
Presión sonora		dBA	78	80	82	86	86	86	88	87	87

## PLATINUM

ENFRIADORAS AGUA-AGUA CON R-1234ze SERIE PLATINUM			EWWH370VZ PSA1	EWWH530VZ PSA1	EWWH680VZ PSA1	EWWH880VZ PSA2	EWWHC12VZ PSA2	EWWHC13VZ PSA2
Capacidad	Refrigeración	kW	369	525	677	884	1.180	1.295
Consumo Total		kW	64,7	94,9	119	166	221	247
EER (Según EN14511)			5,71	5,53	5,67	5,34	5,35	5,25
SEER (Según EN14511)			8,12	9,02	9,29	8,56	9,01	8,92
IPLV			9,13	9,68	9,96	9,37	9,56	9,61
Compresor	Tipo		Nuevo compresor monotornillo semihermético de regulación Inverter + VVR					
	Cantidad		1	1	1	2	2	2
Nº de circuitos			1	1	1	2	2	2
Mínima etapa de regulación		%	20	20	20	10	10	10
Refrigerante R-1234ze (por circuito)	kg / TCO <sub>2</sub> eq PCA		100 / 0,7 7	150 / 1,05 7	180 / 1,26 7	145 / 1,015 7	160 / 1,12 7	175 / 1,225 7
Tipo de evaporador			Evaporador de carcasa y tubos tipo inundado					
Nº de evaporadores / Nº de circuitos			1/1	1/1	1/1	1/1	1/1	1/2
Contenido de agua evaporador		l	96	168	199	320	380	480
Tipo de condensador			Condensador de carcasa y tubos					
Nº de condensadores / Nº de circuitos			1/1	1/1	1/1	1/1	1/1	1/1
Contenido de agua condensador		l	126	217	241	270	390	470
Dimensiones	Alto	mm	2.108	2.430	2.487	2.302	2.500	2.493
	Ancho	mm	1.179	1.287	1.303	1.579	1.610	1.769
	Fondo	mm	3.750	3.822	3.822	4.508	4.750	4.874
Peso en funcionamiento		kg	3.375	4.349	4.660	6.900	8.300	9.200
Potencia sonora		dBA	99	105	105	106	107	109
Presión sonora		dBA	80	86	86	87	88	89

Datos de rendimiento según EN14511



EWWHC10VZ SSA2	EWWHC12VZ SSA2	EWWHC13VZ SSA2	EWWHC14VZ SSA2	EWWHC15VZ SSA2
1,012	1,142	1,271	1,396	1,525
205	235	254	282	303
4,93	4,87	5,01	4,95	5,04
8,69	8,48	8,7	8,84	8,43
9,13	9,14	9,3	9,13	9,34
Nuevo compresor monotornillo semihermético de regulación Inverter + VVR				
2	2	2	2	2
2	2	2	2	2
10	10	10	10	10
145 / 1,015	145 / 1,015	160 / 1,12	160 / 1,12	175 / 1,225
7	7	7	7	7
Evaporador de carcasa y tubos tipo inundado				
1/2	1/2	1/2	1/2	1/2
270	270	320	320	380
Condensador de carcasa y tubos				
1/2	1/2	1/2	1/2	1/2
200	200	270	250	430
2.296	2.296	2.350	2.338	2.498
1.487	1.484	1.580	1.627	1.753
4.792	4.792	4.508	4.508	4.750
6.290	6.690	7.480	7.830	9.070
107	107	108	108	110
88	88	89	89	90

Nuevo refrigerante



EWWHC11VZ XSA2	EWWHC12VZ XSA2	EWWHC13VZ XSA2	EWWHC14VZ XSA2	EWWHC15VZ XSA2
1,029	1,169	1,288	1,422	1,540
198	224	248	275	298
5,19	5,22	5,19	5,16	5,16
8,87	8,87	8,87	9,15	8,39
9,46	9,37	9,52	9,23	9,5
Nuevo compresor monotornillo semihermético de regulación Inverter + VVR				
2	2	2	2	2
2	2	2	2	2
10	10	10	10	10
145 / 1,015	145 / 1,015	160 / 1,12	160 / 1,12	175 / 1,225
7	7	7	7	7
Evaporador de carcasa y tubos tipo inundado				
1/2	1/2	1/2	1/2	1/2
320	320	380	480	480
Condensador de carcasa y tubos				
1/2	1/2	1/2	1/2	1/2
290	290	390	290	480
2.301	2.350	2.500	2.469	2.493
1.579	1.580	1.610	1.704	1.769
4.508	4.508	4.750	4.874	4.874
7.130	7.530	8.300	8.560	9.630
107	107	108	109	110
88	88	89	89	90

Sistemas 100% Bomba de Calor (nuevos opcionales, nuevas oportunidades): calefacción, ACS y climatización. Consultar páginas 354 y 355.

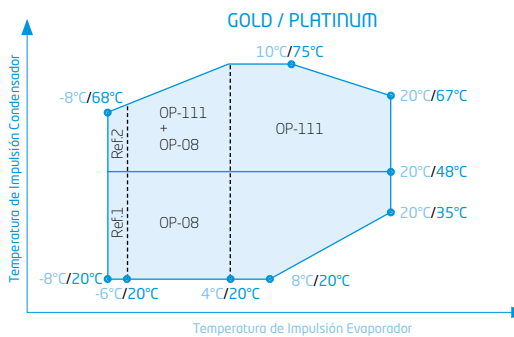
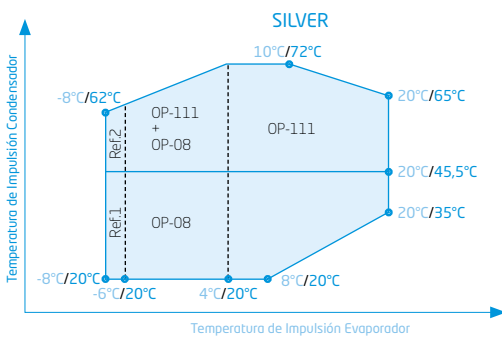

x°C / y°C: x temperatura de impulsión evaporador y temperatura de impulsión condensador



**NOTA**

Condiciones para el cálculo de capacidades:

1. Temperatura agua entrada / salida en evaporador: 12°C / 7°C en refrigeración.
2. Temperatura agua entrada / salida en condensador: 30°C / 35°C en refrigeración.

La medición del nivel sonoro se realiza en cámara anecoica a 1 m. de la unidad y a 1,5 m. de altura.

Ref.1: OP-174 Ref.2: OP-174 + OP-111

Próximamente funcionamiento en el evaporador hasta 45°C (consultar opcionales).

Límites de funcionamiento orientativos, consultar para cada modelo.

## SILVER

ENFRIADORAS AGUA-AGUA CON R-134a SERIE SILVER			EWWD600VZ SS A1	EWWD700VZ SS A1	EWWD760VZ SS A1	EWWD890VZ SS A1	EWWD10VZ SS A1	EWWD12VZ SS A2	EWWD13VZ SS A2
Capacidad	Refrigeración	kW	610	704	756	894	1.039	1.173	1.288
Consumo Total		kW	111	133	143	162	197	231	252
EER (Según EN 14511)			5,5	5,31	5,3	5,52	5,29	5,07	5,11
SEER (Según EN14511)			8,7	8,7	8,63	8,49	8,5	8,63	8,49
IPLV			9,43	9,36	9,4	9,37	9,4	9,52	9,56
Compresor	Tipo		Nuevo compresor monotornillo semihermético de regulación Inverter						
	Cantidad		1	1	1	1	1	2	2
Nº de circuitos			1	1	1	1	1	2	2
Mínima etapa de regulación		%	20	20	20	20	20	10	10
Refrigerante			R134a						
Tipo de evaporador			Evaporador de carcasa y tubos tipo inundado						
Nº de evaporadores / Nº de circuitos			1/1	1/1	1/1	1/1	1/1	1/2	1/2
Contenido de agua evaporador		l	88	88	96	134	156	230	230
Tipo de condensador			Condensador de carcasa y tubos						
Nº de condensadores / Nº de circuitos			1/1	1/1	1/1	1/1	1/1	1/2	1/2
Contenido de agua condensador		l	81	102	102	126	217	180	200
Dimensiones	Alto	mm	2.123	2.123	2.123	2.292	2.487	2.296	2.296
	Ancho	mm	1.178	1.179	1.179	1.233	1.303	1.484	1.487
	Fondo	mm	3.722	3.750	3.750	3.690	3.822	4.792	4.792
Peso en funcionamiento		kg	2.977	3.033	3.053	3.611	4.488	5.980	6.220
Potencia sonora		dBA	101	105	105	105	107	106	106
Presión sonora			82	86	86	86	88	87	87

## GOLD

ENFRIADORAS AGUA-AGUA CON R-134a SERIE GOLD			EWWD450VZ XS A1	EWWD500VZ XS A1	EWWD610VZ XS A1	EWWD710VZ XS A1	EWWD800VZ XS A1	EWWD900VZ XS A1	EWWD11VZ XS A2	EWWD12VZ XS A2	EWWD13VZ XS A2
Capacidad	Refrigeración	kW	449	501	613	713	794	901	1.053	1.193	1.304
Consumo Total		kW	81	90	109	129	146	159	193	222	244
EER (Según EN14511)			5,54	5,57	5,62	5,53	5,44	5,67	5,46	5,37	5,34
SEER (Según EN14511)			8,32	8,43	8,88	8,95	8,84	8,64	8,81	8,89	8,76
IPLV			9,42	9,59	9,52	9,66	9,64	9,48	9,58	9,66	9,67
Compresor	Tipo		Nuevo compresor monotornillo semihermético de regulación Inverter + VVR								
	Cantidad		1	1	1	1	1	1	1	2	2
Nº de circuitos			1	1	1	1	1	1	1	2	2
Mínima etapa de regulación		%	20	20	20	20	20	20	20	10	10
Refrigerante R-134a (por circuito)	kg / TCO <sub>2</sub> eq		95 / 136	95 / 136	100 / 143	110 / 157	170 / 243	170 / 243	180 / 257	125 / 179	130 / 186
	PCA		1.430	1.430	1.430	1.430	1.430	1.430	1.430	1.430	1.430
Tipo de evaporador			Evaporador de carcasa y tubos tipo inundado								
Nº de evaporadores / Nº de circuitos			1/1	1/1	1/1	1/1	1/1	1/2	1/2	1/2	1/2
Contenido de agua evaporador		l	70	88	136	134	134	168	199	270	270
Tipo de condensador			Condensador de carcasa y tubos								
Nº de condensadores / Nº de circuitos			1/1	1/1	1/1	1/1	1/1	1/2	1/2	1/2	1/2
Contenido de agua condensador		l	81	92	126	145	126	217	241	240	250
Dimensiones	Alto	mm	2.135	2.135	2.123	2.235	2.235	2.487	2.487	2.296	2.296
	Ancho	mm	1.178	1.178	1.179	1.189	1.189	1.303	1.303	1.484	1.639
	Fondo	mm	3.722	3.722	3.750	3.690	3.690	3.822	3.822	4.792	4.792
Peso en funcionamiento		kg	3.098	3.006	3.274	3.648	3.611	4.518	4.860	6.370	6.760
Potencia sonora		dBA	97	99	101	105	105	105	107	106	106
Presión sonora			78	80	82	86	86	86	88	87	87

## PLATINUM

ENFRIADORAS AGUA-AGUA CON R-134a SERIE PLATINUM			EWWD505VZ PS A1	EWWD715VZ PS A1	EWWD910VZ PS A1	EWWD12VZ PS A2	EWWD16VZ PS A2	EWWD18VZ PS A2
Capacidad	Refrigeración	kW	505	718	908	1.201	1.604	1.757
Consumo Total		kW	88	127	156	219	292	326
EER (Según EN14511)			5,74	5,65	5,82	5,48	5,49	5,39
SEER (Según EN14511)			8,69	9,08	8,81	9,04	9,05	8,95
IPLV			9,61	9,68	9,57	9,79	9,82	9,92
Compresor	Tipo		Nuevo compresor monotornillo semihermético de regulación Inverter + VVR					
	Cantidad		1	1	1	2	2	2
Nº de circuitos			1	1	1	2	2	2
Mínima etapa de regulación		%	20	20	20	10	10	10
Refrigerante R-134a (por circuito)	kg / TCO <sub>2</sub> eq		100 / 143	150 / 215	180 / 257	145 / 207	160 / 229	175 / 250
	PCA		1.430	1.430	1.430	1.430	1.430	1.430
Tipo de evaporador			Evaporador de carcasa y tubos tipo inundado					
Nº de evaporadores / Nº de circuitos			1/1	1/1	1/1	1/1	1/1	1/2
Contenido de agua evaporador		l	96	168	199	320	380	480
Tipo de condensador			Condensador de carcasa y tubos					
Nº de condensadores / Nº de circuitos			1/1	1/1	1/1	1/1	1/1	1/2
Contenido de agua condensador		l	126	217	241	270	390	470
Dimensiones	Alto	mm	2.108	2.430	2.487	2.302	2.500	2.493
	Ancho	mm	1.179	1.287	1.303	1.579	1.610	1.769
	Fondo	mm	3.750	3.822	3.822	4.508	4.750	4.874
Peso en funcionamiento		kg	3.375	4.349	4.660	6.900	8.300	9.200
Potencia sonora		dBA	99	105	105	106	107	109
Presión sonora			80	86	86	87	88	89

Datos de rendimiento según EN14511



EWWD14VZ SS A2	EWWD16VZ SS A2	EWWD17VZ SS A2	EWWD19VZ SS A2	EWWD21VZ SS A2
1.381	1.552	1.722	1.875	2.051
276	315	339	381	404
5	4,93	5,08	4,93	5,08
8,48	8,22	8,67	8,25	8,67
9,57	9,36	9,7	9,38	9,65
Nuevo compresor monotornillo semihermético de regulación Inverter				
2	2	2	2	2
2	2	2	2	2
10	10	10	10	10
R134a				
Evaporador de carcasa y tubos tipo inundado				
1/2	1/2	1/2	1/2	1/2
270	270	320	320	380
Condensador de carcasa y tubos				
1/2	1/2	1/2	1/2	1/2
200	200	270	250	430
2.296	2.296	2.350	2.338	2.498
1.487	1.484	1.580	1.627	1.753
4.792	4.792	4.508	4.508	4.750
6.290	6.690	7.480	7.830	9.070
107	107	108	108	110
88	88	89	89	90

EWWD14VZ XS A2	EWWD16VZ XS A2	EWWD17VZ XS A2	EWWD19VZ XS A2	EWWD21VZ XS A2
1.405	1.592	1.748	1.911	2.068
263	296	329	366	395
5,34	5,38	5,31	5,22	5,24
8,9	8,88	8,89	8,63	8,81
9,76	9,74	9,82	9,68	9,7
Nuevo compresor monotornillo semihermético de regulación Inverter + VVR				
2	2	2	2	2
2	2	2	2	2
10	10	10	10	10
145 / 207	145 / 207	160 / 229	160 / 229	175 / 250
1.430	1.430	1.430	1.430	1.430
Evaporador de carcasa y tubos tipo inundado				
1/2	1/2	1/2	1/2	1/2
320	320	380	480	480
Condensador de carcasa y tubos				
1/2	1/2	1/2	1/2	1/2
290	290	390	290	480
2.301	2.350	2.500	2.469	2.493
1.579	1.580	1.610	1.704	1.769
4.508	4.508	4.750	4.874	4.874
7.130	7.530	8.300	8.560	9.630
107	107	108	109	110
88	88	89	89	90

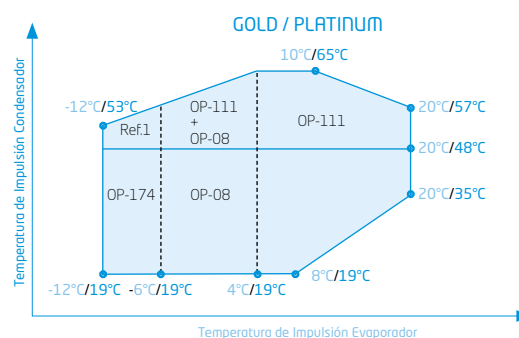
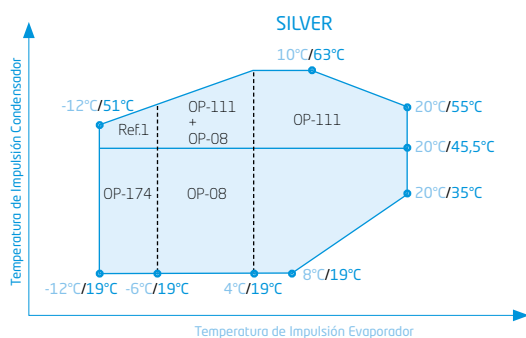

x°C / y°C : x temperatura de impulsión evaporador y temperatura de impulsión condensador



**NOTA**

Condiciones para el cálculo de capacidades:

1. Temperatura agua entrada / salida en evaporador: 12°C / 7°C en refrigeración.
2. Temperatura agua entrada / salida en condensador: 30°C / 35°C en refrigeración.

La medición del nivel sonoro se realiza en cámara anecoica a 1 m. de la unidad y a 1,5 m. de altura.

Ref.1: OP-174 + OP-111

Próximamente funcionamiento en el evaporador hasta 45°C (consultar opcionales).

Límites de funcionamiento orientativos, consultar para cada modelo.

Enfriadoras Agua - Agua con compresor centrífugo de levitación magnética

EWWH-DZ 220-1.400 kW / Industrial // EWWD-DZ 320-2.180 kW / Industrial

## ¿Por qué elegir la gama de enfriadoras EWWD-DZ y EWWH-DZ?

Las enfriadoras DZ incorporan las características más avanzadas del mercado, siendo alguna de ellas únicas.

### Tecnología de levitación magnética

Equipos con compresores centrífugos que utilizan rodamientos magnéticos, eliminando el rozamiento y evitando el uso de aceite, variador de frecuencia integrado (tecnología Inverter) y tecnología de transmisión directa de alta velocidad.

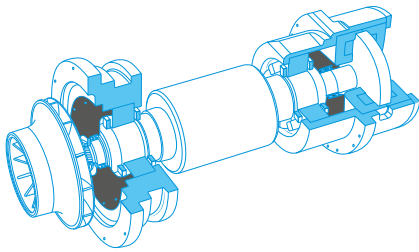

### Mayor fiabilidad

Gracias a la tecnología de la levitación magnética se elimina el rozamiento y no necesita un sistema de lubricación, lo que resulta en una mayor fiabilidad y un mantenimiento reducido.

### Diseño de edificios verdes

Desarrollado para lograr la máxima eficiencia y preparado para el futuro, cumpliendo con los estándares regulatorios y de diseño actuales, así como con los objetivos energéticos de la UE a largo plazo.

### Eficiencia a carga parcial líder en la industria

El compresor de alta eficiencia Inverter se combina con intercambiadores de calor de muy alta eficiencia para lograr los mayores rendimientos del mercado.

### Flexibilidad de aplicación

La serie DZ incluye modelos adecuados tanto para operación de alta condensación (aplicación de refrigerador seco) como para operación de baja condensación (aplicaciones de torre de enfriamiento).

## Sistemas de monitorización continua DoS



Costes en ciclo de vida de una enfriadora (15 años)

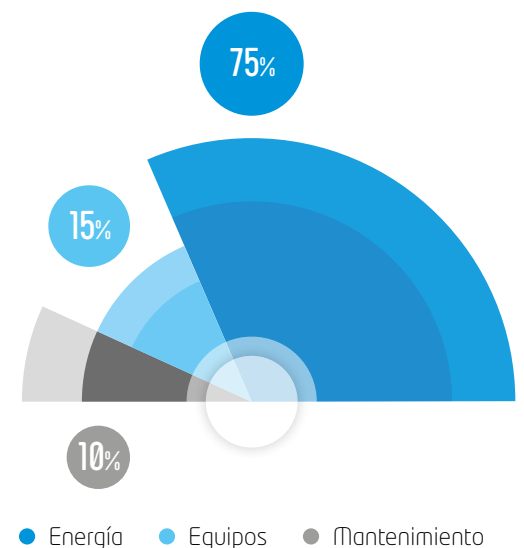

Daikin **nuevo!**  
mAP



R-1234ze

Enfriadoras centrífugas Inverter  
[ EWWH-DZ ]



LOOP  
BY DAIKIN  
R-134a

Enfriadoras centrífugas Inverter  
[ EWWD-DZ ]



o Características

- 1) Rango de potencias: 220 - 2.200 kW.
- 2) Compresor centrífugo de levitación magnética (sin fricción).
- 3) Nueva generación con controlador Microtech 4.
- 4) Control continuo de capacidad y regulación Inverter.
- 5) Refrigerantes R-1234ze, R-134a y R-513A.
- 6) La mayor eficiencia estacional del mercado.
- 7) Los más bajos niveles sonoros.
- 8) Muy bajos costes de mantenimiento debido a la ausencia de rozamiento, gracias al compresor de levitación magnética que elimina la presencia de aceite para su lubricación.
- 9) Gran durabilidad.
- 10) Rápido alcance del punto de consigna.
- 11) No se producen picos de corriente en el arranque.
- 12) Factor de potencia superior a 0,95.
- 13) Pesos y dimensiones muy reducidos.
- 14) Evaporador inundado.
- 14) Válvula de expansión electrónica.



Disponible con  
Refrigerante R-513A

Daikin mAP **nuevo!**

Nueva aplicación móvil para enfriadoras y DAHUs Daikin

La nueva aplicación móvil HMI Daikin mAP (disponible para dispositivos Android e iOS), permite la comunicación e interacción con las enfriadoras y DAHUs de Daikin.

- Visualizar parámetros de la unidad
- Modificar los parámetros y ajustes de la unidad
- Visualizar las alarmas de la unidad
- Supervisar y visualizar las tendencias de los datos de la unidad y exportarlos
- Actualizar el software de la unidad



OPCIONALES DISPONIBLES EWW(D)(H)(S)-DZ

REFERENCIA OPCIONAL	DESCRIPCIÓN
OPTION-07A	Versión Bomba de calor
OPTION-16	Contador de energía
OPTION-22	Caja agua marina evap. Victaulic (2 P)
OPTION-26	Conexiones doble brida en condensador
OPTION-33	Aislamiento del condensador 20 mm
OPTION-38	Caja agua marina cond. Victaulic (2 P)
OPTION-50	Tubos del condensador Cu/Ni
OPTION-53B	CONDENSER 3 PASSES
OPTION-58	Interruptor de flujo (Evaporador)
OPTION-59	Interruptor de flujo (Condensador)
OPTION-61	Válvula de corte descarga
OPTION-62	Valv. corte succión/Valv. antirretorno
OPTION-63	Manómetros lado alta presión
OPTION-64	Manómetros lado baja presión
OPTION-71	Kit transporte contenedor
OPTION-76-B	Sound proof system (compressor)
OPTION-95	Interrup. magnetotermicos en compresores
OPTION-102	Rele a tierra
OPTION-103B	Evaporador de 3 pasos
OPTION-104	Conexiones con doble brida en evaporador
OPTION-110	Rapid Restart - 30 segundos
OPTION-121	Detector de fuga de refrigerante
OPTION-146	Aislamiento térmico compresores
OPTION-149	Dispositivo conmutación automática (ATS)
OPTION-152	Almohadillas de goma
OPTION-155	Modem Daikin On Site (c/antena)
OPTION-169	Pantalla táctil portátil
OPTION-170	Carga de nitrógeno en el lado del agua
OPTION-175	Bypass de gas caliente - HGBP
OPTION-179	Int. seguridad de alta presión (EN378-2)
OPTION-189	Alta temperatura impulsión en evaporador
<b>Control / BMS</b>	
EKCMACIP	Tarjeta de comunicación Bacnet IP
EKCMLOI	Tarjeta de comunicación LON
EKRUPCS	Control remoto
OPTION-180	Modbus RTU MSTP
OPTION-181	BACNet MSTP
OPTION-184	Sistema de gestión, control y secuenciación

Nota: Consultar compatibilidades de accesorios en los manuales técnicos

R-1234ze	FRÍO SOLO	TOTAL
	EWWH230-C14DZX	Consultar

R-134a	FRÍO SOLO	TOTAL
	EWWD320-C22DZX	Consultar

EWWH-DZ 220-1.400 kW / Industrial // EWWD-DZ 320-2.180 kW / Industrial

ENFRIADORAS AGUA-AGUA CON R-1234ze		EWWH230 DZXSA1	EWWH245 DZXEA1	EWWH320 DZXSA1	EWWH345 DZXEA1	EWWH380 DZXSA1	EWWH405 DZXEA1	EWWH455 DZXSA2	EWWH430 DZXSA2	EWWH460 DZXSA1
Capacidad de refrigeración	kW	227	242	318	339	376	402	455	455	461
Consumo Total	kW	45,6	47,9	60,4	63,3	71,4	75	90,6	93,2	79,3
EER (Según EN 14511)		4,98	5,05	5,27	5,36	5,27	5,36	5,02	4,89	5,82
SEER (Según EN 14511)		8,46	8,48	8,84	8,95	8,84	8,94	8,74	8,74	8,58
IPLV		9,61	9,64	9,79	9,88	9,83	9,94	9,68	9,71	9,73
Compresor	Tipo	Compresor centrífugo Inverter de levitación magnética								
	Cantidad	1	1	1	1	1	1	2	2	1
Nº de circuitos		1	1	1	1	1	1	1	1	1
Mínima etapa de regulación	%	30	29	21	20	21	20	16	15	15
Refrigerante R-1234ze	kg / TCO <sub>2</sub> eq	120 / 0,84	130 / 0,91	120 / 0,84	130 / 0,91	120 / 0,84	130 / 0,91	120 / 0,84	180 / 1,26	120 / 0,84
	PCA	7	7	7	7	7	7	7	7	7
Tipo de evaporador		Carcasa y tubos tipo inundado								
Contenido de agua evaporador	l	70	70	96	96	107	107	107	134	107
Tipo de condensador		Carcasa y tubos								
Contenido de agua condensador	l	83	83	100	100	120	120	120	170	120
Dimensiones	Alto	1.865	1.865	1.865	1.865	1.865	1.865	1.985	1.985	1.985
	Ancho	1.055	1.055	1.055	1.055	1.055	1.055	1.160	1.160	1.160
	Fondo	3.625	3.625	3.625	3.625	3.625	3.625	3.585	3.625	3.585
Peso en funcionamiento	kg	1.973	2.033	2.216	2.276	2.347	2.407	3.197	3.344	3.197
Potencia sonora	dBA	88	88	89	89	90	90	91	91	91
Presión sonora	dBA	70	70	71	71	72	72	73	73	73

ENFRIADORAS AGUA-AGUA CON R-134a		EWWD320 DZXSA1	EWWD340 DZXEA1	EWWD440 DZXSA1	EWWD470 DZXEA1	EWWD530 DZXSA1	EWWD570 DZXEA1	EWWD640 DZXSA2	EWWD610 DZXSA2	EWWD680 DZXEA2
Capacidad de refrigeración	kW	320	341	443	474	528	566	638	639,9	682
Consumo Total	kW	66,5	69,9	88,5	93,5	103	108	132	137	139
EER (Según EN 14511)		4,81	4,88	5	5,07	5,14	5,22	4,85	4,68	4,91
SEER (Según EN 14511)		8,56	8,57	8,05	8,09	8,29	8,34	8,92	8,81	8,93
IPLV		9,68	9,57	9,67	9,62	10	10	9,78	9,66	9,63
Compresor	Tipo	Compresor centrífugo Inverter de levitación magnética								
	Cantidad	1	1	1	1	1	1	2	2	2
Nº de circuitos		1	1	1	1	1	1	1	1	1
Mínima etapa de regulación	%	30	29	21	20	21	20	16	15	15
Refrigerante R-134a	kg / TCO <sub>2</sub> eq	120 / 172	130 / 186	120 / 172	130 / 186	120 / 172	130 / 186	120 / 172	180 / 257	120 / 172
	PCA	1.430	1.430	1.430	1.430	1.430	1.430	1.430	1.430	1.430
Tipo de evaporador		Carcasa y tubos tipo inundado								
Contenido de agua evaporador	l	70	70	96	96	107	107	107	134	107
Tipo de condensador		Carcasa y tubos								
Contenido de agua condensador	l	83	83	100	100	120	120	120	170	120
Dimensiones	Alto	1.865	1.865	1.865	1.865	1.865	1.865	1.985	1.985	1.985
	Ancho	1.055	1.055	1.055	1.055	1.055	1.055	1.160	1.160	1.160
	Fondo	3.625	3.625	3.625	3.625	3.625	3.625	3.585	3.625	3.585
Peso en funcionamiento	kg	1.973	2.033	2.216	2.276	2.347	2.407	3.197	3.344	3.197
Potencia sonora	dBA	88	88	89	89	90	90	91	91	91
Presión sonora	dBA	70	70	71	71	72	72	73	73	73

Datos de rendimiento según EN14511

¿Conoces  
Daikin On Site?

Disponible con  
Refrigerante R-513A

EWWH470 DZXEA2	EWWH480 DZXEA1	EWWH490 DZXEA2	EWWH640 DZXSA2	EWWH685 DZXEA2	EWWH755 DZXSA2	EWWH810 DZXEA2	EWWH920 DZXSA2	EWWH955 DZXEA2	EWWHC10 DZXEA3	EWWHC11 DZXSA3	EWWHC12 DZXEA3	EWWHC13 DZXSA3	EWWHC14 DZXSA3
487	475	484	637	679	752	803	918	945	1033	1126	1226	1352	1417
98,5	79,4	95	120	126	142	149	159	159	193	217	230	238	239
4,94	5,97	5,10	5,30	5,38	5,30	5,38	5,79	5,94	5,35	5,20	5,34	5,69	5,94
8,81	8,67	8,83	8,99	9,11	9,04	9,16	9,03	9,10	9,18	9,06	9,18	9,18	9,37
9,62	9,87	9,74	9,99	10,10	10,10	10,10	9,99	10,10	9,92	9,91	9,98	9,98	9,94
Compressor centrífugo Inverter de levitación magnética													
2	1	2	2	2	2	2	2	2	3	3	3	3	3
1	1	1	1	1	1	1	1	1	1	1	1	1	1
15	18	17	11	10	11	10	9	9	7	7	7	7	7
200 / 1,40	180 / 1,26	190 / 1,33	180 / 1,26	200 / 1,40	230 / 1,61	250 / 1,75	230 / 1,61	250 / 1,75	400 / 2,80	340 / 2,38	420 / 2,94	390 / 2,75	470 / 3,29
7	7	7	7	7	7	7	7	7	7	7	7	7	7
Carcasa y tubos tipo inundado													
134	134	134	156	156	199	199	229	229	272	317	317	444	444
Carcasa y tubos													
170	188	188	211	211	263	263	320	320	360	443	443	604	604
1.985	1.985	1.985	1.985	1.985	2.200	2.200	2.200	2.200	2.083	2.225	2.225	2.290	2.290
1.160	1.160	1.160	1.160	1.160	1.270	1.270	1.270	1.270	1.510	1.510	1.510	1.510	1.510
3.625	3.585	3.585	3.585	3.585	3.580	3.580	3.580	3.580	4.793	4.768	4.768	4.812	4.812
3.354	3.102	3.162	3.458	3.568	4.292	4.412	4.579	4.699	5.370	5.540	5.890	6.570	6.920
91	91	91	92	92	93	93	94	94	99	100	100	101	101
73	73	73	74	74	75	75	76	76	80	81	81	82	82

EWWD670 DZXEA2	EWWD700 DZXSA1	EWWD740 DZXEA1	EWWD880 DZXSA2	EWWD950 DZXEA2	EWWD10 DZXSA2	EWWD11 DZXEA2	EWWD13 DZXSA3	EWWD14 DZXSA2	EWWD15 DZXEA2	EWWD15 DZXSA3	EWWD17 DZXEA3	EWWD21 DZXSA3	EWWD22 DZXEA3
685,7	700	742	883	946	1056	1130	1325	1402	1478	1565	1685	2070	2173
145	127	131	176	186	205	216	272	257	264	310	329	391	393
4,73	5,53	5,65	5,01	5,08	5,15	5,23	4,88	5,46	5,60	5,04	5,12	5,30	5,53
8,82	8,75	8,86	8,95	9	9,27	9,32	8,22	9,26	9,35	9,09	9,05	9,21	9,33
9,61	10,20	10,30	9,86	9,79	10,30	10,20	9,22	10,50	10,50	9,53	9,26	9,19	9,42
Compressor centrífugo Inverter de levitación magnética													
2	1	1	2	2	2	2	3	2	2	3	3	3	3
1	1	1	1	1	1	1	1	1	1	1	1	1	1
15	18	17	11	10	11	10	7	9	9	8	7	6	6
200 / 286	180 / 257	190 / 272	180 / 257	200 / 286	230 / 329	250 / 358	320 / 458	230 / 329	250 / 358	340 / 486	420 / 601	390 / 558	470 / 672
1.430	1.430	1.430	1.430	1.430	1.430	1.430	1.430	1.430	1.430	1.430	1.430	1.430	1.430
Carcasa y tubos tipo inundado													
134	134	134	156	156	199	199	272	229	229	317	317	444	444
Carcasa y tubos													
170	188	188	211	211	263	263	360	320	320	443	443	604	604
1.985	1.985	1.985	1.985	1.985	2.200	2.200	2.083	2.200	2.200	2.225	2.225	2.290	2.290
1.160	1.160	1.160	1.160	1.160	1.270	1.270	1.510	1.270	1.270	1.510	1.510	1.510	1.510
3.625	3.585	3.585	3.585	3.585	3.580	3.580	4.793	3.580	3.580	4.768	4.768	4.812	4.812
3.354	3.102	3.162	3.458	3.568	4.292	4.412	5.020	4.579	4.699	5.540	5.890	6.570	6.920
91	91	91	92	92	93	93	99	94	94	100	100	101	101
73	73	73	74	74	75	75	80	76	76	81	81	82	82

## Daikin mAP nuevo!

### Nueva aplicación móvil para enfriadoras y DAHUs Daikin

La nueva aplicación móvil HMI Daikin mAP (disponible para dispositivos Android e iOS), permite la comunicación e interacción con las enfriadoras y DAHUs de Daikin. Diseñada para que los usuarios finales y los técnicos puedan realizar operaciones desde su móvil o tablet mientras se realizan las actividades de campo.



Visualizar parámetros de la unidad



Modificar los parámetros y ajustes de la unidad



Visualizar las alarmas de la unidad



Supervisar y visualizar las tendencias de los datos de la unidad y exportarlos



Actualizar el software de la unidad





## Nuevas unidades con compresor centrífugo DWSC y DWDC

### ○ Rangos de potencia

750 - 6.700 kW con R-1234ze  
1.050 - 9.000 kW con R-134a / R-513A

### ○ Compresor centrífugo propio

Los nuevos compresores centrífugos están diseñados y fabricados por Daikin, y cuentan con una tecnología sobradamente probada. Todos nuestros compresores se prueban fabricar según los requerimientos del proyecto, por lo que resulta una solución totalmente flexible.



### ○ Intercambiadores diseñados por Daikin:

Los nuevos intercambiadores cuentan con tubos de gran eficiencia, es por esto que ha sido posible aumentar la eficiencia de las unidades y reducir la carga de refrigerante.



**Tubos evaporador**  
Con cavidades para optimizar la ebullición



**Tubos condensador**  
Con estructura helicoidal

### ○ Evaporador inundado

Su diseño único aumenta considerablemente la transferencia de calor, reduce el tamaño de la unidad y la carga de refrigerante en comparación con los diseños anteriores.



**-30%**  
carga refrigerante

### ○ Válvula de expansión electrónica

Con la nueva válvula de expansión electrónica se consigue una regulación más precisa, ajustando la producción a la demanda y ampliando los límites de trabajo.

### ○ Cuadro de control de Daikin

El nuevo cuadro de control diseñado y fabricado por Daikin se puede suministrar de diferentes posibilidades:

- > Con variador de frecuencia
- > Con variador de frecuencia y filtros de armónicos
- > Con arranque suave para instalaciones Plug and play

Cuadro eléctrico único que incorpora todos los controladores de la unidad. Además el cuadro se podrá suministrar desmontado en caso de que se solicite.



### ○ Pantalla táctil

La nueva pantalla es totalmente intuitiva y fácil de usar, pensada para facilitar las labores de mantenimiento, teniendo toda la información de control de un vistazo.



### ○ Nuevo controlador Microtech IV

Más avanzado y con mayores funcionalidades:

- > Búsqueda mejor eficiencia
- > Rápida respuesta protegiendo los componentes críticos
- > Monitorización precisa de la unidad



### ○ Compatible con Daikin on Site

En la plataforma de monitorización y supervisión remota de plantas enfriadoras, donde se pueden monitorizar todas las variables de estas.

¿Conoces  
Daikin On Site?



### ○ Preocupados por el medio ambiente

Las nuevas unidades con compresor centrífugo se han diseñado teniendo en cuenta los requerimientos más exigentes de respeto al medio ambiente, es por esto que la carga de refrigerante se ha reducido hasta un 30% que las unidades.



**DWSC-C**  
(1 compresor)

#### Características

- 750 - 3350kW con R-1234ze
- 1050 - 4500kW con R-134a/R-513A

Parcialización desde el 10% de la capacidad total de diseño



**DWDC-C**  
(2 compresores)

#### Características

- 1500 - 6700kW con R-1234ze
- 2100 - 9000kW con R-134a/R-513<sup>a</sup>

#### Redundancia

Componentes duplicados para una excelente fiabilidad:

- > Dos compresores
- > Dos sistemas de lubricación
- > Dos sistemas de control
- > Dos arrancadores

#### Baja corriente de arranque

La lógica de control del microprocesador está pensada de tal manera que cuando se va a poner en marcha el segundo compresor, el primer compresor se descarga más y se inicia el arranque del segundo compresor. Este método de arranque reduce la corriente de arranque total de las enfriadoras de doble compresor en sistemas con arrancadores estado sólido.

Los mejores  
rendimientos del mercado



## ¿Por qué unidades centrífugas de Daikin?

### ✓ Tecnología Inverter

Con la posibilidad de incluir variador de frecuencia diseñado por Daikin en las unidades, mejorando ampliamente la eficiencia a cargas parciales y alcanzando un equilibrio óptimo entre coste y rendimiento. Además, nuestro Inverter está refrigerado por el propio refrigerante



### ✓ Rapid Restart

En caso de que se produzca un corte de corriente, este opcional permitiría un reinicio rápido de la unidad. Esta opción mantiene encendido el controlador, lo que permite a la unidad alcanzar rápidamente la carga máxima

### ✓ Variador de frecuencia y filtros de armónicos

Opción de incluir filtro de armónicos integrado con tasa de distorsión inferior a 5% en cumplimiento con la directiva IEE 519.

### ✓ Para cualquier aplicación:

Desde aplicaciones de confort como District Cooling hasta instalaciones con los requisitos más exigentes como Hospitales o CPD's.

### ✓ Multitud de opcionales

Entre muchos podemos incluir:

- > Detector de fugas de refrigerante
- > Bajo nivel sonoro mediante encapsulado
- > Aplicación marina
- > Válvulas de aspiración en succión y descarga
- > Conexiones con bridas
- > ... y muchos más

### ✓ Posibilidad de probar la unidad

Para los proyectos más exigentes podemos probar las unidades en nuestra fábrica para cualquier condición de carga y condiciones de funcionamiento. Certificado por AHRI

¿Quieres ver cómo son  
nuestras unidades?



FRÍO SOLO	TOTAL
<b>Unidad 1 compresor</b>	
DWSC-C	<b>Consultar</b>
<b>Unidad 2 compresores</b>	
DWDC-C	<b>Consultar</b>

# Fan coils Climatizadores



Introducción Fan Coils	—————	372
<b>nuevo!</b> Fan Coils con motores EC Inverter	FWS / FWP / FWN / FWR / FWZ / FWI	374
Fan Coils de conductos	FWE-C / FWE-D / FWM / FWB / FWD	376
<b>nuevo!</b> Fan Coils suelo, pared y cassette	FWL / FWV / FWT-G / FWF-B / FWC-B / FWH	378
Opcionales Fan Coils	—————	380
Climatizadores	DAHU's de tratamiento de aire y ventilación	384
Climatizadores de aire exterior	DAHU's Modular R y Modular P	386
Climatizadores de aire exterior	DAHU's Modular Light Pro y Modular T Pro	388

¿Por qué elegir Fan Coils Daikin?

**Unidades muy silenciosas**  
Los motores de las unidades fancoils de Daikin están pensados para producir el menor ruido posible y cubrir la demanda de la instalación.

**Amplio rango de capacidades**  
Gran portfolio de producto con unidades de hasta 18 kW.

**Fácil instalación**  
Todas nuestras unidades vienen completamente montadas pudiendo incluir accesorios como válvulas para reducir los tiempos y costes de instalación.

**Flexibilidad**  
Daikin cuenta con diferentes tipologías de fancoils así como múltiples accesorios que se pueden incluir en las unidades fancoils según las necesidades del proyecto.

**Producto disponible en stock**

¿Por qué elegir la solución Inverter de Daikin?

Las **3** principales ventajas de la tecnología **INVERTER**



¿Quieres conocer la tecnología BLDC de nuestros fancoils?

1

Reducción de hasta un 70 % del consumo de energía

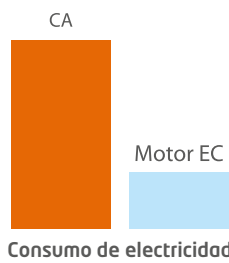

Gracias a los motores EC se regula la velocidad del ventilador, adaptándola a la demanda de la sala. Esto produce una reducción de hasta un 70 % del consumo de energía de los ventiladores EC frente a los estándar, reduciendo el periodo de amortización. Además se evitan los picos de intensidad.

**¡Mayor ahorro!**

2

Mínima fluctuación de la temperatura del aire y la humedad relativa

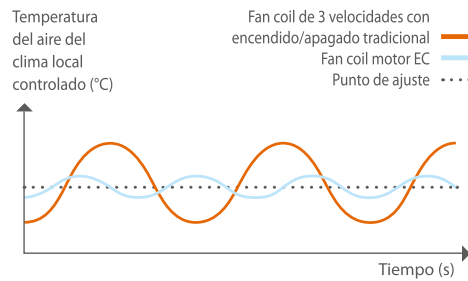

Los fancoils estándar con motor AC funcionan por etapas, en cambio los motores EC adaptan las RPM del ventilador según la temperatura del local produciéndose una mínima fluctuación de la temperatura del aire y la humedad.

**¡Aumento del confort!**

3

Menor potencia sonora

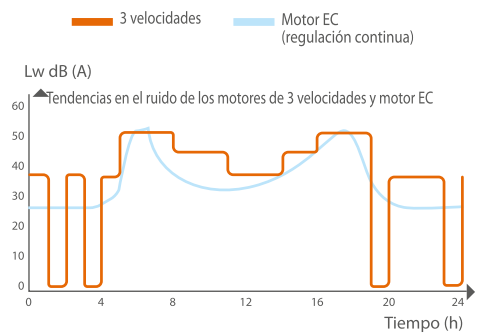

Los ventiladores con motor AC encienden y apagan para cubrir la demanda de la instalación produciéndose diferentes escalones de niveles sonoros, en cambio los ventiladores EC reducen el nivel sonoro de forma continua según las cargas parciales produciéndose una menor potencia sonora.

**¡Ahora todos nuestros Fan Coils están disponibles en formato BIM!**



Escanea el QR y accede a la librería BIM





## Fan Coils para todo tipo de aplicaciones

Viviendas, oficinas, hospitales, centros comerciales...



### Conductos

Instalaciones de conductos y rejillas con unidades ocultas en falso techo o en mueble. Con posibilidad de instalación en horizontal o en vertical, pudiendo llegar hasta 250Pa de presión disponible.



Aplicaciones residenciales y comerciales



### Cassette

Unidades de 600x600 o 900x900 para instalación en techo donde la unidad sea visible.



Aplicaciones comerciales



### De suelo / Suelo-techo

En instalaciones con la unidad vista. Posibilidad de colocación tanto en horizontal como en vertical.



Aplicaciones residenciales y comerciales



### De pared

Fancoil para instalar en pared según requerimientos del proyecto como por ejemplo en aquellas instalaciones donde no es posible colocar fancoil de conductos o de suelo.



Aplicaciones residenciales y comerciales

## Múltiples posibilidades de control

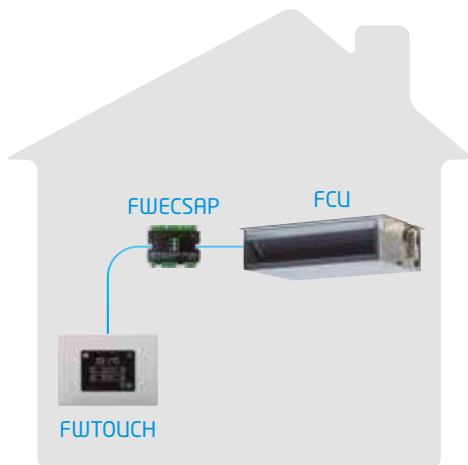

1

### Termostato individual para controlar una unidad

Disponibilidad tanto de controladores con las funciones más básicas hasta los modelos más avanzados como los nuevos FWTOUCH disponibles en varios colores.

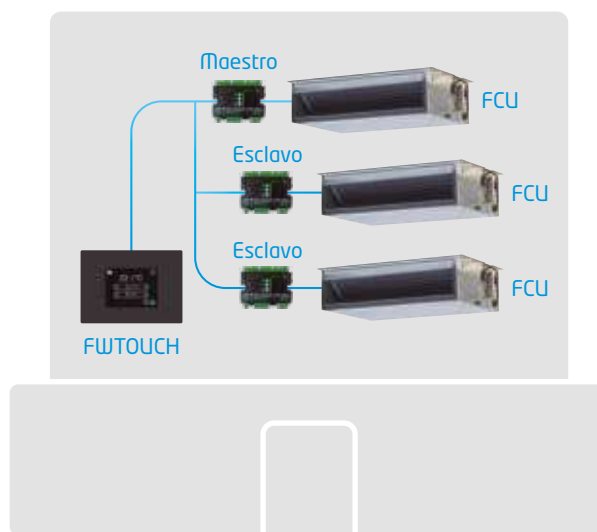

2

Maestro/esclavo para un control en grupo  
Múltiples soluciones de control con varias unidades. Consultar para más información.

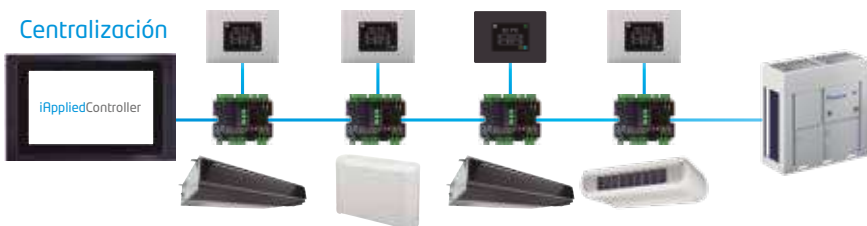

3

### Control integrado en BMS para centralizado

Con posibilidad de gestionar las unidades fancoils a través de Modbus en un BMS externo o en un Controlador centralizado para Fan coils.

## Nuevos controladores de fancoils FWTOUCH

Disponible en varios colores

FWESAP



FWTOUCH-B

Color negro

FWTOUCH-W

Color blanco

FWTOUCH-G

Color gris

### Fácil instalación

Conexión entre el termostato y la placa de potencia mediante 2 hilos de cable apantallado

[ FWS ]



Fan Coil Suelo - Techo sin envolvente con presión disponible

[ FWP ]



Fan Coil Techo sin envolvente con presión disponible

[ FWN ]



Fan Coil Techo sin envolvente con alta presión disponible

nuevo!

o Características

**FWS**

- 1) Flexibilidad (2 ó 4 tubos).
- 2) Posibilidad de cambio de los lados de conexiones de la batería de manera manual (modelos sin válvula).
- 3) Posibilidad de presión disponible hasta 80 Pa.

**FWP**

- 1) Flexibilidad (2 ó 4 tubos).
- 2) Posibilidad de cambio de los lados de conexiones de la batería de manera manual (modelos sin válvula).
- 3) Posibilidad de presión disponible hasta 100 Pa.

**FWN**

- 1) Flexibilidad (2 ó 4 tubos).
- 2) Posibilidad de cambio de los lados de conexiones de la batería de manera manual (modelos sin válvula).
- 3) Posibilidad de presión disponible hasta 120 Pa.

UNIDAD DE SUELO/TECHO SIN ENVOLVENTE		FWS02AT	FWS03AT	FWS06AT	FWS08AT
Capacidad (2 Tubos) <sup>(3)</sup>	Total Refrig. <sup>(1)(4)</sup>	kW 2,59 / 1,98	4,88 / 3,63	6,22 / 4,83	9,06 / 7,34
	Sensible Refrig. <sup>(1)</sup>	kW 1,90 / 1,45	3,52 / 2,61	4,71 / 3,59	6,68 / 5,40
	Calefacción <sup>(2)</sup>	kW 2,93 / 2,23	5,38 / 3,99	6,44 / 5,07	9,36 / 7,69
Consumo Total <sup>(3)</sup>	W	57,9 / 43,9	82,7 / 63,1	101,7 / 76,8	148,6 / 118,7
Presión estática disponible	Pa	0 / 50	0 / 50	0 / 50	0 / 50
Caudal de aire <sup>(3)</sup>	m <sup>3</sup> /h	562 / 364	900 / 587	1.201 / 825	1.668 / 1.272
Dimensiones	Al.xAn.xF.	mm 224x584x535	224x794x535	224x1.004x535	249x1.214x535
Peso	kg	17	22	27	35
Nivel potencia sonora <sup>(3)</sup>	dBa	62 / 60	70 / 59	64 / 62	71 / 67

Precio	2 Tubos sin válvula (ATN)	FWS02ATN	FWS03ATN	FWS06ATN	FWS08ATN
		<b>562,00 €</b>	<b>602,00 €</b>	<b>690,00 €</b>	<b>859,00 €</b>
	2 Tubos con válvula (ATV)	FWS02ATV	FWS03ATV	FWS06ATV	FWS08ATV
		<b>822,00 €</b>	<b>859,00 €</b>	<b>957,00 €</b>	<b>1.149,00 €</b>
	4 Tubos sin válvula (AFN)	FWS02AFN	FWS03AFN	FWS06AFN	FWS08AFN
	<b>620,00 €</b>	<b>675,00 €</b>	<b>775,00 €</b>	<b>967,00 €</b>	
4 Tubos con válvula (AFV)	FWS02AFV	FWS03AFV	FWS06AFV	FWS08AFV	
	<b>1.090,00 €</b>	<b>1.143,00 €</b>	<b>1.243,00 €</b>	<b>1.461,00 €</b>	

UNIDADES DE TECHO SIN ENVOLVENTE CON MEDIA PRESIÓN DISPONIBLE		FWP04CT	FWP05CT	FWP06CT	FWP08CT	FWP10CT	FWP11CT	FWP15CT	FWP17CT
Capacidad (2 Tubos) <sup>(3)</sup>	Total Refrig. <sup>(1)(4)</sup>	kW 3,13	3,45	4,67	4,23	6,6	7,45	8,36	9,40
	Sensible Refrig. <sup>(1)</sup>	kW 2,20	2,42	3,27	3,32	4,88	5,24	6,20	6,64
	Calefacción <sup>(2)</sup>	kW 3,05	3,33	4,79	4,80	7,00	7,62	8,81	9,63
Consumo Total <sup>(3)</sup>	W	54	61	71	84	129	131	215	215
Presión estática disponible <sup>(3)</sup>	Pa	60	60	60	60	60	60	60	60
Caudal de aire <sup>(3)</sup>	m <sup>3</sup> /h	490	560	670	760	1.120	1.130	1.520	1.520
Dimensiones	Al.xAn.xF.	mm 250x758x665	250x758x665	250x968x665	250x968x665	280x1.178x745	280x1.178x745	280x1.178x745	280x1.178x745
Peso	kg	24	25	33	36	45	45	51	51
Nivel potencia sonora <sup>(3)</sup>	dBa	65	68	68	62	65	65	70	70

Precio	2 Tubos sin válvula (CTN)	FWP04CTN	FWP05CTN	FWP06CTN	FWP08CTN	FWP10CTN	FWP11CTN	FWP15CTN	FWP17CTN
		<b>800,00 €</b>	<b>836,00 €</b>	<b>952,00 €</b>	<b>980,00 €</b>	<b>1.042,00 €</b>	<b>1.131,00 €</b>	<b>1.356,00 €</b>	<b>1.465,00 €</b>
	2 Tubos con válvula (CTV)	FWP04CTV	FWP05CTV	FWP06CTV	FWP08CTV	FWP10CTV	FWP11CTV	FWP15CTV	FWP17CTV
		<b>1.046,00 €</b>	<b>1.082,00 €</b>	<b>1.207,00 €</b>	<b>1.235,00 €</b>	<b>1.320,00 €</b>	<b>1.410,00 €</b>	<b>1.635,00 €</b>	<b>1.743,00 €</b>
	4 Tubos sin válvula (CFN)	FWP04CFN	FWP05CFN	FWP06CFN	FWP08CFN	FWP10CFN	FWP11CFN	FWP15CFN	FWP17CFN
	<b>899,00 €</b>	<b>937,00 €</b>	<b>1.069,00 €</b>	<b>1.087,00 €</b>	<b>1.279,00 €</b>	<b>1.381,00 €</b>	<b>1.492,00 €</b>	<b>1.603,00 €</b>	
4 Tubos con válvula (CFV)	FWP04CFV	FWP05CFV	FWP06CFV	FWP08CFV	FWP10CFV	FWP11CFV	FWP15CFV	FWP17CFV	
	<b>1.365,00 €</b>	<b>1.404,00 €</b>	<b>1.547,00 €</b>	<b>1.564,00 €</b>	<b>1.785,00 €</b>	<b>1.888,00 €</b>	<b>2.000,00 €</b>	<b>2.112,00 €</b>	

UNIDADES DE TECHO SIN ENVOLVENTE CON ALTA PRESIÓN DISPONIBLE		FWN04AT	FWN05AT	FWN06AT	FWN07AT	FWN08AT	FWN10AT	FWN12AT* (n)	FWN16AT* (n)	FWN18AT* (n)
Capacidad (2 Tubos) <sup>(3)</sup>	Total Refrig. <sup>(1)(4)</sup>	kW 4,28	5,11	7,15	8,17	8,34	9,56	13,7	19,6	22
	Sensible Refrig. <sup>(1)</sup>	kW 3,38	3,95	5,31	6,29	7,04	7,82	10,9	15,7	17,6
	Calefacción <sup>(2)</sup>	kW 4,58	5,32	7,64	8,93	8,66	9,98	14,2	20,7	23,2
Consumo Total <sup>(3)</sup>	W	162,1	151,6	251,4	251,4	317,1	317,1	519	925	925
Presión estática disponible	Pa	70	70	70	70	70	70	100	100	100
Caudal de aire <sup>(3)</sup>	m <sup>3</sup> /h	960	900	1.600	1.600	1.850	1.850	2.806	4.169	4.169
Dimensiones	Al.xAn.xF.	mm 280x754x558	280x754x558	280x964x558	280x964x558	280x1.174x558	280x1.174x558	1.174x718x353	1.384x718x353	1.384x718x353
Peso	kg	35	35	43	44	50	52	65,3	77	79,5
Nivel potencia sonora <sup>(3)</sup>	dBa	71	71	72	72	73	73	81	83	83

Precio	2 Tubos sin válvula (AT)	FWN04AT	FWN05AT	FWN06AT	FWN07AT	FWN08AT	FWN10AT	FWN12AT	FWN16AT	FWN18AT
		<b>911,00 €</b>	<b>981,00 €</b>	<b>1.639,00 €</b>	<b>1.736,00 €</b>	<b>1.789,00 €</b>	<b>1.873,00 €</b>	<b>Consultar</b>	<b>Consultar</b>	<b>Consultar</b>
	4 Tubos sin válvula (AF)	FWN04AF	FWN05AF	FWN06AF	FWN07AF	FWN08AF	FWN10AF	FWN12AF	FWN16AF	FWN18AF
	<b>1.029,00 €</b>	<b>1.128,00 €</b>	<b>1.780,00 €</b>	<b>1.869,00 €</b>	<b>1.959,00 €</b>	<b>2.066,00 €</b>	<b>Consultar</b>	<b>Consultar</b>	<b>Consultar</b>	

\* Información preliminar. Consultar accesorios próximamente disponibles

Nota: consultar precio de opcionales y accesorios disponibles de fan coils en páginas 380-383.

## 【 FWR 】

Fan Coil Suelo - Techo  
con envolvente

## 【 FWZ 】

Fan Coil Suelo  
con envolvente

## 【 FWI 】

Fan Coils  
Cassette

nuevo!

Ahora con  
protocolo abierto

## ○ Características

## FWR

- 1) Flexibilidad (2 ó 4 tubos) o 2 tubos con 4 filas.
- 2) Amplia gama de potencias (2,5-9 kW).
- 3) Fácil instalación, tanto en vertical como horizontal. Posibilidad de cambio de los lados de conexiones de la batería de manera manual (modelos sin válvula).

## FWZ

- 1) Flexibilidad (2 ó 4 tubos) o 2 tubos con 4 filas.
- 2) Amplia gama de potencias (2,5-9 kW).
- 3) Fácil instalación en vertical. Posibilidad de cambio de los lados de conexiones de la batería de manera manual (modelos sin válvula).

## FWI

- 1) Ventilador Inverter silencioso y de alta eficiencia. Con 4 vías para conseguir el mayor confort en el ambiente.
- 2) Incluye bomba de drenaje y filtro de fácil acceso.
- 3) Compatible con cualquier controlador Daikin o externo.

UNIDAD DE SUELO/TECHO CON ENVOLVENTE			FWR02AT	FWR03AT	FWR06AT	FWR08AT
Capacidad (2 Tubos) <sup>(3)</sup>	Total Refrig. <sup>(1)(4)</sup>	kW	2,58	4,88	6,22	9,05
	Sensible Refrig. <sup>(1)</sup>	kW	1,89	3,52	4,70	6,67
	Calefacción <sup>(2)</sup>	kW	2,93	5,38	6,43	9,35
Consumo Total <sup>(3)</sup>		W	57	83	101	148
Caudal de aire <sup>(3)</sup>		m <sup>3</sup> /h	560	900	1.200	1.665
Dimensiones	Al.xAn.xF.	mm	564x774x226	564x984x226	564x1.194x226	564x1.404x251
Peso		kg	21	27	34	43
Nivel potencia sonora <sup>(3)</sup>		dBA	62	70	64	71
Precio	2 Tubos sin válvula (ATN)		FWR02ATN 633,00 €	FWR03ATN 686,00 €	FWR06ATN 791,00 €	FWR08ATN 1.008,00 €
	2 Tubos con válvula (ATV)		FWR02ATV 882,00 €	FWR03ATV 935,00 €	FWR06ATV 1.047,00 €	FWR08ATV 1.287,00 €
	4 Tubos sin válvula (AFN)		FWR02AFN 691,00 €	FWR03AFN 747,00 €	FWR06AFN 877,00 €	FWR08AFN 1.114,00 €
	4 Tubos con válvula (AFV)		FWR02AFV 1.143,00 €	FWR03AFV 1.197,00 €	FWR06AFV 1.329,00 €	FWR08AFV 1.589,00 €

UNIDAD DE SUELO CON ENVOLVENTE			FWZ02AT	FWZ03AT	FWZ06AT	FWZ08AT
Capacidad (2 Tubos) <sup>(3)</sup>	Total Refrig. <sup>(1)(4)</sup>	kW	2,58	4,88	6,22	9,05
	Sensible Refrig. <sup>(1)</sup>	kW	1,89	3,52	4,70	6,67
	Calefacción <sup>(2)</sup>	kW	2,93	5,38	6,43	9,35
Consumo Total <sup>(3)</sup>		W	57	83	101	148
Caudal de aire <sup>(3)</sup>		m <sup>3</sup> /h	560	900	1.200	1.665
Dimensiones	Al.xAn.xF.	mm	564x774x226	564x984x226	564x1.194x226	564x1.404x251
Peso		kg	21	27	32	42
Nivel potencia sonora <sup>(3)</sup>		dBA	62	70	64	71
Precio	2 Tubos sin válvula (ATN)		FWZ02ATN 607,00 €	FWZ03ATN 641,00 €	FWZ06ATN 740,00 €	FWZ08ATN 924,00 €
	2 Tubos con válvula (ATV)		FWZ02ATV 854,00 €	FWZ03ATV 891,00 €	FWZ06ATV 996,00 €	FWZ08ATV 1.204,00 €
	4 Tubos sin válvula (AFN)		FWZ02AFN 658,00 €	FWZ03AFN 699,00 €	FWZ06AFN 828,00 €	FWZ08AFN 1.021,00 €
	4 Tubos con válvula (AFV)		FWZ02AFV 1.109,00 €	FWZ03AFV 1.152,00 €	FWZ06AFV 1.282,00 €	FWZ08AFV 1.494,00 €

UNIDADES DE CASSETTE (AT-2TUBOS / AF-4TUBOS)			FWI02AT* (n)	FWI03AT* (n)	FWI04AT* (n)	FWI06AT* (n)	FWI07AT* (n)	FWI08AT* (n)	FWI02AF* (n)	FWI04AF* (n)	FWI06AF* (n)	FWI08AF* (n)
Capacidad (2 Tubos) <sup>(3)</sup>	Total Refrig. <sup>(1)(4)</sup>	kW	3,27	5,03	5,22	8,17	10	10,50	3,40	4,60	8,90	9,50
	Sensible Refrig. <sup>(1)</sup>	kW	2,91	3,99	4,09	6,29	7,67	7,97	3,18	3,73	7,22	7,52
	Calefacción <sup>(2)</sup>	kW	4,22	5,32	5,55	9,74	11,59	12,17	2,7	3,08	6,87	7,22
Consumo Total <sup>(3)</sup>		W	67	67	67	150	150	150	67	67	150	150
Caudal de aire <sup>(3)</sup>		m <sup>3</sup> /h	849	980	980	1916	1823	1831	982	976	1823	1823
Dimensiones	Al.xAn.xF.	mm	298x577x577	298x577x577	298x577x577	380x793x793	380x793x793	380x793x793	298x577x577	298x577x577	380x793x793	380x793x793
Peso		kg	23	24	24	42	43	43	25,5	26,5	47	48
Nivel potencia sonora <sup>(3)</sup>		dBA	60	60	61	57	55	58	60	61	57	58
Precio	Fancoil sin válvula		FWI02ATN 1.037,00 €	FWI03ATN 1.145,00 €	FWI04ATN 1.220,00 €	FWI06ATN 1.545,00 €	FWI07ATN 1.667,00 €	FWI08ATN 1.727,00 €	FWI02AFN 1.217,00 €	FWI04AFN 1.437,00 €	FWI06AFN 1.804,00 €	FWI08AFN 2.028,00 €
	Panel decorativo RAL 9003		FPAN02A = Consultar			FPAN06A = Consultar			FPAN02A = Consultar		FPAN06A = Consultar	
	Fancoil con válvula		FWI02ATV 1.191,00 €	FWI03ATV 1.299,00 €	FWI04ATV 1.374,00 €	FWI06ATV 1.745,00 €	FWI07ATV 1.866,00 €	FWI08ATV 1.927,00 €	FWI02AFV 1.482,00 €	FWI04AFV 1.702,00 €	FWI06AFV 2.079,00 €	FWI08AFV 2.302,00 €
	Panel decorativo RAL 9003		FPAN02A = Consultar			FPAN06A = Consultar			FPAN02A = Consultar		FPAN06A = Consultar	

Nota: para los modelos FWI-A es necesario incluir el panel (consultar precio).

Nota: la válvula incluida (-V) es el kit de 3 vías 230 V on/off.

\* Información preliminar Nota: consultar precio de opcionales y accesorios disponibles de fan coils en páginas 380-383.

## NOTA

Condiciones para el cálculo de capacidades:

(1). Refrigeración: Temperatura interior: 27°CBS/19CBH; Temperatura de agua de entrada/salida 7°C/12°C.

(2). Calefacción: Temperatura interior: 20°CBS; Temperatura de agua de entrada/salida 45°C/40°C

(3). Velocidad máxima del ventilador Inverter.

(4). Datos de capacidad total de refrigeración según Eurovent. Capacidad refrigeración=capacidad total refrigeración - consumo.



Fan coils conductos (vertical y horizontal)

[ FWE-C ]

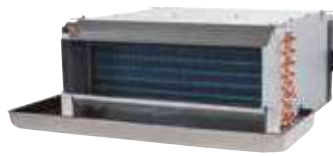

Fan Coil Techo sin envolvente

[ FWE-D ]



Fan Coil Suelo - Techo sin envolvente

[ FWM ]



Fan Coil Suelo - Techo sin envolvente

o Características

**FWE-C**

- 1) Flexibilidad (2 ó 4 tubos).
- 2) Posibilidad de presión disponible hasta 50 Pa.
- 3) Bandeja de condensados prolongada hasta cubrir las válvulas.

**FWE-D**

- 1) Flexibilidad (2 ó 4 tubos).
- 2) Bajo nivel sonoro: requerimiento exigentes de nivel sonoro.
- 3) Posibilidad de presión disponible hasta 50 Pa.
- 4) Baja silueta: unidades para requerimientos de instalación de baja altura.

**FWM**

- 1) Flexibilidad (2 ó 4 tubos). Flexibilidad (2 ó 4 tubos) o 2 tubos con 4 filas
- 2) Posibilidad de cambio de los lados de conexiones de la batería de manera manual (modelos sin válvula).
- 3) Posibilidad de presión disponible hasta 80 Pa.

UNIDAD DE TECHO SIN ENVOLVENTE			FWE02C	FWE03C	FWE04C	FWE06C	FWE07C	FWE08C	FWE10C
Capacidad (2 Tubos) <sup>(3)</sup>	Total Refrig. <sup>(1)(4)</sup>	kW	2,09 / 1,88	3,1 / 2,82	3,96 / 3,28	5,86 / 5,22	6,54 / 5,74	7,51 / 6,68	9,53 / 8,51
	Sensible Refrig. <sup>(1)</sup>	kW	1,54 / 1,38	2,28 / 2,07	2,91 / 2,41	4,31 / 3,85	4,82 / 4,23	5,53 / 4,92	7,02 / 6,26
	Calefacción <sup>(2)</sup>	kW	2,45 / 2,19	3,78 / 3,41	4,96 / 3,89	6,68 / 5,88	8,23 / 7,16	9,47 / 7,94	11,46 / 10,07
Consumo Total <sup>(3)</sup>		W	46	69	83	119	163	181	230
Presión estática disponible		Pa	0 / 30	0 / 50	0 / 50	0 / 50	0 / 50	0 / 50	0 / 50
Caudal de aire <sup>(3)</sup>		m <sup>3</sup> /h	430 / 358	638 / 543	910 / 650	1.195 / 952	1.559 / 1.251	1.753 / 1.396	2.177 / 1.753
Dimensiones	Al.xAn.xF.	mm	247x705x590	247x875x590	247x1.005x590	247x1.205x590	247x1.455x590	247x1.555x590	247x1.815x590
Peso		kg	18	22	25	30	40	41	49
Nivel potencia sonora <sup>(3)</sup>		dB(A)	55	61	58	62	65	64	65
<b>Precio</b>	2 Tubos sin válvula (CT)		FWE02CT 301,00 €	FWE03CT 342,00 €	FWE04CT 372,00 €	FWE06CT 484,00 €	FWE07CT 523,00 €	FWE08CT 609,00 €	FWE10CT 732,00 €
	2 Tubos con válvula (CTV)		FWE02CTV 523,00 €	FWE03CTV 561,00 €	FWE04CTV 591,00 €	FWE06CTV 704,00 €	FWE07CTV 742,00 €	FWE08CTV 829,00 €	FWE10CTV 955,00 €
	4 Tubos sin válvula (CF)		FWE02CF 353,00 €	FWE03CF 400,00 €	FWE04CF 433,00 €	FWE06CF 559,00 €	FWE07CF 593,00 €	FWE08CF 698,00 €	FWE10CF 823,00 €
	4 Tubos con válvula (CFV)		FWE02CFV 738,00 €	FWE03CFV 789,00 €	FWE04CFV 821,00 €	FWE06CFV 943,00 €	FWE07CFV 982,00 €	FWE08CFV 1.085,00 €	FWE10CFV 1.208,00 €

UNIDAD DE TECHO SIN ENVOLVENTE			FWE03D	FWE04D	FWE05D	FWE06D	FWE07D	FWE08D	FWE10D	FWE11D
Capacidad (2 Tubos) <sup>(3)</sup>	Total Refrig. <sup>(1)(4)</sup>	kW	1,94 / 1,10	2,06 / 1,03	2,58 / 1,76	3,12 / 1,94	3,42 / 2,28	3,92 / 2,62	5,22 / 3,79	5,59 / 4,23
	Sensible Refrig. <sup>(1)</sup>	kW	1,59 / 0,89	1,69 / 0,84	2,11 / 1,43	2,56 / 1,58	2,81 / 1,85	3,21 / 2,13	4,28 / 3,08	4,59 / 3,44
	Calefacción <sup>(2)</sup>	kW	2,00 / 1,24	2,38 / 1,44	2,89 / 2,07	4,00 / 2,76	4,37 / 3,00	4,64 / 3,42	5,98 / 4,53	6,35 / 4,95
Consumo Total <sup>(3)</sup>		W	33	32	39	62	67	67	104	110
Presión estática disponible		Pa	0 / 50	0 / 50	0 / 50	0 / 50	0 / 50	0 / 50	0 / 50	0 / 50
Caudal de aire <sup>(3)</sup>		m <sup>3</sup> /h	407 / 210	385 / 195	488 / 323	677 / 429	725 / 449	725 / 449	1.032 / 702	1.116 / 796
Dimensiones	Al.xAn.xF.	mm	200x797x610	200x797x610	200x797x610	200x997x610	200x1.200x610	200x1.200x610	200x1.200x610	200x1.200x610
Peso		kg	20	21	21	25	29	29	29	29
Nivel potencia sonora <sup>(3)</sup>		dB(A)	45	44	50	50	50	50	57	59
<b>Precio</b>	2 Tubos sin válvula (DT)		FWE03DATN5V3-L 329,00 €	FWE04DATN5V3-L 339,00 €	FWE05DATN5V3-L 352,00 €	FWE06DATN5V3-L 414,00 €	FWE07DATN5V3-L 448,00 €	FWE08DATN5V3-L 458,00 €	FWE10DATN5V3-L 467,00 €	FWE11DATN5V3-L 488,00 €
	2 Tubos con válvula (DTV)		FWE03DATV5V3-L 491,00 €	FWE04DATV5V3-L 497,00 €	FWE05DATV5V3-L 511,00 €	FWE06DATV5V3-L 557,00 €	FWE07DATV5V3-L 592,00 €	FWE08DATV5V3-L 607,00 €	FWE10DATV5V3-L 618,00 €	FWE11DATV5V3-L 641,00 €
	4 Tubos sin válvula (DF)		FWE03DAFN5V3-L 372,00 €	FWE04DAFN5V3-L 398,00 €	FWE05DAFN5V3-L 414,00 €	FWE06DAFN5V3-L 488,00 €	FWE07DAFN5V3-L 528,00 €	FWE08DAFN5V3-L 540,00 €	FWE10DAFN5V3-L 547,00 €	FWE11DAFN5V3-L 570,00 €
	4 Tubos con válvula (DFV)		FWE03DAFV5V3-L 653,00 €	FWE04DAFV5V3-L 693,00 €	FWE05DAFV5V3-L 711,00 €	FWE06DAFV5V3-L 762,00 €	FWE07DAFV5V3-L 808,00 €	FWE08DAFV5V3-L 823,00 €	FWE10DAFV5V3-L 836,00 €	FWE11DAFV5V3-L 856,00 €

UNIDAD DE SUELO/TECHO SIN ENVOLVENTE			FWM01D	FWM15D	FWM02D	FWM25D	FWM03D	FWM35D	FWM04D	FWM06D	FWM08D	FWM10D
Capacidad (2 Tubos) <sup>(3)</sup>	Total Refrig. <sup>(1)(4)</sup>	kW	1,50 / 0,76	1,69 / 0,88	1,91 / 0,92	2,36 / 1,15	2,87 / 1,16	3,44 / 2,08	4,24 / 2,61	4,42 / 2,78	6,53 / 7,50	7,78 / 6,27
	Sensible Refrig. <sup>(1)</sup>	kW	1,16 / 0,56	1,25 / 0,64	1,37 / 0,65	1,82 / 0,83	2,05 / 0,80	2,68 / 1,56	3,06 / 1,87	3,44 / 2,06	4,73 / 3,57	5,72 / 4,58
	Calefacción <sup>(2)</sup>	kW	1,82 / 0,94	1,84 / 1,01	2,15 / 1,06	2,70 / 1,35	3,20 / 1,24	4,05 / 2,53	4,24 / 2,79	4,98 / 3,21	6,49 / 5,12	8,37 / 6,88
Consumo Total <sup>(3)</sup>		W	37	53	53	57	56	65	90	90	182	244
Presión estática disponible		Pa	0 / 40	0 / 50	0 / 50	0 / 50	0 / 50	0 / 50	0 / 50	0 / 50	0 / 50	0 / 50
Caudal de aire <sup>(3)</sup>		m <sup>3</sup> /h	319 / 129	344 / 146	344 / 138	442 / 179	442 / 157	640 / 343	706 / 396	785 / 438	1.011 / 750	1.393 / 1.075
Dimensiones	Al.xAn.xF.	mm	224x584x535	224x584x535	224x584x535	224x794x535	224x794x535	224x1.004x535	224x1.004x535	224x1.004x535	249x1.214x535	249x1.214x535
Peso		kg	16	16	17	21	22	26	27	26	35	35
Nivel potencia sonora <sup>(3)</sup>		dB(A)	47	49	50	48	48	52	53	56	61	67
<b>Precio</b>	2 Tubos sin válvula (DTN)		FWM01DTN 343,00 €	FWM15DTN 362,00 €	FWM02DTN 376,00 €	FWM25DTN 400,00 €	FWM03DTN 424,00 €	FWM35DTN 445,00 €	FWM04DTN 482,00 €	FWM06DTN 523,00 €	FWM08DTN 694,00 €	FWM10DTN 782,00 €
	2 Tubos con válvula (DTV)		FWM01DTV 638,00 €	FWM15DTV 652,00 €	FWM02DTV 666,00 €	FWM25DTV 692,00 €	FWM03DTV 717,00 €	FWM35DTV 755,00 €	FWM04DTV 799,00 €	FWM06DTV 841,00 €	FWM08DTV 1.030,00 €	FWM10DTV 1.123,00 €
	4 Tubos sin válvula (DFN)		FWM01DFN 438,00 €	FWM15DFN 444,00 €	FWM02DFN 475,00 €	FWM25DFN 506,00 €	FWM03DFN 535,00 €	FWM35DFN 571,00 €	FWM04DFN 604,00 €	FWM06DFN 649,00 €	FWM08DFN 852,00 €	FWM10DFN 941,00 €
	4 Tubos con válvula (DFV)		FWM01DFV 1.025,00 €	FWM15DFV 1.045,00 €	FWM02DFV 1.064,00 €	FWM25DFV 1.092,00 €	FWM03DFV 1.123,00 €	FWM35DFV 1.168,00 €	FWM04DFV 1.215,00 €	FWM06DFV 1.257,00 €	FWM08DFV 1.490,00 €	FWM10DFV 1.576,00 €

Nota: posibilidad de presión disponible hasta 80 Pa. Consultar datos.

UNIDAD DE SUELO/TECHO SIN ENVOLVENTE (BATERÍA DE 4 FILAS A 2 TUBOS)			FWM02 DARN6V3---	FWM03 DARN6V3---	FWM35 DARN6V3---	FWM04 DARN6V3---	FWM06 DARN6V3---	FWM08 DARN6V3---	FWM10 DARN6V3---
Capacidad (2 Tubos) <sup>(3)</sup>	Total Refrig. <sup>(1)(4)</sup>	kW	2,19	3,24	4,48	4,86	5,3	7,2	8,74
	Sensible Refrig. <sup>(1)</sup>	kW	1,55	2,24	3,12	3,4	3,72	4,99	6,15
	Calefacción <sup>(2)</sup>	kW	2,29	3,37	4,57	4,95	5,39	6,96	9
<b>Precio</b>	2 Tubos / 4 filas sin válvula		497,00 €	569,00 €	604,00 €	639,00 €	715,00 €	783,00 €	873,00 €

Nota: consultar precio de opcionales y accesorios disponibles de fan coils en páginas 380-383.

## [ FWB ]



Fan Coil Techo sin envolvente con media presión disponible

## [ FWD ]



Fan Coil Suelo - Techo sin envolvente con alta presión disponible

## o Características

## FWB

- 1) Flexibilidad (2 ó 4 tubos).
- 2) Posibilidad de cambio de los lados de conexiones de la batería de manera manual (modelos sin válvula).
- 3) Posibilidad de presión disponible hasta 100 Pa.

## FWD

- 1) Flexibilidad (2 ó 4 tubos).
- 2) Posibilidad de cambio de los lados de conexiones de la batería de manera manual (modelos sin válvula).
- 3) Posibilidad de presión disponible hasta 250 Pa.

UNIDADES DE TECHO SIN ENVOLVENTE CON MEDIA PRESIÓN DISPONIBLE			FWB04CT	FWB05CT	FWB06CT	FWB08CT	FWB10CT	FWB11CT	FWB15CT	FWB17CT
Capacidad (2 Tubos) <sup>(3)</sup>	Total Refrig. <sup>(1)(4)</sup>	kW	1,99	2,61	3,01	3,99	4,66	5,26	7,23	8,13
	Sensible Refrig. <sup>(1)</sup>	kW	1,40	1,83	2,07	3,09	3,41	3,66	5,30	5,68
	Calefacción <sup>(2)</sup>	kW	2,07	2,64	3,14	4,64	5,20	5,52	7,82	8,48
Consumo Total <sup>(3)</sup>		W	82	106	106	192	192	192	332	332
Presión estática disponible		Pa	60	60	60	60	60	60	60	60
Caudal de aire <sup>(3)</sup>		m <sup>3</sup> /h	291	400	409	724	765	765	1.292	1.292
Dimensiones	Al.xAn.xF.	mm	250x758x665	250x758x665	250x968x665	250x968x665	280x1.177x745	280x1.177x745	280x1.177x745	280x1.177x745
Peso		kg	24	25	33	36	45	45	51	51
Nivel potencia sonora <sup>(3)</sup>		dBA	52	54	54	58	58	58	69	69

Precio	2 Tubos sin válvula (CTN)	FWB04CTN	FWB05CTN	FWB06CTN	FWB08CTN	FWB10CTN	FWB11CTN	FWB15CTN	FWB17CTN
		<b>559,00 €</b>	<b>593,00 €</b>	<b>717,00 €</b>	<b>740,00 €</b>	<b>826,00 €</b>	<b>944,00 €</b>	<b>1.110,00 €</b>	<b>1.259,00 €</b>
	2 Tubos con válvula (CTV)	FWB04CTV	FWB05CTV	FWB06CTV	FWB08CTV	FWB10CTV	FWB11CTV	FWB15CTV	FWB17CTV
		<b>798,00 €</b>	<b>844,00 €</b>	<b>971,00 €</b>	<b>991,00 €</b>	<b>1.153,00 €</b>	<b>1.250,00 €</b>	<b>1.416,00 €</b>	<b>1.596,00 €</b>
	4 Tubos sin válvula (CFN)	FWB04CFN	FWB05CFN	FWB06CFN	FWB08CFN	FWB10CFN	FWB11CFN	FWB15CFN	FWB17CFN
	<b>703,00 €</b>	<b>756,00 €</b>	<b>906,00 €</b>	<b>941,00 €</b>	<b>1.091,00 €</b>	<b>1.190,00 €</b>	<b>1.285,00 €</b>	<b>1.473,00 €</b>	
4 Tubos con válvula (CFV)	FWB04CFV	FWB05CFV	FWB06CFV	FWB08CFV	FWB10CFV	FWB11CFV	FWB15CFV	FWB17CFV	
	<b>1.177,00 €</b>	<b>1.231,00 €</b>	<b>1.389,00 €</b>	<b>1.426,00 €</b>	<b>1.606,00 €</b>	<b>1.705,00 €</b>	<b>1.800,00 €</b>	<b>2.021,00 €</b>	

UNID. DE SUELO TECHO SIN ENVOLVENTE CON ALTA PRESIÓN DISPONIBLE			FWD04	FWD06	FWD08	FWD10	FWD12	FWD16	FWD18
Capacidad (2 Tubos) <sup>(3)</sup>	Total Refrig. <sup>(1)(4)</sup>	kW	3,6	5,44	7,24	8,12	11,03	15,63	17,44
	Sensible Refrig. <sup>(1)</sup>	kW	2,78	3,96	5,98	6,48	8,5	11,96	13,2
	Calefacción <sup>(2)</sup>	kW	4,01	6,15	7,81	8,81	11,92	17,01	18,72
Consumo Total <sup>(3)</sup>		W	265	460	505	505	750	1300	1300
Presión estática disponible		Pa	70	70	70	70	100	100	100
Caudal de aire <sup>(3)</sup>		m <sup>3</sup> /h	790	1.167	1.586	1.554	2.171	3.133	3.101
Dimensiones	Al.xAn.xF.	mm	280x754x558	280x964x558	280x1.174x558	280x1.174x558	353x1.174x718	353x1.384x718	353x1.384x718
Peso		kg	33	41	47	49	65	77	80
Nivel potencia sonora <sup>(3)</sup>		dBA	66	69	72	72	74	78	78

Precio	2 Tubos (válvula opcional) (AT)	FWD04AT	FWD06AT	FWD08AT	FWD10AT	FWD12AT	FWD16AT	FWD18AT
		<b>767,00 €</b>	<b>956,00 €</b>	<b>1.132,00 €</b>	<b>1.303,00 €</b>	<b>1.701,00 €</b>	<b>1.979,00 €</b>	<b>2.240,00 €</b>
4 Tubos (válvula opcional) (AF)	FWD04AF	FWD06AF	FWD08AF	FWD10AF	FWD12AF	FWD16AF	FWD18AF	
	<b>885,00 €</b>	<b>1.119,00 €</b>	<b>1.306,00 €</b>	<b>1.473,00 €</b>	<b>1.994,00 €</b>	<b>2.334,00 €</b>	<b>2.574,00 €</b>	

Nota: la válvula incluida (-V) es el kit de 3 vías 230 V on/off.

Nota: consultar precio de opcionales y accesorios disponibles de fan coils en páginas 380-383.

NOTA  
Condiciones para el cálculo de capacidades:

- (1). Refrigeración: Temperatura interior: 27°CBS/19CBH; Temperatura de agua de entrada/salida 7°C/12°C.
- (2). Calefacción: Temperatura interior: 20°CBS; Temperatura de agua de entrada/salida 45°C/40°C
- (3). Velocidad máxima del ventilador.
- (4). Datos de capacidad total de refrigeración según Eurovent. Capacidad refrigeración=capacidad total refrigeración - consumo.

## Nuevo termostato FWTOUCH

- Nuevo diseño, más intuitivo y fácil de usar
- Pantalla táctil
- Fácil instalación
- Termostato para una gestión avanzada
- Disponible en tres colores diferentes

## PRECIO

FWTOUCH(B/G/W)

**332,00 €**

## FWTOUCH

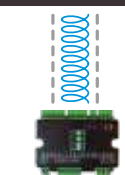

FWECSAP

Fan coils suelo, pared y cassette

**[ FWL ]**



Fan Coil Suelo - Techo con envoltente

**[ FWV ]**



Fan Coil Suelo con envoltente

**[ FWT ]**



Fan Coil Pared

**o Características**

**FWL**

- 1) Flexibilidad 2, 4 tubos o 2 tubos con 4 filas.
- 2) Amplia gama de potencias (1,5-9 kW).
- 3) Fácil instalación, tanto en vertical como horizontal. Posibilidad de cambio de los lados deconexiones de la batería de manera manual (modelos sin válvula).

**FWV**

- 1) Flexibilidad 2, 4 tubos o 2 tubos con 4 filas.
- 2) Amplia gama de potencias (1,5-9 kW).
- 3) Fácil instalación en horizontal. Posibilidad de cambio de los lados deconexiones de la batería de manera manual (modelos sin válvula).

**FWT**

- 1) El control automático de la dirección del flujo de aire permite su distribución total.
- 2) Las tres etapas de filtración hacen desaparecer el polvo y las partículas.
- 3) Diseño estético. Necesario controlador Daikin.

UNIDAD DE SUELO/TECHO CON ENVOLVENTE			FWL01DT	FWL15DT	FWL02DT	FWL25DT	FWL03DT	FWL35DT	FWL04DT	FWL06DT	FWL08DT	FWL10DT
Capacidad (2 Tubos) <sup>(3)</sup>	Total Refrig. <sup>(1)(4)</sup>	kW	1,50	1,69	1,91	2,36	2,87	3,44	4,24	4,42	6,53	7,78
	Sensible Refrig. <sup>(1)</sup>	kW	1,16	1,25	1,37	1,82	2,05	2,68	3,06	3,44	4,73	5,72
	Calefacción <sup>(2)</sup>	kW	1,82	1,84	2,15	2,7	3,2	4,05	4,24	4,98	6,49	8,37
Consumo Total <sup>(3)</sup>		W	37	53	53	57	56	65	90	90	182	244
Caudal de aire <sup>(3)</sup>		m <sup>3</sup> /h	319	344	344	442	442	640	706	785	1.011	1.393
Dimensiones	Al.xAn.xF.	mm	564x774x226	564x774x226	564x774x226	564x987x226	564x987x226	564x1.194x226	564x1.194x226	564x1.194x226	564x1.404x251	564x1.404x251
Peso		kg	21	21	21	26	27	32	33	34	43	43
Nivel potencia sonora <sup>(3)</sup>		dBA	47	49	50	48	48	52	53	56	61	67

Precio	2 Tubos sin válvula (DTN)		FWL01DTN	FWL15DTN	FWL02DTN	FWL25DTN	FWL03DTN	FWL35DTN	FWL04DTN	FWL06DTN	FWL08DTN	FWL10DTN
			<b>432,00 €</b>	<b>458,00 €</b>	<b>483,00 €</b>	<b>510,00 €</b>	<b>540,00 €</b>	<b>571,00 €</b>	<b>609,00 €</b>	<b>672,00 €</b>	<b>901,00 €</b>	<b>1.014,00 €</b>
	2 Tubos con válvula (DTV)		<b>715,00 €</b>	<b>741,00 €</b>	<b>768,00 €</b>	<b>795,00 €</b>	<b>823,00 €</b>	<b>870,00 €</b>	<b>917,00 €</b>	<b>977,00 €</b>	<b>1.223,00 €</b>	<b>1.337,00 €</b>
	4 Tubos sin válvula (DFN)		<b>533,00 €</b>	<b>554,00 €</b>	<b>576,00 €</b>	<b>612,00 €</b>	<b>649,00 €</b>	<b>691,00 €</b>	<b>732,00 €</b>	<b>792,00 €</b>	<b>1.051,00 €</b>	<b>1.166,00 €</b>
	4 Tubos con válvula (DFV)		<b>1.091,00 €</b>	<b>1.117,00 €</b>	<b>1.143,00 €</b>	<b>1.177,00 €</b>	<b>1.211,00 €</b>	<b>1.264,00 €</b>	<b>1.318,00 €</b>	<b>1.383,00 €</b>	<b>1.662,00 €</b>	<b>1.776,00 €</b>

UNIDAD DE SUELO/TECHO CON ENVOLVENTE (BATERÍA DE 4 FILAS A 2 TUBOS)			FWL02 DARN6V3---	FWL03 DARN6V3---	FWL35 DARN6V3---	FWL04 DARN6V3---	FWL06 DARN6V3---	FWL08 DARN6V3---	FWL10 DARN6V3---
Capacidad (2 Tubos) <sup>(3)</sup>	Total Refrig. <sup>(1)(4)</sup>	kW	2,19	3,24	4,48	4,86	5,30	7,20	8,74
	Sensible Refrig. <sup>(1)</sup>	kW	1,55	2,24	3,12	3,40	3,72	4,99	6,15
	Calefacción <sup>(2)</sup>	kW	2,29	3,37	4,57	4,95	5,39	6,96	9,00

Precio	2 Tubos / 4 filas sin válvula	581,00 €	662,00 €	699,00 €	735,00 €	833,00 €	965,00 €	1.075,00 €
--------	-------------------------------	----------	----------	----------	----------	----------	----------	------------

UNIDAD DE SUELO CON ENVOLVENTE			FWV01DT	FWV15DT	FWV02DT	FWV25DT	FWV03DT	FWV35DT	FWV04DT	FWV06DT	FWV08DT	FWV10DT
Capacidad (2 Tubos) <sup>(3)</sup>	Total Refrig. <sup>(1)(4)</sup>	kW	1,50	1,69	1,91	2,36	2,87	3,44	4,24	4,42	6,53	7,78
	Sensible Refrig. <sup>(1)</sup>	kW	1,16	1,25	1,37	1,82	2,05	2,68	3,06	3,44	4,73	5,72
	Calefacción <sup>(2)</sup>	kW	1,82	1,84	2,15	2,7	3,2	4,05	4,24	4,98	6,49	8,37
Consumo Total <sup>(3)</sup>		W	37	53	53	57	56	65	90	90	182	244
Caudal de aire <sup>(3)</sup>		m <sup>3</sup> /h	319	344	344	442	442	640	706	785	1.011	1.393
Dimensiones	Al.xAn.xF.	mm	564x774x226	564x774x226	564x774x226	564x987x226	564x987x226	564x1.194x226	564x1.194x226	564x1.194x226	564x1.404x251	564x1.404x251
Peso		kg	20	20	21	25	27	31	30	32	41	41
Nivel potencia sonora <sup>(3)</sup>		dBA	47	49	50	48	48	52	53	56	61	67

Precio	2 Tubos sin válvula (DTN)		FWV01DTN	FWV15DTN	FWV02DTN	FWV25DTN	FWV03DTN	FWV35DTN	FWV04DTN	FWV06DTN	FWV08DTN	FWV10DTN
			<b>414,00 €</b>	<b>439,00 €</b>	<b>464,00 €</b>	<b>488,00 €</b>	<b>509,00 €</b>	<b>542,00 €</b>	<b>576,00 €</b>	<b>636,00 €</b>	<b>838,00 €</b>	<b>947,00 €</b>
	2 Tubos con válvula (DTV)		<b>695,00 €</b>	<b>722,00 €</b>	<b>749,00 €</b>	<b>770,00 €</b>	<b>792,00 €</b>	<b>838,00 €</b>	<b>885,00 €</b>	<b>942,00 €</b>	<b>1.166,00 €</b>	<b>1.272,00 €</b>
	4 Tubos sin válvula (DFN)		<b>506,00 €</b>	<b>533,00 €</b>	<b>557,00 €</b>	<b>589,00 €</b>	<b>622,00 €</b>	<b>660,00 €</b>	<b>698,00 €</b>	<b>753,00 €</b>	<b>992,00 €</b>	<b>1.091,00 €</b>
	4 Tubos con válvula (DFV)		<b>1.073,00 €</b>	<b>1.097,00 €</b>	<b>1.121,00 €</b>	<b>1.154,00 €</b>	<b>1.184,00 €</b>	<b>1.236,00 €</b>	<b>1.289,00 €</b>	<b>1.342,00 €</b>	<b>1.605,00 €</b>	<b>1.707,00 €</b>

UNIDAD DE SUELO CON ENVOLVENTE (BATERÍA DE 4 FILAS A 2 TUBOS)			FWV02 DARN6V3---	FWV03 DARN6V3---	FWV35 DARN6V3---	FWV04 DARN6V3---	FWV06 DARN6V3---	FWV08 DARN6V3---	FWV10 DARN6V3---
Capacidad (2 Tubos) <sup>(3)</sup>	Total Refrig. <sup>(1)(4)</sup>	kW	2,19	3,24	4,48	4,86	5,30	7,20	8,74
	Sensible Refrig. <sup>(1)</sup>	kW	1,55	2,24	3,12	3,40	3,72	4,99	6,15
	Calefacción <sup>(2)</sup>	kW	2,29	3,37	4,57	4,95	5,39	6,96	9,00

Precio	2 Tubos / 4 filas sin válvula	568,00 €	665,00 €	697,00 €	747,00 €	825,00 €	924,00 €	1.035,00 €
--------	-------------------------------	----------	----------	----------	----------	----------	----------	------------

UNIDADES DE PARED (2 TUBOS)			FWT02GT	FWT03GT	FWT04GT	FWT05GT	FWT06GT
Capacidad (2 Tubos) <sup>(3)</sup>	Total Refrig. <sup>(1)(4)</sup>	kW	2,40	2,67	3,27	4,49	5,21
	Sensible Refrig. <sup>(1)</sup>	kW	1,85	2,02	2,64	3,43	4,10
	Calefacción <sup>(2)</sup>	kW	2,69	2,93	3,67	5,01	6,11
Consumo Total <sup>(3)</sup>		W	31	32	42	53	72
Caudal de aire <sup>(3)</sup>		m <sup>3</sup> /h	442	476	629	866	1053
Dimensiones	Al.xAn.xF.	mm	288x800x206	288x800x206	288x800x206	310x1.065x224	310x1.065x224
Peso		kg	10	10	10	15	15
Nivel potencia sonora <sup>(3)</sup>		dBA	45	48	55	55	59

Precio	2 Tubos sin válvula	434,00 €	466,00 €	473,00 €	658,00 €	665,00 €
--------	---------------------	----------	----------	----------	----------	----------

Nota: consultar precio de opcionales y accesorios disponibles de fan coils en páginas 380-383.

**[ FWH-AT/AF ]**



Fan Coil Cassette Serie AT/AF

**nuevo!**

Ahora con protocolo abierto

**[ FWF-BT/BF ]**



Fan Coil Cassette

**[ FWC-BT/BF ]**



Fan Coil Cassette Round Flow

**Características**

**FWH-AT/AF**

- 1) Con 4 vías para una buena difusión del aire en el ambiente.
- 2) Fácil instalación. Incluye bomba de drenaje y filtro.
- 3) Compatible con cualquier controlador Daikin o externo.

**FWF BF/BF**

- 1) Las cuatro vías de descarga de aire regulan automáticamente la función de swing y la ventilación, para una óptima distribución de aire en la habitación.
- 2) Fácil instalación, incluye bomba de drenaje y filtro.
- 3) Dimensiones 600x600. Necesario controlador Daikin.

**FWC BF/BF**

- 1) Las cuatro vías de descarga de aire regulan automáticamente la función de swing y la ventilación, para una óptima distribución de aire en la habitación.
- 2) Fácil instalación, incluye bomba de drenaje y filtro.
- 3) Dimensiones 900x900. Necesario controlador Daikin.

UNIDADES DE CASSETTE (AT-2TUBOS / AF-4TUBOS)			FWH02AT* (ni)	FWH03AT* (ni)	FWH04AT* (ni)	FWH06AT* (ni)	FWH07AT* (ni)	FWH08AT* (ni)	FWH02AF* (ni)	FWH03AF* (ni)	FWH04AF* (ni)	FWH06AF* (ni)	FWH08AF* (ni)
Capacidad (2 Tubos) <sup>(3)</sup>	Total Refrig. <sup>(1)(4)</sup>	kW	2,53	4,31	5	7,01	8,24	9,73	2,35	3,38	3,62	7,45	9
	Sensible Refrig. <sup>(1)</sup>	kW	2,14	3,18	3,79	5,29	6,1	7,35	1,94	2,77	3,02	5,81	6,98
	Calefacción <sup>(2)</sup>	kW	3,1	4,3	5,35	8,17	9,18	11,1	2,01	2,35	2,68	5,4	6,85
Consumo Total <sup>(3)</sup>		W	42	50	89	108	108	147	42	73	89	108	147
Caudal de aire <sup>(3)</sup>		m <sup>3</sup> /h	557	640	805	1494	1380	1651	533	640	805	1380	1651
Dimensiones	Al.xAn.xF.	mm	298x577x577	298x577x577	298x577x577	380x793x793	380x793x793	380x793x793	298x577x577	298x577x577	298x577x577	380x793x793	380x793x793
Peso		kg	23	24	24	42	43	43	25,5	26,5	26,5	47	48
Nivel potencia sonora <sup>(3)</sup>		dBA	45	50	58	51	51	56	45	50	58	51	56

Precio	Fancoil sin válvula	FWH02ATN	FWH03ATN	FWH04ATN	FWH06ATN	FWH07ATN	FWH08ATN	FWH02AFN	FWH03AFN	FWH04AFN	FWH06AFN	FWH08AFN
		<b>887,00 €</b>	<b>965,00 €</b>	<b>1.011,00 €</b>	<b>1.372,00 €</b>	<b>1.504,00 €</b>	<b>1.570,00 €</b>	<b>1.075,00 €</b>	<b>1.152,00 €</b>	<b>1.197,00 €</b>	<b>1.677,00 €</b>	<b>1.888,00 €</b>
	Panel decorativo RAL 9003	FPAN02A = Consultar			FPAN06A = Consultar			FPAN02A = Consultar			FPAN06A = Consultar	
	Fancoil con válvula	FWH02ATV	FWH03ATV	FWH04ATV	FWH06ATV	FWH07ATV	FWH08ATV	FWH02AFV	FWH03AFV	FWH04AFV	FWH06AFV	FWH08AFV
	<b>1.032,00 €</b>	<b>1.110,00 €</b>	<b>1.157,00 €</b>	<b>1.560,00 €</b>	<b>1.694,00 €</b>	<b>1.758,00 €</b>	<b>1.324,00 €</b>	<b>1.402,00 €</b>	<b>1.446,00 €</b>	<b>1.935,00 €</b>	<b>2.146,00 €</b>	
Panel decorativo RAL 9003	FPAN02A = Consultar			FPAN06A = Consultar			FPAN02A = Consultar = €			FPAN06A = Consultar		

Nota: para los modelos FWH-A es necesario incluir el panel (consultar precio).

UNIDADES DE CASSETTE 600X600 (BT-2TUBOS / BF-4TUBOS)			FWF02BT	FWF03BT	FWF04BT	FWF05BT	FWF02BF	FWF03BF	FWF04BF	FWF05BF
Capacidad (2 Tubos) <sup>(3)</sup>	Total Refrig. <sup>(1)(4)</sup>	kW	1,93	3,13	4,09	5,06	1,94	2,63	3,41	4,41
	Sensible Refrig. <sup>(1)</sup>	kW	1,50	2,00	2,80	3,50	1,50	1,69	2,40	3,29
	Calefacción <sup>(2)</sup>	kW	2,32	3,40	4,59	5,70	1,86	1,82	2,34	2,93
Consumo Total <sup>(3)</sup>		W	74	74	90	118	74	74	94	121
Caudal de aire <sup>(3)</sup>		m <sup>3</sup> /h	468	468	660	876	1.062	1.236	1.524	1.848
Dimensiones	Al.xAn.xF.	mm	285x575x575	285x575x575	285x575x575	285x575x575	285x575x575	285x575x575	285x575x575	285x575x575
Peso		kg	19	19	19	19	19	20	20	20
Nivel potencia sonora <sup>(3)</sup>		dBA	44	44	50	55	44	46	52	57

Precio	Fancoil sin válvula	FWF02BT	FWF03BT	FWF04BT	FWF05BT	FWF02BF	FWF03BF	FWF04BF	FWF05BF
		<b>760,00 €</b>	<b>812,00 €</b>	<b>856,00 €</b>	<b>902,00 €</b>	<b>827,00 €</b>	<b>885,00 €</b>	<b>923,00 €</b>	<b>964,00 €</b>
	Panel decorativo + Tarjeta + Caja instalación	BYFQ60B3 + EKRP1C11 + KRP1BB101 = 424,00 € + 93,00 € + 81,00 €							
<b>TOTAL</b>	<b>1.358,00 €</b>	<b>1.410,00 €</b>	<b>1.454,00 €</b>	<b>1.500,00 €</b>	<b>1.425,00 €</b>	<b>1.483,00 €</b>	<b>1.521,00 €</b>	<b>1.562,00 €</b>	

UNIDADES DE CASSETTE ROUND FLOW (BT-2TUBOS / BF-4TUBOS)			FWC06BT	FWC07BT	FWC08BT	FWC09BT	FWC06BF	FWC07BF	FWC08BF	FWC09BF
Capacidad (2 Tubos) <sup>(3)</sup>	Total Refrig. <sup>(1)(4)</sup>	kW	5,74	6,73	7,61	8,58	5,73	6,53	7,51	8,59
	Sensible Refrig. <sup>(1)</sup>	kW	4,10	4,70	5,60	6,50	4,10	4,70	5,60	6,50
	Calefacción <sup>(2)</sup>	kW	6,38	7,15	8,45	9,62	3,56	3,93	4,53	5,19
Consumo Total <sup>(3)</sup>		W	45	54	77	107	46	55	77	107
Caudal de aire <sup>(3)</sup>		m <sup>3</sup> /h	1.062	1.236	1.518	1.776	1.032	1.200	1.476	1.746
Dimensiones	Al.xAn.xF.	mm	288/840/840	288/840/840	288/840/840	288/840/840	288/840/840	288/840/840	288/840/840	288/840/840
Peso		kg	26	26	26	26	29	29	29	29
Nivel potencia sonora <sup>(3)</sup>		dBA	43	47	53	57	43	47	53	57

Precio	Fancoil sin válvula	FWC06BT	FWC07BT	FWC08BT	FWC09BT	FWC06BF	FWC07BF	FWC08BF	FWC09BF
		<b>1.125,00 €</b>	<b>1.199,00 €</b>	<b>1.267,00 €</b>	<b>1.334,00 €</b>	<b>1.407,00 €</b>	<b>1.503,00 €</b>	<b>1.572,00 €</b>	<b>1.638,00 €</b>
	Panel decorativo + Tarjeta + Caja instalación	BYCQ140C + EKRP1C11 + KRP1H98 = 477,00€ + 93,00 € + 62,00 €							
<b>TOTAL</b>	<b>1.757,00 €</b>	<b>1.831,00 €</b>	<b>1.899,00 €</b>	<b>1.966,00 €</b>	<b>2.039,00 €</b>	<b>2.135,00 €</b>	<b>2.204,00 €</b>	<b>2.270,00 €</b>	

Nota: para los fan coils FWF-B y FWC-B será necesario la instalación de tarjeta y caja de instalación para la gestión de válvulas de agua.

Nota: la válvula incluida (-V) es el kit de 3 vías 230 V on/off.

Nota: posibilidad de Kit de válvulas. Consultar páginas 380-383.

★ Información preliminar

**NOTA**  
 Condiciones para el cálculo de capacidades:  
 (1). Refrigeración: Temperatura interior: 27°CBS/19CBH; Temperatura de agua de entrada/salida 7°C/12°C.  
 (2). Calefacción: Temperatura interior: 20°CBS; Temperatura de agua de entrada/salida 45°C/40°C  
 (3). Velocidad máxima del ventilador.  
 (4). Datos de capacidad total de refrigeración según Eurovent. Capacidad refrigeración=capacidad total refrigeración - consumo.

Listado de precios opcionales de Fan coils

Control	FWM~D / FWL~D / FWV~D		FWS~A / FWR~A / FWZ~A		FWD~A	
	1-10	2-8	4-12	16-18		
Control simplificado para unidades a 2 tubos	FWEC2T 94,00 €	---	---	FWEC2T 94,00 €		
Control simplificado para unidades a 4 tubos	FWEC4T 101,00 €	---	---	FWEC4T 101,00 €		
Control simplificado para unidades Inverter	---	FWEC10 112,00 €	---	---		
Control remoto con cable (Standard)	FWEC1A 115,00 €	---	---	FWEC1A 115,00 €		
Control remoto con cable (Advanced)	FWEC2A 194,00 €	---	---	FWEC2A 194,00 €		
Control remoto con cable (Advanced Plus)	FWEC3A 262,00 €	FWEC3A 262,00 €	---	FWEC3A 262,00 €		
Control partido - módulo de potencia (instalación en fan-coil)	FWECSAP 180,00 €	FWECSAP 180,00 €	---	FWECSAP 180,00 €		
Control partido - Panel de control	FWECSAC 135,00 €	FWECSAC 135,00 €	---	FWECSAC 135,00 €		
Control partido - Panel de control táctil (B: color negro /G: color gris / W: color blanco)	FWTOUCH(B/G/W) 332,00 €	FWTOUCH(B/G/W) 332,00 €	---	FWTOUCH(B/G/W) 332,00 €		
Control electromecánico	ECFWMB6 56,00 €	---	---	---		
Kit para instalación control integrado en el Fan coil (FW(V-Z), FW(L-R)) para termostatos FWEC(1/2/3). Incluye sonda de aire remota	FWECKA 22,00 €	FWECKA 22,00 €	---	---		
Kit para instalación control integrado en el Fan coil para termostatos FWEC2T, FWEC4T y FWEC10 a derechas	FWCKRX 31,00 €	FWCKRX 31,00 €	---	---		
Kit para instalación control integrado en el Fan coil para termostatos FWEC2T, FWEC4T y FWEC10 a izquierdas	FWCKLX 31,00 €	FWCKLX 31,00 €	---	---		
Kit para montar en pared para FWEC1/2/3A	FWFCKA 20,00 €	FWFCKA 20,00 €	---	FWFCKA 20,00 €		
Control remoto simplificado por cable para bomba de calor	---	---	---	---		
Control remoto sin cable para bomba de calor	---	---	---	---		
Kit para sonda de aire remota o agua (termostatos FWEC(1/2/3)A, FWECSA o FWTOUCH)	FWTSKA 16,00 €	FWTSKA 16,00 €	---	FWTSKA 16,00 €		
Kit para sonda de aire remota (termostatos FWEC2T, FWEC4T y FWEC10)	FWCSWA 15,00 €	FWCSWA 15,00 €	---	FWCSWA 15,00 €		
Kit para sonda de humedad (termostatos FWEC(1/2/3)A, FWECSA o FWTOUCH)	FWHSKA 29,00 €	FWHSKA 29,00 €	---	FWHSKA 29,00 €		
Termostato parada ventilador	YFSTA6 22,00 €	---	---	YFSTA6 22,00 €		
Interface de potencia para conexión de 4 FCUa un único termostato	EPIMSA6 183,00 €	---	---	EPIMSA6 183,00 €		
Módulo de potencia. Necesario para instalación de termostato en los modelos FWD 16 y 18	---	---	---	---	EPIB6 194,00 €	
Tarjeta de conexión modbus	---	---	---	---		
On / Off remoto	---	---	---	---		
iApplied Controller	ES.DKNAPPCON 3.825,00 €	ES.DKNAPPCON 3.825,00 €	---	ES.DKNAPPCON 3.825,00 €		

Válvulas	FWM~D / FWL~D / FWV~D										FWS~A / FWR~A / FWZ~A				FWD~A			
	1	15	2	25	3	35	4	6	8	10	2	3	6	8	4	6-10	12	16-18
Kit de válvula 3 vías 230V on/off (2 tubos)			E2MV03A6 259,00 €				E2MV06A6 280,00 €		E2MV10A6 298,00 €		E2MV03A6 259,00 €		E2MV10A6 298,00 €	E2MV04A6 280,00 €	ED2MV10A6 290,00 €	ED2MV12A6 268,00 €	ED2MV18A6 305,00 €	
Kit de válvula de 3 vías 230V para batería adicional			---			---			---		---							---
Kit de válvula 3 vías 230V on/off (4 tubos)			E4MV03A6 484,00 €				E4MV06A6 503,00 €		E4MV10A6 529,00 €		E4MV03A6 484,00 €		E4MV10A6 529,00 €	E4MV04A6 534,00 €	ED4MV10A6 563,00 €	ED2MV12A62 x 2x 268,00 €	ED2MV18A6 2x 305,00 €	
Kit de válvula de 2 vías 230V on/off para batería de frío			E2MV2B07A6 115,00 €						E2MV2B10A6 115,00 €		E2MV2B07A6 115,00 €		E2MV2B10A6 115,00 €					---
Kit de válvula de 2 vías 230V on/off para batería adicional de calor						E2MV2B07A6 115,00 €					E2MV2B07A6 115,00 €							---
Kit de válvula 3 vías on/off 230V (simplificado) (2 tubos)			E2MVD03A6 154,00 €				E2MVD06A6 157,00 €		E2MVD10A6 160,00 €		E2MVD03A6 154,00 €		E2MVD06A6 157,00 €	E2MVD10A6 160,00 €				---
Kit de válvula 3 vías on/off 230V (simplificado) (4 tubos)			E4MVD03A6 286,00 €				E4MVD06A6 291,00 €		E4MVD10A6 296,00 €		E4MVD03A6 286,00 €		E4MVD06A6 291,00 €	E4MVD10A6 296,00 €				---
Kit de válvula 3 vías 24V proporcional (2 tubos)(1)(2)(3)			E2MPV03A6 418,00 €				E2MPV06A6 409,00 €		E2MPV10A6 421,00 €		E2MPV03A6 418,00 €		E2MPV06A6 409,00 €	E2MPV10A6 421,00 €				---
Kit de válvula 3 vías 24V proporcional (4 tubos)(1)(2)(3)(4)			E4MPV03A6 763,00 €				E4MPV06A6 769,00 €		E4MPV10A6 777,00 €		E4MPV03A6 763,00 €		E4MPV06A6 769,00 €	E4MPV10A6 777,00 €				---
Válvula 2 vías 24V proporcional, batería de frío(1)(2)(3)			E2MPV207A6 289,00 €						E2MPV210A6 289,00 €		E2MPV207A6 289,00 €		E2MPV210A6 289,00 €					---
Válvula 2 vías 24V proporcional, batería de calor(1)(2)(3)						E2MPV207A6 289,00 €					E2MPV207A6 289,00 €							---
Válvula de 2 vías 230V on/off (2 tubos)			---			---			---		---		---					---
Válvula de 2 vías 230V on/off (4 tubos)			---			---			---		---		---					---
Válvula de control independiente de presión (2 tubos)			---			---			---		---		---					---
Válvula de control independiente de presión (4 tubos)			---			---			---		---		---					---

(1) Compatible solo con termostatos FWEC3A o Control partido con fan coils no Inverter.

(2) Compatible solo con termostato partido con fan coils Inverter.

(3) La alimentación es necesario proporcionarla por separado.

(4) En los modelos FWB-C y FWP-C, kit de válvula 3 vías 24V proporcional para batería adicional de calor.

FWN~A	FWB~C	FWP~C	FWE~C FWE~D	FWT~G	FWC~B	FWF~B	FWI~A	FWH~A
4-10	4-17	4-17	2-11	2-6	6-9	2-5	2-8	2-8
---	FWEC2T 94,00 €	---	FWEC2T 94,00 €	---	---	---	---	FWEC2T 94,00 €
---	FWEC4T 101,00 €	---	FWEC4T 101,00 €	---	---	---	---	FWEC4T 101,00 €
FWEC10 112,00 €	---	FWEC10 112,00 €	---	---	---	---	FWEC10 112,00 €	---
---	FWEC1A 115,00 €	---	FWEC1A 115,00 €	MERCA 164,00 €	BRC315D 94,00 €	BRC315D 94,00 €	---	FWEC1A 115,00 €
---	FWEC2A 194,00 €	---	FWEC2A 194,00 €	---	---	---	---	FWEC2A 194,00 €
FWEC3A 262,00 €	FWEC3A 262,00 €	FWEC3A 262,00 €	FWEC3A 262,00 €	---	---	---	FWEC3A 262,00 €	FWEC3A 262,00 €
FWECSAP 180,00 €	FWECSAP 180,00 €	FWECSAP 180,00 €	FWECSAP 180,00 €	---	---	---	FWECSAP 180,00 €	FWECSAP 180,00 €
FWECSAC 135,00 €	FWECSAC 135,00 €	FWECSAC 135,00 €	FWECSAC 135,00 €	---	---	---	FWECSAC 135,00 €	FWECSAC 135,00 €
FWTOUCH(B/G/W) 332,00 €	FWTOUCH(B/G/W) 332,00 €	FWTOUCH(B/G/W) 332,00 €	FWTOUCH(B/G/W) 332,00 €	---	---	---	FWTOUCH(B/G/W) 332,00 €	FWTOUCH(B/G/W) 332,00 €
---	---	---	---	---	---	---	---	---
---	---	---	---	---	---	---	---	---
---	---	---	---	---	---	---	---	---
---	---	---	---	---	---	---	---	---
FWFCKA 20,00 €	FWFCKA 20,00 €	FWFCKA 20,00 €	FWFCKA 20,00 €	---	---	---	FWFCKA 20,00 €	FWFCKA 20,00 €
---	---	---	---	SRC-HPA 81,00 €	---	---	---	---
---	---	---	---	WRC-HPC 32,00 €	BRC7F532 205,00 €	BRC7E530 226,00 €	---	---
FWTSKA 16,00 €	FWTSKA 16,00 €	FWTSKA 16,00 €	FWTSKA 16,00 €	---	---	---	FWTSKA 16,00 €	FWTSKA 16,00 €
FWCSWA 15,00 €	FWCSWA 15,00 €	FWCSWA 15,00 €	FWCSWA 15,00 €	---	---	---	FWCSWA 15,00 €	FWCSWA 15,00 €
FWHSKA 29,00 €	FWHSKA 29,00 €	FWHSKA 29,00 €	FWHSKA 29,00 €	---	---	---	FWHSKA 29,00 €	FWHSKA 29,00 €
---	YFSTA6 22,00 €	---	---	---	---	---	---	---
---	EPIMSA6 183,00 €	---	EPIMSA6 183,00 €	---	---	---	---	EPIMSA6 183,00 €
---	---	---	---	---	---	---	---	---
---	---	---	---	R04084153577 424,00 €	EKFCMBCB 140,00 €	EKFCMBCB 140,00 €	---	---
---	---	---	---	---	---	EKRORO Consultar	---	---
ES.DKNAPPCON 3.825,00 €	ES.DKNAPPCON 3.825,00 €	ES.DKNAPPCON 3.825,00 €	ES.DKNAPPCON 3.825,00 €	---	---	---	ES.DKNAPPCON 3.825,00 €	ES.DKNAPPCON 3.825,00 €

FWN~A			FWB~C					FWP~C					FWE~C	FWE~D			FWC~B	FWF~B	FWI~A FWH~A	
4-5	6-10	12-18	4-5	6	8	10	11-17	4-5	6	8	10	11-17	All sizes	3-5	6-8	10-11	All sizes	All sizes	2-4	6-8
ED2MV04A6 280,00 €	ED2MV10A6 290,00 €	Consultar	E4V2N05OV3WA 269,00 €	E4V2N08OV3WA 272,00 €	E2MV10A6 298,00 €		E4V2N05OV3WA 269,00 €	E4V2N08OV3WA 272,00 €	E2MV10A6 298,00 €		EK2MV3B10C5 123,00 €	E3V2VN02V3WA 162,00 €	EKMV3C09B 110,00 €	EKMV3C09B 110,00 €	E2C3V02A Consultar	E2C3V06A Consultar				
---	---	---	E4VHN08OV3WA 246,00 €		E4VHN17OV3WA 261,00 €		E4VHN08OV3WA 246,00 €		E4VHN17OV3WA 261,00 €		---	---	---	---	---	---				
ED4MV04A6 534,00 €	ED4MV10A6 563,00 €	Consultar	---	---	---		---	---	---		EK4MV3B10C5 212,00 €	E3V4VN02V3WA 319,00 €	2 x EKMV3C09B 2 x 110,00 €	2 x EKMV3C09B 2 x 110,00 €	E4C3V02A Consultar	E4C3V06A Consultar				
---	---	---	E2MV2B07A6 115,00 €		E2MV2B10A6 115,00 €		E2MV2B07A6 115,00 €		E2MV2B10A6 115,00 €		---	E2V2VN01V3WA 135,00 €	---	---	---	---				
---	---	---	E2MV2B07A6 115,00 €		E2MV2B07A6 115,00 €		E2MV2B07A6 115,00 €		E2MV2B07A6 115,00 €		---	E2V4VN01V3WA 251,00 €	---	---	---	---				
---	---	---	---	---	---		---	---	---		---	---	---	---	---	---				
---	---	---	E4V2N05P24WA 411,00 €	E4V2N08P24WA 411,00 €	E2MPV10A6 421,00 €		E4V2N05P24WA 411,00 €	E4V2N08P24WA 411,00 €	E2MPV10A6 421,00 €		---	E4V2PN04V3DA 476,00 €	E4V2PN06V3DA 476,00 €	E4V2PN10V3DA 476,00 €	---	---	E2C3PV02A Consultar	E2C3PV06A Consultar		
---	---	---	E4VHN08P24WA 411,00 €		E4VHN17P24WA 418,00 €		E4VHN08P24WA 411,00 €		E4VHN17P24WA 418,00 €		---	E4V4PN04V3DA 944,00 €	E4V4PN06V3DA 944,00 €	E4V4PN10V3DA 944,00 €	---	---	E4C3PV02A Consultar	E4C3PV06A Consultar		
---	---	---	E2MPV207A6 289,00 €		E2MPV210A6 289,00 €		E2MPV207A6 289,00 €		E2MPV210A6 289,00 €		---	---	---	---	---	---	---			
---	---	---	E2MPV207A6 289,00 €		E2MPV207A6 289,00 €		E2MPV207A6 289,00 €		E2MPV207A6 289,00 €		---	---	---	---	---	---	---			
---	---	---	---	---	---		---	---	---		EK2MV2B10C5 95,00 €	---	---	---	EKMV2C09B 131,00 €	EKMV2C09B 131,00 €	E2C2V02A Consultar	E2C2V06A Consultar		
---	---	---	---	---	---		---	---	---		EK4MV2B10C5 183,00 €	---	---	---	2 x EKMV2C09B 2 x 131,00 €	2 x EKMV2C09B 2 x 131,00 €	E4C2V02A Consultar	E4C2V06A Consultar		
---	---	---	FWBPVPC2V15 460,00 €		FWBPVPC2V20 538,00 €	FWBPVPC2V25 832,00 €	FWBPVPC2V15 460,00 €	FWBPVPC2V20 538,00 €	FWBPVPC2V25 832,00 €	---	---	---	---	---	---	---	E2C2PICV02A Consultar	E2C2PICV06A Consultar		
---	---	---	FWBPVPC2V1015 905,00 €		FWBPVPC2V1515 918,00 €	FWBPVPC2V2015 1.004,00 €	FWBPVPC2V1015 905,00 €	FWBPVPC2V1515 918,00 €	FWBPVPC2V2015 1.004,00 €	FWBPVPC2V2515 1.292,00 €	---	---	---	---	---	---	E4C2PICV02A Consultar	E4C2PICV06A Consultar		

FAN COILS  
CLIMATIZADORES

Listado de precios opcionales de Fan coils

Otros	FWM~D / FWL~D / FWV~D										FWS~A / FWR~A / FWZ~A				
	1	15	2	25	3	35	4	6	8	10	2	3	6	8	
Resistencia eléctrica estándar	EEH01A6 (1 kW) 347,00 €	EEH02A6 (1,5 kW) 347,00 €		EEH03A6 (1,6 kW) 369,00 €			EEH06A6 (1,6 kW) 392,00 €				EEH10A6 (3 kW) 404,00 €	EEH02A6 (1,5 kW) 347,00 €	EEH03A6 (1,6 kW) 369,00 €	EEH06A6 (1,6 kW) 392,00 €	EEH10A6 (3 kW) 404,00 €
Resistencia eléctrica alta capacidad	---										---				
Compuerta aire exterior		EFA02A6 103,00 €		EFA03A6 108,00 €			EFA06A6 119,00 €				EFA10A6 135,00 €	EFA02A6 103,00 €	EFA03A6 108,00 €	EFA06A6 119,00 €	EFA10A6 135,00 €
Toma de aire exterior	---										---				
Rejilla impulsión y retorno para el techo		EAIDF02A6 229,00 €		EAIDF03A6 277,00 €			EAIDF06A6 337,00 €				EAIDF10A6 385,00 €	EAIDF02A6 229,00 €	EAIDF03A6 277,00 €	EAIDF06A6 337,00 €	EAIDF10A6 385,00 €
Panel posterior para FWV, FWL, FWZ, FWR		ERPVO2A6 46,00 €		ERPVO3A6 57,00 €			ERPVO6A6 68,00 €				ERPV10A6 86,00 €	ERPVO2A6 46,00 €	ERPVO3A6 57,00 €	ERPVO6A6 68,00 €	ERPV10A6 86,00 €
Pies de apoyo				ESFV06A6 27,00 €					ESFV10A6 31,00 €			ESFV06A6 27,00 €			ESFV10A6 31,00 €
Pies de apoyo + rejilla		ESFVG02A6 45,00 €		ESFVG03A6 51,00 €			ESFVG06A6 59,00 €			ESFVG10A6 82,00 €	ESFVG02A6 45,00 €	ESFVG03A6 51,00 €	ESFVG06A6 59,00 €	ESFVG10A6 82,00 €	
Caja de plenum con conexiones circulares		EPCC02A6 (solo para FWM-D) 116,00 €		EPCC03A6 (solo para FWM-D) 128,00 €			EPCC06A6 (solo para FWM-D) 160,00 €			EPCC10A6 (solo para FWM-D) 224,00 €	EPCC02A6 (solo para FWS-A) 116,00 €	EPCC03A6 (solo para FWS-A) 128,00 €	EPCC06A6 (solo para FWS-A) 160,00 €	EPCC10A6 (solo para FWS-A) 224,00 €	
Bandeja de condensados auxiliar vertical						EDPVB6 10,00 €							EDPVB6 10,00 €		
Bandeja de condensados auxiliar horizontal						EDPHB6 10,00 €							EDPHB6 10,00 €		
Kit para instalación en vertical (pared/suelo)	---										---				
Bomba condensados						CDRP1A 261,00 €							CDRP1A 261,00 €		

Adaptación total a los requerimientos de proyecto con múltiples accesorios posibles



FWD~A					FWN~A			FWE~D	FWB~C			FWP~C			FWI~A FWH~A		
4	6	8-10	12	16-18	4-5	6-7	8-10	3-11	4-5	6-8	10-17	4-5	6-8	10-17	2-4	6-8	
EDEH04A6 (2 kW) 365,00 €	EDEHS06A6 (3 kW) 658,00 €	EDEHS10A6 (4,5 kW) 684,00 €	EDEHS12A6 (4,5 kW) 684,00 €	EDEHS18A6 (9 kW) 789,00 €	EDEH04A6 (2 kW) 365,00 €	EDEHS06A6 (3 kW) 658,00 €	EDEHS10A6 (4,5 kW) 684,00 €	---	EH060V3A (0,6 kW) 409,00 €	EH100V36A (1 kW) 416,00 €	EH200V36A (2 kW) 423,00 €	EH060V3A (0,6 kW) 409,00 €	EH100V36A (1 kW) 416,00 €	EH200V36A (2 kW) 423,00 €	---		
EDEH04A6 365,00 €	EDEHB06A6 684,00 €	EDEHB10A6 684,00 €	EDEHB12A6 698,00 €	EDEHB18A6 742,00 €	EDEH04A6 365,00 €	EDEHB06A6 684,00 €	EDEHB10A6 684,00 €	---	---			---			---		
EDMFA04A6 1.250,00 €	EDMFA06A6 1.270,00 €	EDMFA10A6 1.301,00 €	EDMFA12A6 1.449,00 €	EDMFA18A6 1.474,00 €	EDMFA04A6 1.250,00 €	EDMFA06A6 1.270,00 €	EDMFA10A6 1.301,00 €	---	---			---			---		
---					---			---	---			---			SPFA11A Consultar		
---					---			---	---			---			---		
---					---			---	---			---			---		
---					---			---	---			---			---		
---					---			---	---			---			PPAI02A Consultar		PPAI06A Consultar
EDDPV10A6 19,00 €		EDDPV18A6 24,00 €		EDDPV10A6 19,00 €		ESFD01D6 26,00 €		---			---			---		---	
EDDPH10A6 25,00 €		EDDPH18A6 30,00 €		EDDPH10A6 25,00 €		ESFD01D6 26,00 €		EDPD7 40,00 €		EDPD9 48,00 €		EDPD7 40,00 €		EDPD9 48,00 €		---	
---		---		---		---		ESFH02D5/ESFH01D5 33,00 € / 45,00 €		---			---			---	
CDRP1A 261,00 €					CDRP1A 261,00 €			---	CDRP1A 261,00 €			CDRP1A 261,00 €			---		

Características	FWECSA	FWEC3A	FWEC2A	FWEC1A	FWEC2T	FWEC4T	FWEC10
Gestión fancoils a 2 tubos	●	●	●	●	●		●
Gestión fancoils a 4 tubos	●	●	●	●		●	●
Gestión fancoil AC de 3 velocidades	●	●	●	●	●	●	
Gestión fancoil AC de 4 velocidades	●	●	●	●			
Gestión fancoil Inverter (motor BLDC) mediante señal 0-10V	●	●					●
Gestión válvula ON/OFF	●	●	●	●	●	●	●
Gestión válvula proporcional	●	●					
Gestión resistencia eléctrica	●	●	●	●			
Control humedad relativa ambiente	●	●	●	●			
Contacto para ON/OFF remoto	●	●	●	●			
Programación semanal	●	●					
Salidas digitales configurables	●	●					
Maestro / Esclavo mediante RS485	●	●	●				
Maestro / Esclavo mediante ondas moduladas	●						
Función modo Hotel	●						

FWEC1A: Termostato electrónico Estándar.

FWEC2A: Termostato electrónico Avanzado. Incluye comunicación RS485 y posibilidad de configuración maestro-esclavo de hasta 247 unidades.

FWEC3A: Termostato electrónico Avanzado Plus. Incluye comunicación RS485, posibilidad de configuración maestro-esclavo de hasta 247 unidades y programación semanal. Incluye salida 0-10V para gestionar ventilador Inverter y/o válvula proporcional.

FWEC2T: Termostato simplificado para unidades a 2 tubos.

FWEC4T: Termostato simplificado para unidades a 4 tubos.

FWEC10: Termostato simplificado para unidades con motor EC.

**Control Partido (formado por FWESCAP + FWESCAP/FWTOUCH):** Termostato electrónico Avanzado Plus. Incluye comunicación RS485, posibilidad de configuración maestroesclavo y programación semanal. Incluye salida 0-10V para gestionar ventilador Inverter y/o válvula proporcional. El mando se compone del termostato (FWESCAP/FWTOUCH) y la placa de potencia (FWESCAP), la cual puede montarse directamente en el fancoil. La conexión entre el termostato y la placa de potencia se realiza mediante 2 hilos de cable telefónico, lo cual simplifica su instalación.

○ Nuevo control centralizado para fancoils iAppliedController (con posibilidad de integrar unidad enfriadora) **nuevo!**

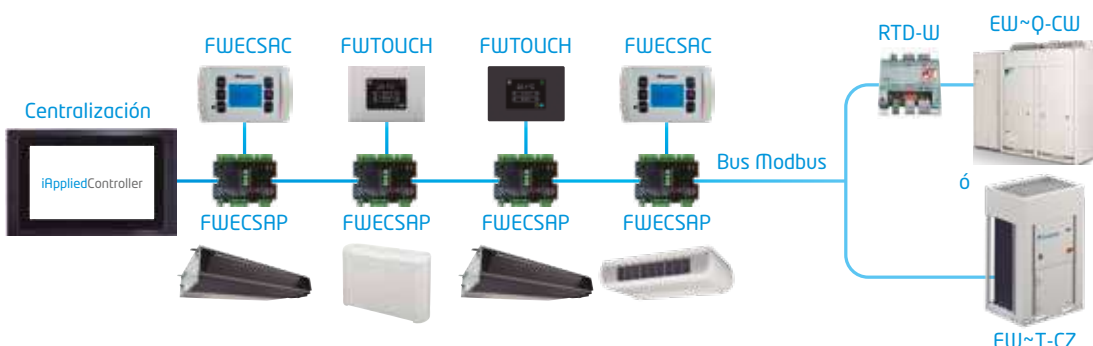

- > Pantalla Táctil de 10"
- > Gestión local y remota
- > Servidor web
- > Gestión y control grupos FCU
- > Históricos: Tablas y gráficas
- > Alarmas y notificaciones
- > Programaciones horarias

PRECIO	
ES.DKNAPPCON	3.825,00 €





## Gama Daikin DAHU, la más completa y eficiente del mercado

Caudal de aire (m³/h x 1.000)

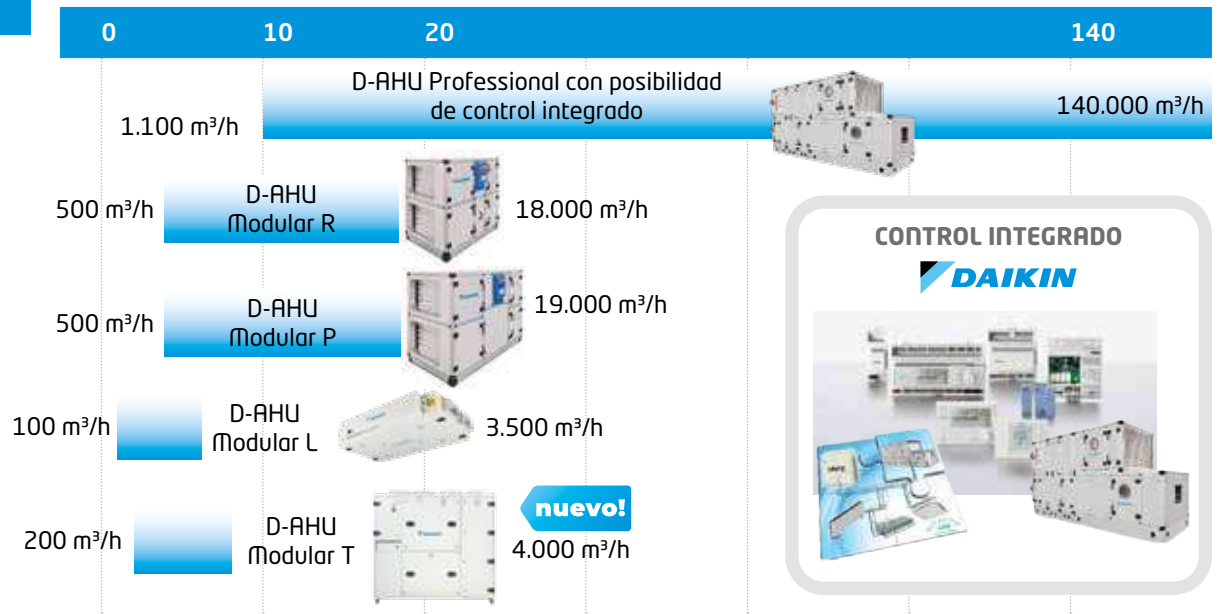

Las Unidades de Tratamiento de Aire (UTA) son un componente fundamental en sistemas de climatización de edificios, diseñados para satisfacer las necesidades de calefacción, refrigeración, humedad, filtrado y ventilación de una instalación.

La gama Daikin de climatizadores comprende diseños modulares con tamaños optimizados y diseños profesionales con equipos hechos a medida de las necesidades de cualquier cliente.

Nuestros climatizadores son reconocidos en el mercado por su óptima calidad y por estar fabricados con componentes de altas prestaciones y con tecnología de vanguardia.

Certificado Eurovent



Ventiladores EC (Premium Efficiency hasta IE5)



Paneles exteriores prepintados (RCS y RUV 4)

Paneles interiores Aluzinc (RC4)

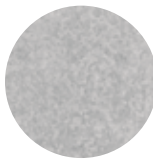

Recuperador Alta Eficiencia Rotativo Placas counter flow



Perfil de aluminio anodizado internamente redondeado y con rotura de puente térmico



Tecnología de juntas continuas garantiza una alta estanqueidad



nuevo!

Batería DX o agua SOLUCIÓN DX EXCLUSIVA DE DAIKIN



## Daikin mAP nuevo!

### Nueva aplicación móvil para enfriadoras y DAHUs Daikin

La nueva aplicación móvil HMI Daikin mAP (disponible para dispositivos Android e iOS), permite la comunicación e interacción con las enfriadoras y DAHUs de Daikin. Diseñada para que los usuarios finales y los técnicos puedan realizar operaciones desde su móvil o tablet mientras se realizan las actividades de campo.



Visualizar parámetros de la unidad



Modificar los parámetros y ajustes de la unidad



Visualizar las alarmas de la unidad



Supervisar y visualizar las tendencias de los datos de la unidad y exportarlos



Actualizar el software de la unidad



○ Certificación Eurovent del climatizador



Clase	Clasificación Eurovent (EN1886)					
D1	Resistencia mecánica de la carcasa	D1	D2	D3		
	Máxima desviación relativa (mm x m <sup>-1</sup> )	4,00	10,00	>10,00		
L1	Fuga de aire de la carcasa (-400 Pa)	L1	L2	L3		
	Fuga máxima (f <sub>400</sub> ) (l x s <sup>-1</sup> x m <sup>-2</sup> )	0,15	0,44	1,32		
L1	Fuga de aire de la carcasa (700 Pa)	L1	L2	L3		
	Fuga máxima (f <sub>700</sub> ) (l x s <sup>-1</sup> x m <sup>-2</sup> )	0,22	0,63	1,90		
F9	Fuga de derivación del filtro	F9	F8	F7	F6	G1 TO F5
	Máximo % de caudal de fuga	0,50	1	2	4	6
T2	Transmisión térmica de la carcasa	T1	T2	T3	T4	T5
	Coefficiente transmisión térmica, U (W x m <sup>-2</sup> x K <sup>-1</sup> )	U<0,5	0,5<U<1	1<U<1,4	1,4<U<2	sin requisitos
TB2	Puente térmico de la carcasa	TB1	TB2	TB3	TB4	TB5
	Factor de puente térmico, K <sub>b</sub> (W x m <sup>-2</sup> x K <sup>-1</sup> )	0,75<K <sub>b</sub> <1	0,6<K <sub>b</sub> <0,75	0,45<K <sub>b</sub> <0,6	0,3<K <sub>b</sub> <0,45	sin requisitos

## DAHU Serie Professional

○ Unidades de tratamiento de aire fabricadas a medida

La serie Professional de climatización Daikin destaca por su **diseño flexible** que permite adaptarlos totalmente a las necesidades de cada proyecto, optimizando la unidad y obteniendo la **solución más eficiente**. Todas las unidades se diseñan por **módulos**, de manera que se facilite el transporte y ensamblado de los equipos en obra.

○ Plug and Play

Daikin, líder en tecnología y soluciones energéticas, ha realizado los últimos desarrollos en la aplicación de su **nuevo control digital integrado**.



La implementación del **nuevo controlador Microtech 4** y el desarrollo propio de **módulos de creación (PCB)** de sensores y actuadores, otorga gran flexibilidad, mejora la calidad, la facilidad de instalación y proporciona mayor eficiencia energética.

Todo el control viene **completamente integrado y cableado dentro de la unidad**, con la garantía de haber sido probado en fábrica.

## DAHU Serie Modular

○ La mejor solución para el tratamiento de aire exterior

La serie Modular se presenta en tamaños predefinidos y está **disponible en versión para instalación interior o exterior**. No solo es modular, la nueva serie es **muy eficiente** y respetuosa con el medio ambiente. Cuenta con **certificación Eurovent**, motores con eficiencia premium IE4 y recuperador de calor rotativo de alta eficiencia.

La gama Modular viene **cableada de fábrica** y también está **preconfigurada**, con el software de la unidad ajustado y los puntos de consigna preestablecidos. En el lugar de la instalación, todo lo que hay que hacer es conectarla a la red eléctrica, conectar las tuberías y los cables y encender la unidad.

## Solución tradicional

A realizar en obra:  
 Tubería gas  
 Tubería líquido  
 Cableado

+ instalación de sensores, sondas y ajustes de programación

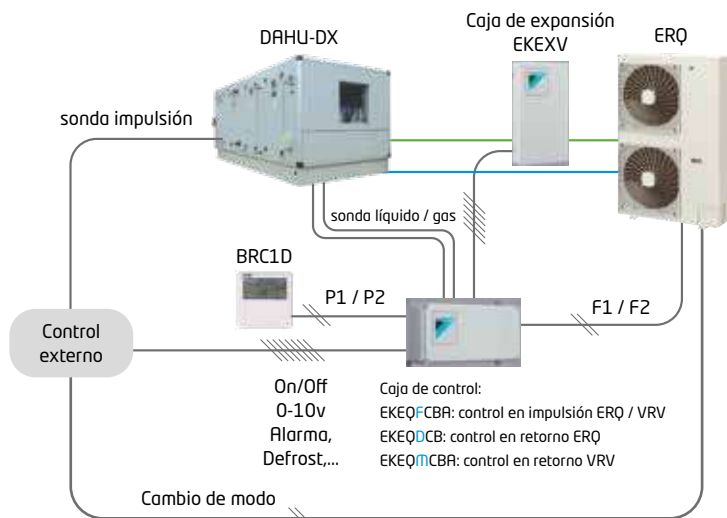

## Solución Daikin



Cuadro de control

- > Integrado en el equipo
- > Conectado de fábrica a la caja de control (17 hilos)

Válvulas de expansión y cajas de control

- > Instaladas en el climatizador
- > Cableadas de fábrica (6 hilos)
- > Fácilmente accesibles

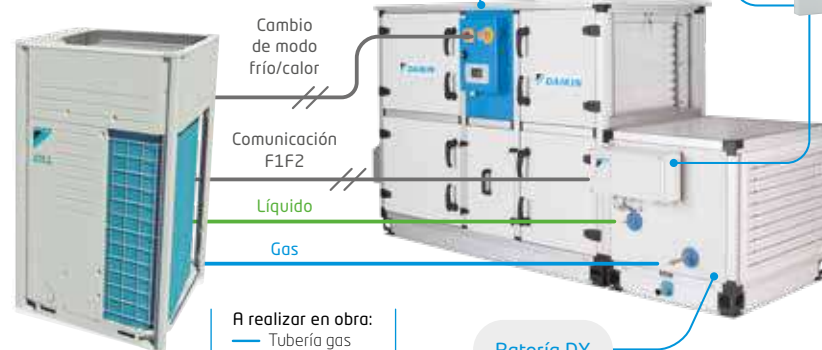

Batería DX

- > Optimizada para unidades VRV/ERQ
- > Sondas de temperatura montadas de fábrica

CLIMATIZADORES PARA TRATAMIENTO DE AIRE EXTERIOR:



DAHU SERIE MODULAR para tratamiento de aire exterior con ventiladores EC / Industrial

DAHU MODULAR R

Compatible con expansión directa o agua



[ DAHU Modular R ]



Solución centralizada



Recuperador rotativo de muy alta Eficiencia

Configuración del módulo principal

- Compuerta de aire exterior en aluminio
- Filtro aire impulsión
- Recuperador rotativo
- Ventilador de impulsión EC
- Filtros aire retorno
- Panel de control
- Ventilador de extracción EC
- Compuerta de aire extracción en aluminio
- Base en acero inoxidable

Opcionales

- Tejadillo para intemperie
- Batería de expansión directa (se incluye válvula de expansión y caja de control montadas) y bandeja de condensados en inoxidable
- Batería de agua (se incluye válvula de 3 vías) y bandeja de condensados en inoxidable
- Módulo de filtrado adicional
- Silenciadores

OPCIONALES DISPONIBLES SERIE MODULAR R	
REFERENCIA OPCIONAL	DESCRIPCIÓN
ES.BAT-DX	Batería expansión directa (incluye vál. de expansión y caja de control)
ES.BAT-H2O	Batería agua (incluye válvula de 3 vías)
ES.AD-F9-IDA1	Módulo filtrado adicional F9 (IDA1)
ES.INTEM	Tejadillo para intemperie
ES.REC.SOR	Recuperador rotativo tipo sorción
ES.NRSL	Bajo nivel sonoro
ES.LANA	Aislamiento paneles en lana de roca
ES.FLEX.IMP	Conexión externa flexible impulsión
ES.FLEX.RET	Conexión externa flexible retorno
ES.CIR.IMP	Conexión externa circular impulsión
ES.CIR.RET	Conexión externa circular retorno
ES.REJ	Rejillas intemperie en aire exterior y expulsión
ES.CO2	Sonda de CO2 para control de caudal
ES.Q-CTE	Control para caudal constante
ES.P-CTE	Control para presión constante
ES.RUI	Interface para control remoto
ES.SIL	Módulo de silenciadores: impulsión y retorno
ES.SIL.IMP	Silenciador en impulsión
ES.DIV	Módulo divisor corrientes de aire: extracción y aire exterior
ES.MINIH	Visualización presión diferencial de filtros
Accesorios	
ES.BACNET	Tarjeta para conexión a BACNET (para integración en ITM)
ES.MODBUS	Tarjeta para conexión a MODBUS

Daikin mAP **nuevo!**



UNIDADES

DAHU MODULAR R 1-10 **Consultar**

TAMAÑO			1	2	3	4	5	6	7	8	9	10	
D-AHU MODULAR R	Caudal de aire	m³/h	1.550	1.600	3.050	4.550	6.050	6.650	8.650	12.000	13.200	18.500	
	Eficiencia de temperatura (invierno)	%	78,1	80,2	79,1	79,5	80,1	79,4	79,2	78,8	79,5	79,1	
	Presión estática externa	Nom. Pa	200	200	200	200	200	200	200	200	200	200	
	SFPv	kW/m³/s	2,18	2,08	1,99	2,02	1,90	2,12	2,07	1,96	2,08	2,04	
	Alimentación eléctrica	V-fase-Hz	230-1-50	230-1-50	230-1-50	400-3+N-50	400-3+N-50	400-3+N-50	400-3+N-50	400-3+N-50	400-3+N-50	400-3+N-50	
	Dimensiones	Largo	mm	1.700	1.700	1.800	1.920	2.080	2.280	2.400	2.450	2.280	2.400
		Fondo	mm	720	820	990	1.200	1.400	1.400	1.600	1.940	1.940	2.300
		Alto	mm	1.320	1.320	1.540	1.740	1.740	1.920	1.920	2.180	2.460	2.570

Nota: datos obtenidos para condiciones y opcionales dados. Consultar selecciones.

Nota: condiciones de cálculo en invierno: -4.9°C/80% - 21°C/50%.

DAHU MODULAR P

Compatible con expansión directa o agua



DAHU Modular P



Solución centralizada

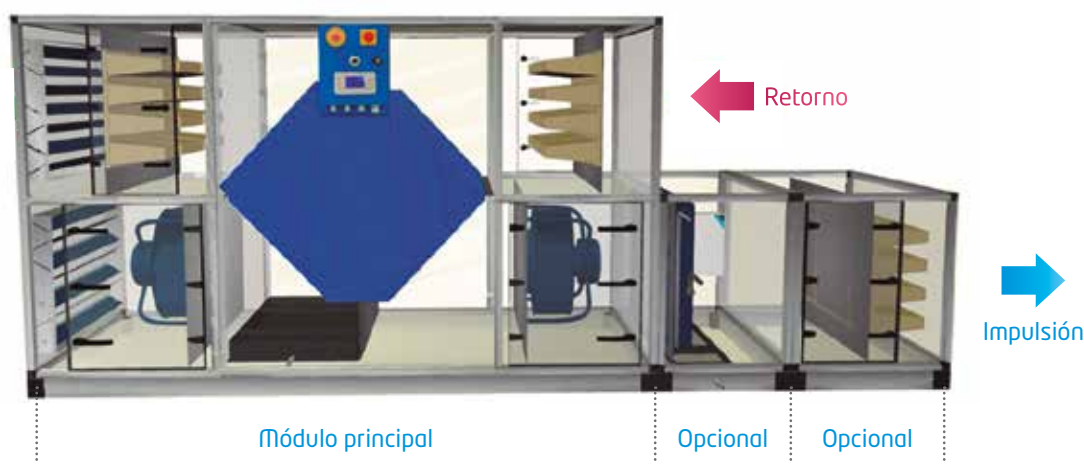

Módulo principal

Opcional

Opcional



Recuperador de placas de muy alta Eficiencia Counter flow

Configuración del módulo principal

- Compuerta de aire exterior en aluminio
- Filtro aire impulsión
- Recuperador de placas
- Ventilador de impulsión EC
- Filtros aire retorno
- Panel de control
- Ventilador de extracción EC
- Compuerta de aire extracción en aluminio
- Base en acero inoxidable

Opcionales

- Tejadillo para intemperie
- Batería de expansión directa (se incluye válvula de expansión y caja de control montadas) y bandeja de condensados en inoxidable
- Batería de agua (se incluye válvula de 3 vías) y bandeja de condensados en inoxidable
- Módulo de filtrado adicional
- Silenciadores

OPCIONALES DISPONIBLES SERIE MODULAR P

REFERENCIA OPCIONAL	DESCRIPCIÓN
ES.BAT-DX	Batería expansión directa (incluye vál. de expansión y caja de control)
ES.BAT-H2O	Batería agua (incluye válvula de 3 vías)
ES.AD-F9-IDA1	Módulo filtrado adicional F9 (IDA1)
ES.INTEM	Tejadillo para intemperie
ES.NRLS	Bajo nivel sonoro
ES.LANA	Aislamiento paneles en lana de roca
ES.FLEX.IMP	Conexión externa flexible impulsión
ES.FLEX.RET	Conexión externa flexible retorno
ES.CIR.IMP	Conexión externa circular impulsión
ES.CIR.RET	Conexión externa circular retorno
ES.REJ	Rejillas intemperie en aire exterior y expulsión
ES.CO2	Sonda de CO2 para control de caudal
ES.Q-CTE	Control para caudal constante
ES.P-CTE	Control para presión constante
ES.RUI	Interface para control remoto
ES.SIL	Módulo de silenciadores: impulsión y retorno
ES.SIL.IMP	Silenciador en impulsión
ES.DIV	Módulo divisor corrientes de aire: extracción y aire exterior
ES.MINIH	Visualización presión diferencial de filtros
<b>Accesorios</b>	
ES.BACNET	Tarjeta para conexión a BACNET (para integración en ITM)
ES.MODBUS	Tarjeta para conexión a MODBUS

Daikin mAP **nuevo!**



UNIDADES

DAHU MODULAR P 1-10

Consultar

TAMAÑO			1	2	3	4	5	6	7	8	9	10	
D-AHU MODULAR P	Caudal de aire	m³/h	1.750	1.950	3.400	4.850	6.300	7.350	8.400	12.000	17.000	22.000	
	Eficiencia temperatura (invierno)	%	86,0	82,8	87,2	86,7	86,3	87,2	87,3	86,9	87,7	87,3	
	Presión estática externa	Pa	200	200	200	200	200	200	200	200	200	200	
	SFPv	kW/m³/s	1,76	1,67	1,63	1,80	1,78	2,01	2,01	1,79	1,99	1,96	
	Alimentación eléctrica	V-Fase-Hz	230-1-50	230-1-50	230-1-50	400-3+N-50	400-3+N-50	400-3+N-50	400-3+N-50	400-3+N-50	400-3+N-50	400-3+N-50	
	Dimensiones	Largo	mm	2.030	2.200	2.610	2.660	2.800	3.210	3.340	3.840	4.060	4.190
		Fondo	mm	720	820	990	1.200	1.400	1.400	1.600	1.940	1.940	2.300
		Alto	mm	1.320	1.320	1.540	1.740	1.740	1.920	1.920	2.180	2.460	2.570

Nota: datos obtenidos para condiciones y opcionales dados. Consultar selecciones.

Nota: condiciones de cálculo en invierno: -4.9°C/80% - 21°C/50%.



o DAHU Modular Light Pro

El nuevo MODULAR LIGHT PRO es la perfecta solución para el tratamiento de aire exterior en aplicaciones descentralizadas de ventilación. Su **reducida altura y la elevada presión disponible** en ventiladores hace que sea idóneo para instalación en falso techo. Gracias a su optimizado diseño, el **registro de estos equipos se realiza por la parte inferior**.

o Características y ventajas

- **Baja silueta:** unidades desde tan solo 280 mm de alto
- Recuperador de calor con una eficiencia incluso **superior al 90%**
- Ventiladores EC de altísima eficiencia
- Paneles sandwich de 50 mm de espesor con aislamiento de lana de roca: **muy bajo ruido radiado**

Solución descentralizada

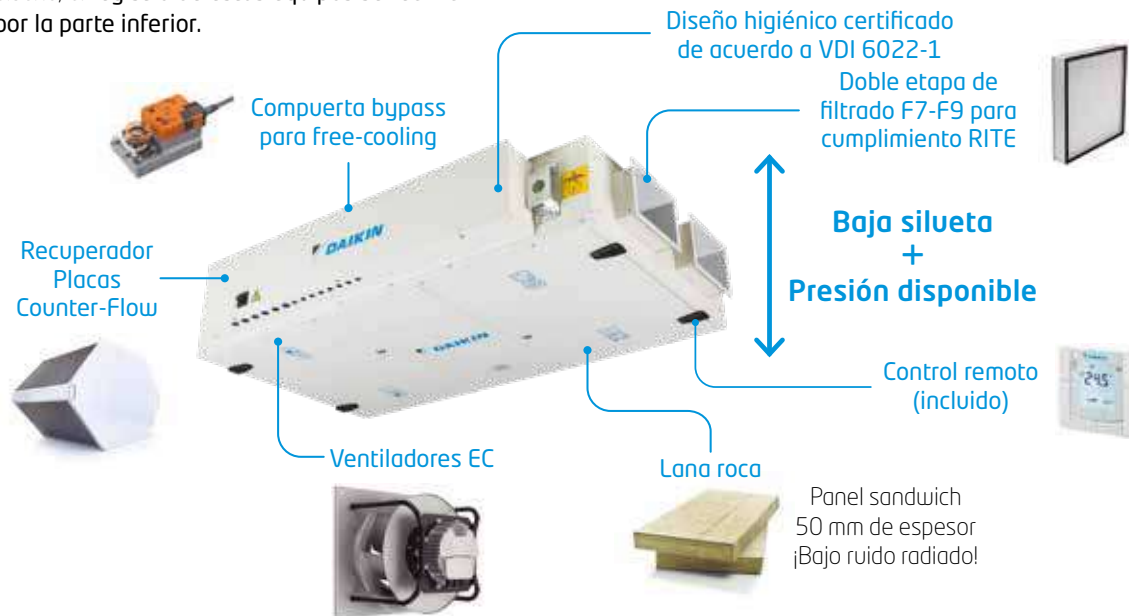

Daikin mAP

nuevo!



CONJUNTOS MODULAR LIGHT PRO		CONJUNTO = (MÓDULO PRINCIPAL + CONTROLADOR) + FILTRO F9 (IDA1)						
		MODULAR-L-2	MODULAR-L-3	MODULAR-L-4	MODULAR-L-5	MODULAR-L-6	MODULAR-L-7	
Caudal de aire	m³/h	400	850	1250	1625	2475	3075	
Eficiencia temperatura (invierno)	%	84,8	85,1	86,1	85,1	87,3	86,4	
Presión estática externa	Pa	100	100	100	100	100	100	
Alimentación eléctrica	V-Fase-Hz	230 - 1- 50	230 - 1- 50	230 - 1- 50	230 - 1- 50	230 - 1- 50	230 - 1- 50	
Dimensiones	Ancho	mm	920	1100	1600	1600	2000	2000
	Alto	mm	<b>280</b>	<b>350</b>	<b>415</b>	<b>415</b>	<b>500</b>	<b>500</b>
	Largo	mm	1660	1800	2000	2000	2000	2000
Peso	kg	125	180	270	280	355	360	

NOTA: Los datos de caudales y rendimientos dados han sido calculados en módulos con filtros F7+F9 en impulsión y M5 en retorno (consultar en caso de añadir batería).

Módulo principal <sup>(1)</sup> + Filtro F9	ALB02RB + ALF02F9A	ALB03RB + ALF03F9A	ALB04RB + ALF05F9A	ALB05RB + ALF05F9A	ALB06RB + ALF07F9A	ALB07RB + ALF07F9A
DESGLOSE PRECIOS	€ 6.808,00 € + 116,00 €	8.028,00 € + 159,00 €	10.511,00 € + 210,00 €	11.769,00 € + 210,00 €	15.066,00 € + 245,00 €	16.033,00 € + 245,00 €
<b>TOTAL</b>	<b>€ 6.924,00 €</b>	<b>8.187,00 €</b>	<b>10.721,00 €</b>	<b>11.979,00 €</b>	<b>15.311,00 €</b>	<b>16.278,00 €</b>

<sup>(1)</sup> El módulo principal incluye filtro F7 en impulsión y M5 en retorno.

OPCIONALES MODULAR LIGHT PRO		TAMAÑO						
		2	3	4	5	6	7	
Silenciador de 900 mm		ALS0290A <b>396,00 €</b>	ALS0390A <b>575,00 €</b>	ALS0590A <b>778,00 €</b>		ALS0790A <b>1.112,00 €</b>		
Resistencia eléctrica		ALD02HESA <b>2.375,00 €</b>	ALD03HESA <b>2.504,00 €</b>	ALD05HESA <b>3.867,00 €</b>		ALD07HESA <b>4.264,00 €</b>		
Batería agua frío / calor		ALD02CWSA <b>1.558,00 €</b>	ALD03CWSA <b>1.802,00 €</b>	ALD05CWSA <b>2.178,00 €</b>		ALD07CWSA <b>2.979,00 €</b>		
Válvulas + Actuador	2 vías + Actuador	ALV02CW2A + ALE00AMVA <b>95,00 € + 432,00 €</b>	ALV03CW2A + ALE00AMVA <b>103,00 € + 432,00 €</b>	ALV05CW2A + ALE00AMVA <b>137,00 € + 432,00 €</b>		ALV07CW2A + ALE00AMVA <b>152,00 € + 432,00 €</b>		
	3 vías + Actuador	ALV02CW3A + ALE00AMVA <b>116,00 € + 432,00 €</b>	ALV03CW3A + ALE00AMVA <b>137,00 € + 432,00 €</b>	ALV05CW3A + ALE00AMVA <b>152,00 € + 432,00 €</b>		ALV07CW3A + ALE00AMVA <b>160,00 € + 432,00 €</b>		
Sonda	CO <sub>2</sub>			ALP00COA <b>879,00 €</b>				
	Humedad			ALP00HUA <b>506,00 €</b>				
	Temperatura*			ALP00TEA <b>103,00 €</b>				
Rail		ALA02RLA <b>245,00 €</b>	ALA03RLA <b>265,00 €</b>	ALA05RLA <b>300,00 €</b>		ALA07RLA <b>324,00 €</b>		
Interfaz remota para commissioning				ALC00895A <b>525,00 €</b>				
Tarjeta	BACNET (para integración ITM)			ALC00908A <b>465,00 €</b>				
	MODBUS			ALC00902A <b>300,00 €</b>				

Nota: posibilidad de incluir batería de agua calor interna.

\*Necesaria una sonda de temperatura por batería de agua o resistencia eléctrica.

Nota: posibilidad de lados de conexiones a izquierdas.

Nota: están disponibles como opcional los filtros G4, M5, F7 y F9.

## DAHU Modular T Pro **nuevo!**

Nuevo climatizador Modular T con descarga vertical, recuperador de calor de placas tipo Counter-Flow de muy alta eficiencia, ventiladores EC, tres etapas de filtrado y un avanzado sistema de control completamente integrado.



Alta eficiencia y bajo consumo



Ventiladores EC de muy alta eficiencia



Unidades muy compactas

Solución de control Plug&Play



Alto nivel de filtrado hasta tres etapas



## Características

- Descarga vertical de los conductos, reduciendo la huella y el espacio de instalación necesario.
- Equipos muy compactos para adaptarse a las limitaciones de acceso de la instalación.
- Unidades **Plug&Play** para una fácil y rápida puesta en marcha.
- Paneles sandwich de 50 mm de espesor con aislamiento de lana de roca: **muy bajo ruido radiado.**

## Solución descentralizada



Daikin mAP

nuevo!



CONJUNTOS MODULAR T PRO		CONJUNTO = (MÓDULO PRINCIPAL + CONTROLADOR) + FILTRO F9 (IDA1)				
		MODULAR-T-3	MODULAR-T-4	MODULAR-T-5	MODULAR-T-6	MODULAR-T-7
		ATB03RA + ATF03F9A	ATB04RA + ATF04F9A	ES.ATB05RA + ATF05F9A	ES.ATB06RA + ATF06F9A	ES.ATB07RA + ATF07F9A
Caudal de aire	m <sup>3</sup> /h	940	1.790	2.170	2.310	3.710
Eficiencia temperatura (invierno)	%	84,6	83,8	81,1	86,7	87,0
Presión estática externa	Pa	100	100	100	100	100
Alimentación eléctrica	V-Fase-Hz	230 - 1- 50	230 - 1- 50	230 - 1- 50	230 - 1- 50	230 - 1- 50
Dimensiones	Fondo	550	790	790	790	890
	Alto	1.600	1.600	1.900	1.850	2.050
	Largo	1.580	1.650	2.170	2.620	2.950
Módulo principal <sup>(1)</sup> + Filtro F9		ATB03RA + ATF03F9A	ATB04RA + ATF04F9A	ES.ATB05RA + ATF05F9A	ES.ATB06RA + ATF06F9A	ES.ATB07RA + ATF07F9A
DESGLÓSE PRECIOS	€	12.712,00 € + 156,00 €	13.757,00 € + 165,00 €	17.254,00 € + 182,00 €	20.215,00 € + 199,00 €	23.812,00 € + 230,00 €
<b>TOTAL</b>	<b>€</b>	<b>12.868,00 €</b>	<b>13.922,00 €</b>	<b>17.436,00 €</b>	<b>20.414,00 €</b>	<b>24.042,00 €</b>

NOTA: Los datos de caudales y rendimientos dados han sido calculados en módulos con filtros F7+F9 en impulsión y M5 en retorno (consultar en caso de añadir batería).

OPCIONALES MODULAR T PRO		TAMAÑO				
		3	4	5	6	7
Silenciador de 600 mm		ATS0360A 422,00 €	ATS0460A 470,00 €	ATS0560A 551,00 €	ATS0660A 563,00 €	ATS0760A 741,00 €
Resistencia eléctrica		ATD03HESAU 902,00 €	ATD04HESAU 1.360,00 €	ATD05HESAU 1.394,00 €	ATD06HESAU 1.462,00 €	ATD07HESAU 1.510,00 €
Batería agua frío / calor		ATD03UWSAR 1.521,00 €	ATD04UWSAR 1.759,00 €	ATD05UWSAR 2.231,00 €	ATD06UWSAR 2.504,00 €	ATD07UWSAR 3.107,00 €
Batería agua calor		ATD03HWSAR 1.049,00 €	ATD04HWSAR 1.137,00 €	ATD05HWSAR 1.303,00 €	ATD06HWSAR 1.493,00 €	ATD07HWSAR 1.777,00 €
Batería DX		ATD03UDSAR 1.348,00 €	ATD04UDSAR 1.657,00 €	ATD05UDSAR 2.131,00 €	ATD06UDSAR 2.276,00 €	ATD07UDSAR 3.011,00 €
Válvulas + Actuador	2 vías + Actuador (Bat. Frío)	ATV03CW2A + ATE00AMVA 122,00 € + 416,00 €	ATV04CW2A + ATE00AMVA 130,00 € + 416,00 €	ATV05CW2A + ATE00AMVA 139,00 € + 416,00 €	ATV06CW2A + ATE00AMVA 151,00 € + 416,00 €	ATV07CW2A + ATE00AMVA 168,00 € + 416,00 €
	2 vías + Actuador (Bat. Calor)	ATV03HW2A + ATE00AMVA 122,00 € + 416,00 €	ATV04HW2A + ATE00AMVA 130,00 € + 416,00 €	ATV05HW2A + ATE00AMVA 139,00 € + 416,00 €	ATV06HW2A + ATE00AMVA 151,00 € + 416,00 €	ATV07HW2A + ATE00AMVA 168,00 € + 416,00 €
	3 vías + Actuador (Bat. Frío)	ALV03CW3A + ATE00AMVA 199,00 € + 416,00 €	ALV03CW3A + ATE00AMVA 137,00 € + 416,00 €	ALV05CW3A + ATE00AMVA 152,00 € + 416,00 €	ALV05CW3A + ATE00AMVA 152,00 € + 416,00 €	ALV07CW3A + ATE00AMVA 160,00 € + 416,00 €
	3 vías + Actuador (Bat. Frío)	ALV03HW3A + ATE00AMVA 199,00 € + 416,00 €	ALV03HW3A + ATE00AMVA 137,00 € + 416,00 €	ALV05HW3A + ATE00AMVA 152,00 € + 416,00 €	ALV05HW3A + ATE00AMVA 152,00 € + 416,00 €	ALV07HW3A + ATE00AMVA 160,00 € + 416,00 €
Compuerta recirculación		ATA03MDA 173,00 €	ATA04MDA 173,00 €	ATA05MDA 213,00 €	ATA06MDA 257,00 €	ATA07MDA 269,00 €
Sonda	CO <sub>2</sub>			ALP00COA 879,00 €		
	Humedad			ALP00HUA 506,00 €		
	Temperatura*			ALP00TEA 103,00 €		
Interfaz remota para comisioning			ALC00895A 525,00 €			
Tarjeta	BACNET (para integración ITM)			ALC00908A 465,00 €		
	MODBUS			ALC00902A 300,00 €		

<sup>(1)</sup>El módulo principal incluye filtro F7 en impulsión y M5 en retorno.

Nota: están disponibles como opcional los filtros G4, M5, F7 y F9.

Nota: posibilidad de lados de conexiones a izquierdas.

\*Necesaria una sonda de temperatura por batería o resistencia eléctrica.

Nota: Los equipos tamaño 5 se suministrarán en 2 secciones y los equipos tamaño 6 y 7 en 3 secciones

# Control



Introducción	392
Termostatos	393
Control Multifunción Madoka	394
APPS	395
Tabla de compatibilidades controles Doméstico, Sky Air y VRV	396
Daikin Acuazone	397
Controles centralizados	398
Control para sistemas de agua	402
Calidad del aire	403
Pasarelas de comunicación	404
Software	406





o La importancia del control

El sistema de control constituye un pilar fundamental para garantizar un correcto funcionamiento de los equipos de climatización y alcanzar los niveles de **confort** requeridos minimizando el tiempo de uso y el consumo eléctrico de los sistemas.

Gracias a la implantación de un sistema de control es posible adaptar el funcionamiento de los sistemas en función de las necesidades reales de uso y condiciones particulares de cada edificio consiguiéndose la máxima **eficiencia energética**.

De igual forma, la posibilidad de **supervisión remota** que ofrecen los sistemas de control así como la **monitorización**, juegan también un papel fundamental a la hora de evaluar el estado de la instalación y poder adaptar en tiempo real el funcionamiento de la misma a cada circunstancia en función de las tendencias observadas.

Es importante destacar que la normativa vigente exige disponer de un Sistema de Automatización y Control para instalaciones no residenciales con una potencia nominal útil de calefacción, refrigeración y ventilación superior a 290 kW.

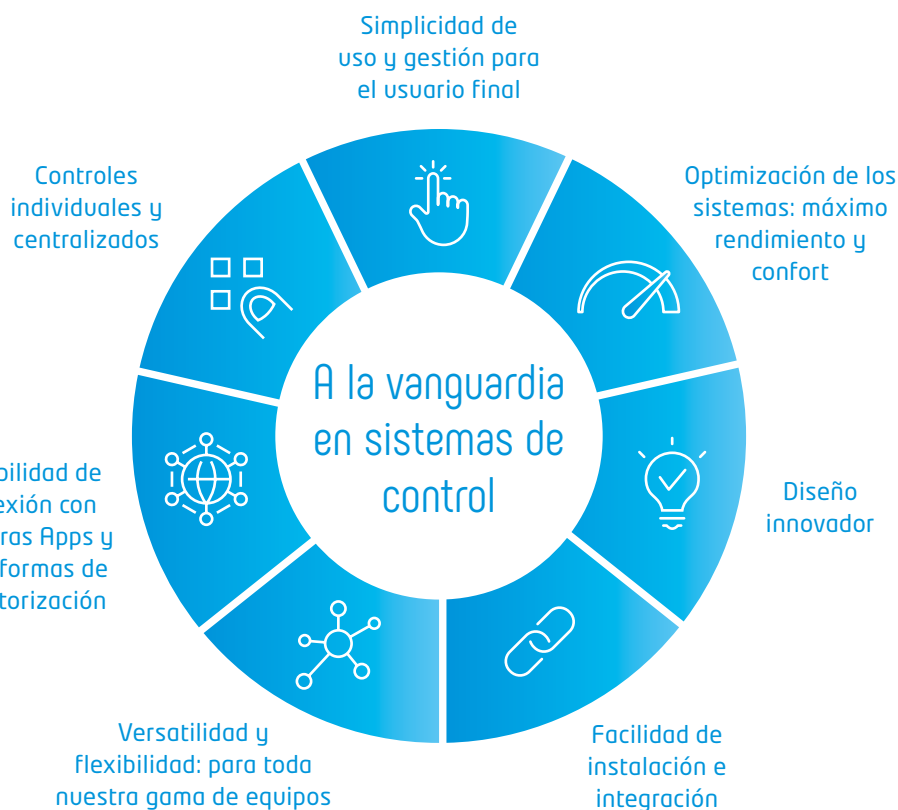

	INDIVIDUAL	SISTEMAS DE CONTROL	PROTOCOLOS DE COMUNICACIÓN	ADAPTADORES DIII-NET	DOMÓTICA / INMÓTICA	DAIKIN CLOUD SERVICE
Doméstico	<ul style="list-style-type: none"> <li>&gt; BRC073</li> <li>&gt; BRC7</li> </ul>			KRP928A2S	<ul style="list-style-type: none"> <li>&gt; KRP928A2S</li> <li>&gt; Daikin Onecta                             <ul style="list-style-type: none"> <li>&gt; RTD</li> <li>&gt; KNX</li> <li>&gt; Modbus</li> <li>&gt; Webserver</li> </ul> </li> </ul>	Compatible*
Sky Air	<ul style="list-style-type: none"> <li>&gt; BRC1H52W</li> <li>&gt; BRC1H52S</li> <li>&gt; BRC1H52K</li> <li>&gt; BRC1D52</li> <li>&gt; BRC1E53A</li> <li>&gt; BRC4</li> <li>&gt; BRC7</li> </ul>		<ul style="list-style-type: none"> <li>&gt; BACnet</li> <li>&gt; LON</li> <li>&gt; Modbus</li> <li>&gt; Fidelio</li> <li>&gt; KNX</li> </ul>	Incluido de serie	<ul style="list-style-type: none"> <li>&gt; Daikin Onecta</li> <li>&gt; KRP4A5x                             <ul style="list-style-type: none"> <li>&gt; RTD</li> <li>&gt; KNX</li> <li>&gt; Modbus</li> <li>&gt; Webserver</li> </ul> </li> </ul>	Compatible*
VRV				Incluido de serie	<ul style="list-style-type: none"> <li>&gt; Daikin Onecta</li> <li>&gt; T1T2</li> <li>&gt; KRP4/KRP2                             <ul style="list-style-type: none"> <li>&gt; RTD</li> <li>&gt; KNX</li> <li>&gt; Modbus</li> <li>&gt; Webserver</li> </ul> </li> </ul>	Compatible
HRV	<ul style="list-style-type: none"> <li>&gt; BRC301B61</li> <li>&gt; BRC1H52W</li> <li>&gt; BRC1H52S</li> <li>&gt; BRC1H52K</li> </ul>			Incluido de serie	<ul style="list-style-type: none"> <li>&gt; J1-J2-JC</li> <li>&gt; Modbus</li> <li>&gt; KNX</li> <li>&gt; RTD</li> <li>&gt; Webserver</li> </ul>	Compatible

\* Solo control de la unidad

## Doméstico

## HRV



### BRC073

### Control inalámbrico de unidades domésticas

### BRC301B61

- > Mando a distancia por cable con programación semanal
- > Marcha/paro, cambio de modo, punto de consigna, velocidad de ventilador
  - > Programación diaria
  - > Retroiluminado
- > Nuevas funciones de ahorro de energía
  - > Limitación de consigna
- > Temperatura mínima / máxima de la estancia
  - > Restricción de modo, botones y menús
- > Comprobar compatibilidad con modelos de doméstico en página 400

- > Control inalámbrico por infrarrojos
- > Ver modelo en página de características de la unidad interior

- > Mando a distancia por cable para unidades VAM
- > Marcha/paro, bypass, recuperación y modo ventilación
  - > HRV también compatible con Madoka



**272,00 €**

**Incluido con la unidad interior doméstica**

**254,00 €**

> Cable de conexión: BRCW901A03 (3 metros)

**27,00 €**

> Cable de conexión: BRCW901A08 (8 metros)

**51,00 €**

## SKY AIR / VRV



### BRC1D52

### BRC1E53A

### MADOKA

### BRC4

- > Mando a distancia por cable
- > Marcha/paro, cambio de modo, punto de consigna, velocidad de ventilador, señal y reseteo de filtro sucio, posición de lamas
  - > Sonda ambiente
  - > Programación semanal
- > Conectable a VAM: Marcha/paro, bypass, recuperación y modo ventilación

- > Mando a distancia por cable con programación
  - > Marcha/paro, cambio de modo, punto de consigna, velocidad de ventilador, señal y reseteo de filtro sucio, posición de lamas
  - > Sonda ambiente
  - > Bloqueo de botones
  - > Funciones de ahorro de energía
- > Conectable a VAM: Marcha/paro, bypass, recuperación y modo ventilación

- > BRC1H52W (color blanco) / BRC1H52S (color plata) / BRC1H52K (color negro)
- > Mando a distancia por cable con programación
  - > Posibilidad de seleccionar modo standard o simplificado de hoteles
- > Marcha/Paro, cambio de modo, punto de consigna, velocidad de ventilador, etc.
- > Funciones avanzadas a través de aplicación móvil gracias a la conectividad Bluetooth Low Energy (BLE)
  - > APP disponible en iOS y Android
- > Shirudo: Sistema integrado de aviso de fuga R32 (BRC1H52W/K)

- > Conjunto receptor de infrarrojos y mando a distancia

**321,00€**

### BRC7

- > Control inalámbrico por infrarrojos. Ver modelo en página de características de la unidad interior

**99,00 €**

**99,00 €**

**209,00 €**

**Consultar**

## Nuevo termostato de Fancoils FWTOUCH



- > Nuevo diseño
- > Pantalla táctil
- > Funciones avanzadas
- > Conexión RS485 para BMS

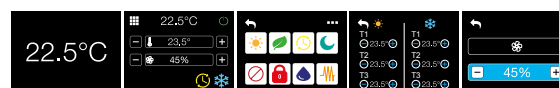

### PRECIO

FWTOUCH(B/G/W)

**332,00 €**

\* Necesario módulo de potencia



## Madoka

BRC1H52W / BRC1H52S / BRC1H52K

### Un completo rediseño centrado en la experiencia del usuario

- > Diseño elegante
- > Intuitivo y táctil
- > Conexión bluetooth (BLE) mediante App
- > 2 displays: estándar y detallado
- > Funciones principales: (on/off, modo, setpoint, velocidad de ventilador, reset de alarma de filtro, código de errores)
- > Disponible en 3 colores para cualquier diseño interior
- > Compacto: solo 85 x 85mm. Integración en caja estándar de interruptor
- > Actualización automática del horario invierno / verano

### Funciones para hoteles

- > Modo simplificado de hoteles
- > Ahorro de energía a través de la key card, integración ventanas y limitación del punto de consigna (BRP7A)
- > Funciones que aseguran una correcta temperatura de la habitación dentro de los límites adecuados para asegurar el confort de los huéspedes.
- > Shirudo: Sistema integrado de aviso de fugas R32 (BRC1H52W/K)

### Solución ideal para aplicaciones de refrigeración de infraestructuras como racks o CPD's

- > Compatible con todas las unidades interiores Sky Air R-32
- > Función de rotación
- > Intervalo de rotación puede fijarse en 6h, 1.2h, 24h, 72h, 96h, semanal
- > Operación back-up: si una unidad falla, la otra arranca automáticamente



BRC1H52W  
Blanco



BRC1H52S  
Plata



BRC1H52K  
Negro



reddot award  
winner



## Funciones avanzadas desde el smartphone vía Bluetooth (BLE)



### Funciones de ahorro de energía individuales

- > Límite de rango de temperatura
- > Función Setback
- > Manejo de sensor de presencia y suelo (Round Flow y Cassette integrado)
- > Indicación kW/h (1)
- > Reset temperatura objetivo
- > Programación de apagado

### Límite de rango de temperatura (evita excesivo calor o frío)

Ahorro de energía restringiendo los límites superior e inferior de temperatura en refrigeración y calefacción.

### Otras funciones

- > Hasta 3 programaciones independientes. El usuario puede cambiar fácilmente la programación a lo largo del año, por ejemplo, verano, invierno...
- > Restricción individual de funciones de menú
- > Selección del modo silencioso de la unidad exterior (2)

(1) Para combinaciones pares de Sky Air FBA y FCAG

(2) Depende de la unidad exterior esta opción puede estar disponible o no



### APP Madoka Assistant



MODELO	DESCRIPCIÓN	PRECIO
BRC1H52W	Mando a distancia por cable (color blanco)	209,00 €
BRC1H52S	Mando a distancia por cable (color plata)	209,00 €
BRC1H52K	Mando a distancia por cable (color negro)	209,00 €



## APPs Daikin

# onecta

- Control remoto desde el móvil para doméstico, Sky Air, Mini VRV R-32, Minichiller y Daikin Altherma.



### Características generales

Integración de unidades de doméstico, Sky Air, Mini VRV R-32, Minichiller y Daikin Altherma.

- > Interfaz intuitiva
- > Administración de energía
- > Confort

### Interfaz mejorado

- > Zonificación y gestión de distintas unidades.
- > Ayuda a la instalación: tutorial paso a paso para la puesta en marcha, facilitando al instalador una tarea sencilla y rápida.
- > Programación semanal
- > Nuevas funciones Onecta



- Una APP para controlarlo todo



MODELO	DESCRIPCIÓN	PRECIO
BRP069B41/42/43/45/47	Control vía App Onecta Doméstico	74,00 €
BRP069C81/C82	Control vía App Onecta Sky Air	204,00 €
BRP069C51	Control vía App Onecta Mini VRV R-32	237,00 €
BRP069A62	LAN Controller Daikin Altherma (cableado)*	201,00 €
BRP069A61	LAN Controller II Daikin Altherma fotovoltaica (cableado)*	279,00 €

\* Comprobar compatibilidad

- Administración de energía\*

- > Visualización de la energía de forma diaria, semanal y anual
- > Control de demanda de la UE para el ahorro energético



\* Depende del modelo de unidad

Energía eléctrica consumida

- Creación de grupos de control

- > Creación de grupos de control
- > Control simultáneo de varias unidades interiores

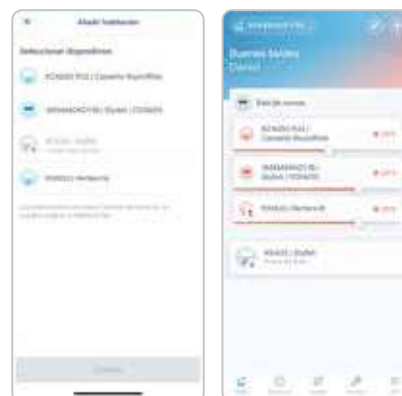

DOMÉSTICO	PARED						SUELO
	FTXZ-N (URURU)	FTXJ-AW/AS/AB (EMURA 3)	C/FTXM-R (PERFERA)	FTXP-M9/N (COMFORA)	FTXF-D (SENSIRA)	FTXC-C/D (SENSIRA)	C/FVXM-A9
Control Remoto Cableado. Se necesita el cable BRCW901A03 (3m) ó BRCW901A08 (8m)	---	BRC073 (+EKRS21)	BRC073 (+EKRS21)	BRC073	BRC073	---	BRC073
PCB para Marcha/Paro, Estado, Error mediante contactos permanentes	KRP928A2S	KRP928A2S (+EKRS21)	KRP928A2S (+EKRS21)	KRP928A2S	KRP928A2S	---	KRP928A2S
PCB comunicación F1F2 para centralizados Daikin y pasarelas LON o BACnet	KRP928A2S	KRP928A2S (+EKRS21)	KRP928A2S (+EKRS21)	KRP928A2S	KRP928A2S	---	KRP928A2S
OnlineController (con Wifi)	BRP069B42	De serie	De serie	BRP069B45 / Incluido para la serie N	BRP069B45	BRP069B45	De serie
Pasarela Control Domótico Protocolo KNX	KLIC-DD	KLIC-DD (+EKRS21)	KLIC-DD (+EKRS21)	KLIC-DD	KLIC-DD	---	---
Pasarela Control Domótico Protocolo Modbus	RTD-RA	RTD-RA (+EKRS21)	RTD-RA (+EKRS21)	RTD-RA	RTD-RA	---	RTD-RA

SKY AIR	CONDUCTOS INVERTER	CASSETTE ROUNDFLOW	CASSETTE INTEGRADO	CASSETTE VISTO	CONDUCTOS BAJA SILUETA	CONDUCTOS SUELO	CONDUCTOS ESTÁNDAR	CONDUCTOS ALTA ESP	CONDUCTOS ALTA ESP	PARED	TECHO
	ADEA-A	FCAG-B	FFA-A9	FUA-A	FDXM-F9	FNA-A9/A	FBA-A9	FDA125A	FDA200-250A	FAA-B	FHA-A9/A
Mando Madoka	BRC1H52W	BRC1H52W	BRC1H52W	BRC1H52W	BRC1H52W	BRC1H52W	BRC1H52W	BRC1H52W	BRC1H52W	BRC1H52W	BRC1H52W
Mando Inalámbrico	BRC4C65	BRC7FA532F	BRC7F530W	BRC7C58	BRC4C65	BRC4C65	BRC4C65	BRC4C65	BRC4C65	BRC7EA631 (Para FAA71B) BRC7EA632 (Para FAA100B)	BRC7GA53-9
Kit Sensor (Madoka necesario)	---	BRYQ140-B/C/BB	BRYQ60A-W/S	---	---	---	---	---	---	---	---
Sonda ambiente cableada	KRCS01-4B	KRCS01-5B	KRCS01-4B	KRCS01-4B	KRCS01-4B	KRCS01-4B	KRCS01-4B	KRCS01-4B	KRCS01-6B	KRCS01-4B	KRCS01-4B
Sonda ambiente inalámbrica	K.RSS	K.RSS (+EKEWTSC-2)	K.RSS	K.RSS	---	K.RSS	K.RSS	K.RSS	K.RSS (+EKEWTSC-1)	K.RSS	K.RSS
Paro forzado ó Marcha/Paro mediante contactos permanentes. Ajuste de obra: 22-1-01 ó 22-1-02 resp.	De serie	De serie	De serie	EKROR05	De serie	De serie	De serie	EKROR03	De serie	De serie	EKROR04
PCB para Marcha/Paro, Estado, Error mediante contactos permanentes (1)	KRP4A52*	KRP4A53*	KRP4A53*	KRP4A53*	KRP4A54-9*	KRP4A54-9*	KRP2A51*	KRP2A51*	KRP4A51*	KRP4A51*	KRP4A52*
Contacto inteligente tarjetero/ventana (Es necesario el Madoka)	BRP7A51	BRP7A53	BRP7A53	BRP7A53	BRP7A54	BRP7A51	BRP7A51	BRP7A54	BRP7A54	BRP7A51	BRP7A52
PCB para control avanzado mediante entradas/salidas digitales/analógicas. Modbus	RTD-10	RTD-10	RTD-10	RTD-10	RTD-10	RTD-10	RTD-10	RTD-10	RTD-10	RTD-10	RTD-10
PCB para resistencia eléctrica, humidificador, y contador de horas de demanda (1)	EKRP1B2*	KRP1BA58*	KRP1BA57*	---	KRP1B56*	KRP1B56*	EKRP1B2A*	EKRP1B2A*	EKRP1C13	---	KRP1BA54*
PCB para monitorización ventilador ON	KRP1C64*	KRP1C11*	EKRP1B2*	---	KRP1B56*	KRP1B54*	KRP1B64*	KRP1C64*	KRP1C65	---	---
PCB comunicación F1F2 para centralizados Daikin y pasarelas LON o BACnet	De serie	De serie	De serie	De serie	De serie	De serie	De serie	De serie	De serie	De serie	De serie
Pasarela Control Domótico Protocolo KNX	KLIC-DI	KLIC-DI	KLIC-DI	KLIC-DI	KLIC-DI	KLIC-DI	KLIC-DI	KLIC-DI	KLIC-DI	KLIC-DI	KLIC-DI
Pasarela Control Domótico Protocolo Modbus	RTD-NET	RTD-NET	RTD-NET	RTD-NET	RTD-NET	RTD-NET	RTD-NET	RTD-NET	RTD-NET	RTD-NET	RTD-NET
*Accesorio para instalación de PCB opcionales (1)	KRP1BB101	KRP1H98A	KRP1BA101	KRP1BA97	KRP1BB101	KRP1BB101	KRP1BB101	KRP4A96	KRP1BB101	KRP4A93	KRP1D93A
Control Wifi	---	---	---	ES.DKNWSEVER	ES.DKNWSEVER	ES.DKNWSEVER	ES.DKNWSEVER	ES.DKNWSEVER	ES.DKNWSEVER	ES.DKNWSEVER	ES.DKNWSEVER
Control Wifi	BRP069C81	BRP069C82	BRP069C81	BRP069C81	BRP069C81	BRP069C81	BRP069C81	BRP069C81	BRP069C82	BRP069C81	BRP069C81

(1) Necesario comprobar la compatibilidad de este opcional en combinación con otro más

VRV	CASSETTE 2 VÍAS	CASSETTE ROUNDFLOW	CASSETTE INTEGRADO	CASSETTE ANGULAR	CASSETTE VISTO	CONDUCTOS BAJA SILUETA	CONDUCTOS ESTÁNDAR	CONDUCTOS ALTA ESP	CONDUCTOS ALTA ESP	PARED	TECHO	SUELO ENVOLVENTE	CONDUCTOS SUELO
	FXCQ-A	FXFA-A / FXFQ-B	FXZA-A / FXZQ-A	FXKQ-MA	FXUA-A / FXUQ-A	FXDA-A / FXDQ-A3	FXSA-A / FXSQ-A	FXMA-A / FXMQ-P	FXMQ-MB	FXAA-A / FXAQ-A	FXHA-A / FXHQ-A	FXLQ-P	FXNQ-A
Mando Madoka	BRC1H52	BRC1H52	BRC1H52	BRC1H52	BRC1H52	BRC1H52	BRC1H52	BRC1H52	BRC1H52	BRC1H52	BRC1H52	BRC1H52	BRC1H52
Mando Inalámbrico (1)	BRC7C52	BRC7F532F	BRC7F530W	BRC4C61	BRC7C58	BRC4C65	BRC4C65	BRC4C65	BRC4C65	BRC7EA628	BRC7GA53-9	BRC4C65	BRC4C65
Kit Sensor (Madoka necesario)	---	BRYQ140A	BRYQ60AW	---	---	---	---	---	---	---	---	---	---
Sonda ambiente cableada	KRCS01-4B	KRCS01-5B	KRCS01-4B	KRCS01-1B	KRCS01-6B / KRCS01-4B	KRCS01-6B / KRCS01-4B	KRCS01-6B / KRCS01-4B	KRCS01-6B / KRCS01-4B	KRCS01-4B	KRCS01-6B / KRCS01-1B	KRCS01-6B / KRCS01-4B	KRCS01-1	KRCS01-4B
Sonda ambiente inalámbrica	K.RSS	K.RSS (+EKEWTSC-2)	K.RSS	K.RSS	K.RSS	K.RSS	K.RSS	K.RSS	K.RSS	---	K.RSS	K.RSS	K.RSS
Paro forzado ó Marcha/Paro mediante contactos permanentes.	De serie	De serie	De serie	De serie	EKROR05	De serie	De serie	De serie	De serie	De serie	EKROR04	De serie	De serie
PCB para Marcha/Paro, Estado, Error mediante contactos permanentes	KRP4A53*	KRP4A53*	KRP4A53*	KRP4A53*	KRP4A53*	KRP4A53*	KRP4A53*	KRP4A53*	KRP4A53*	KRP4A53*	KRP4A53*	KRP4A53*	KRP4A53*
Contacto inteligente tarjetero/ventana (Es necesario el Madoka)	BRP7A51*	BRP7A53*	BRP7A53*	BRP7A51*	BRP7A53*	BRP7A54*	BRP7A54*	BRP7A51*	BRP7A51*	BRP7A51*	BRP7A52*	BRP7A54*	BRP7A54*
PCB para control avanzado mediante entradas/salidas digitales/analógicas	RTD-10	RTD-10	RTD-10	RTD-10	RTD-10	RTD-10	RTD-10	RTD-10	RTD-10	RTD-10	RTD-10	RTD-10	RTD-10
PCB para cableado eléctrico	EKRP1B2*	KRP1B57* EKRP1C11*	EKRP1B57* EKRP1B2*	KRP1B61	---	EKRP1B56*	EKRP1B2	EKRP1B2*	EKRP1B61 KRP1B54	KRP1B56	KRP1BA54*	KRP1B61	KRP1B56
PCB comunicación F1F2 para centralizados Daikin y pasarelas LON o BACnet	De serie	De serie	De serie	De serie	De serie	De serie	De serie	De serie	De serie	De serie	De serie	De serie	De serie
Pasarela Control Domótico Protocolo KNX	KLIC-DI	KLIC-DI	KLIC-DI	KLIC-DI	KLIC-DI	KLIC-DI	KLIC-DI	KLIC-DI	KLIC-DI	KLIC-DI	KLIC-DI	KLIC-DI	KLIC-DI
Pasarela Control Domótico Protocolo Modbus	RTD-NET	RTD-NET	RTD-NET	RTD-NET	RTD-NET	RTD-NET	RTD-NET	RTD-NET	RTD-NET	RTD-NET	RTD-NET	RTD-NET	RTD-NET
Multitenant	---	DTA114A61	DTA114A61	---	---	DTA114A61	DTA114A61	DTA114A61	---	DTA114A61	---	EKMTAC	DTA114A61
*Accesorio para instalación de PCB opcionales	KRP1C96	KRP1H98A	KRP1BB101	---	KRP1B97	KRP1BB101	KRP1BA101	KRP4A96	---	KRP4A93	KRP1D93A	---	KRP1BB101
Control Wifi VRV R-32	---	BRP069C51	BRP069C51	---	---	BRP069C51	BRP069C51	---	---	BRP069C51	---	---	---

(1) Con unidades interiores VRV R-32, este control remoto debe combinarse con un BRC1H52W / BRC1H52S / BRC1H52K.



# Daikin ACUAZONE

## Sistema de control de climatización

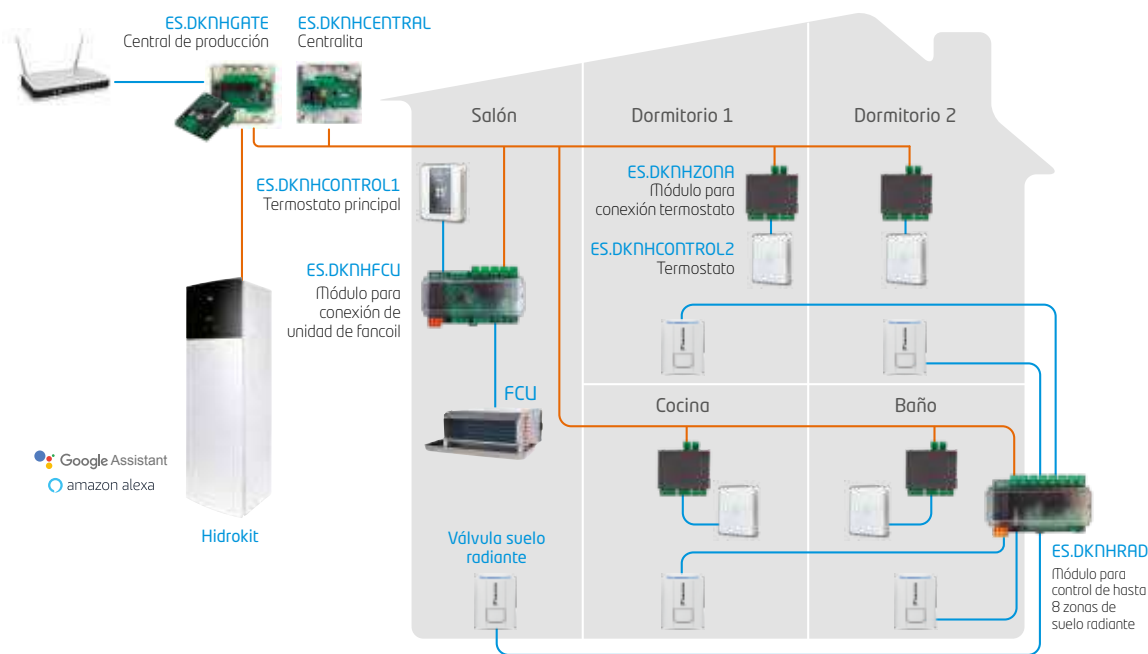

- Integración de sistemas
- Integración en la decoración de la vivienda
- Temperaturas de confort independientes
- Compatibilidad (Sky Air-VRV, Fancoils, Altherma, Suelo radiante)
- Eficiencia energética
- Ahorro económico

MODELO	DESCRIPCIÓN	PRECIO
ES.DKNHCENTRAL	Centralita sistema Acuazone. Necesaria una por instalación.	316,00 €
ES.DKNHGATE	Central de producción sistema Acuazone. Necesaria una por instalación.	229,00 €
ES.DKNHCONTROL1	Termostato principal Acuazone color blanco. Necesario al menos uno por instalación.	201,00 €
ES.DKNHHRAD	Módulo para control de hasta 8 zonas de suelo radiante.	189,00 €
ES.DKNHZONA	Módulo para conexión termostato Acuazone. Instalaciones solo suelo.	70,00 €
ES.DKNHFCU	Módulo para conexión de unidad de fancoil.	229,00 €
ES.DKNHDX	Módulo para conexión a unidad de aire acondicionado Daikin.	229,00 €
ES.DKNHCONTROL2	Termostato simplificado Acuazone. Control ON/OFF y +/- temperatura.	109,00 €
EKWCVATR1V3	Cabezal motorizado para los circuitos de suelo radiante.	40,00 €
AZX6CABLEBUS15	Cable de comunicaciones sistema Acuazone (1.5m).	33,00 €
EKPCB10	Módulo para conexión HPCs (FWXV/FWXM).	86,00 €
ES.DKNHPOWER	Fuente externa de alimentación para sistema Acuazone con más de 6 unidades ES.DKNHCONTROL1 o 10 unidades ES.DKNHCONTROL2	70,00 €

## Acuazone Lite

- Control integrado de equipo 

Unidad de fancoil y unidad de producción Daikin Altherma gestionados desde un único dispositivo

- Integración con Alexa y Google

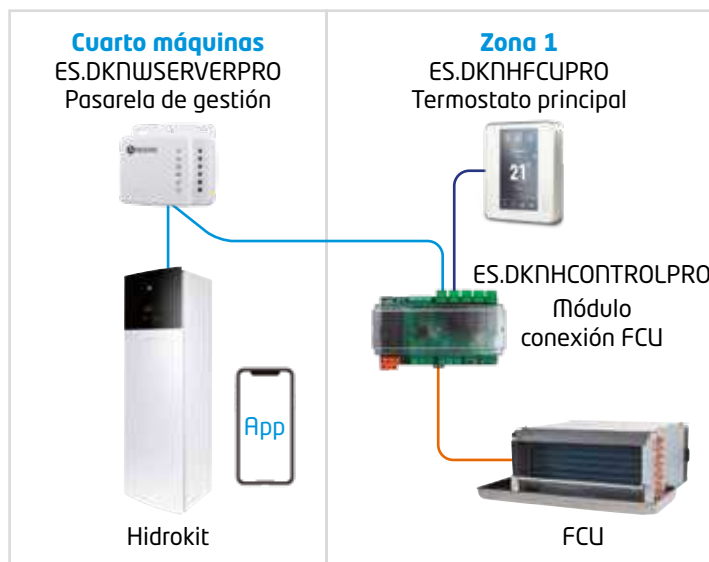

Accesorios Daikin Acuazone lite	MODELO	PRECIO
Pasarela de gestión	ES.DKNWSERVERPRO	Consultar
Termostato principal	ES.DKNHFCUPRO	Consultar
Módulo conexión FCU	ES.DKNHCONTROLPRO	Consultar



## Controles centralizados

Amplia variedad de sistemas de control disponibles para todo tipo de instalaciones y sectores



### Residencial y pequeño terciario

- > Fincas y villas
- > Retail, pequeñas oficinas y comercios
- ...

### Gran terciario y ámbito industrial

- > Hoteles, complejos de oficinas, hospitales
- > Fábricas, Laboratorios
- ...



**Intelligent Controller** Tablet



iAppliedController

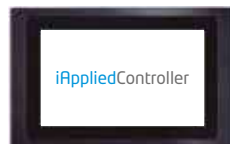

**Intelligent Manager II** Touch



**Intelligent Manager** Chiller



Y además... Soluciones de control personalizadas

Proyectos a medida, adaptados a las necesidades y servicios requeridos de cada instalación

# Sistemas de control centralizado Daikin

## Intelligent <sup>Tablet</sup> Controller

### Nuevo control centralizado capaz de controlar hasta 32 unidades interiores

- > Compatible con sistemas VRV, Sky Air, Doméstico, HRV y cortinas DX.
- > Control de parámetros: encendido/apagado, temperatura del local, señales de avería, programación, etc.
- > Pantalla táctil cableada modelo AL-CCD07-VESA-1 (opcional).
- > Monitorización, control remoto y multisite (opcional).

#### Parámetros de control:

- > Funciones principales: encendido/apagado, punto de ajuste, dirección de flujo de aire y velocidad de ventilador, temperatura del local, señales de avería y filtros.
- > Funciones avanzadas: programación (semanal), parada de emergencia, restricción de temperatura por unidad y modo.

#### Daikin Cloud Service

- > Monitorización y control remoto.
- > Control múltiple de edificios (multisite).
- > Gestor energético.
- > Monitorización de temperaturas (solo VRV).
- > Monitorización de los principales parámetros de funcionamiento de las unidades para cumplimiento de la normativa RITE.

Más información en página 424

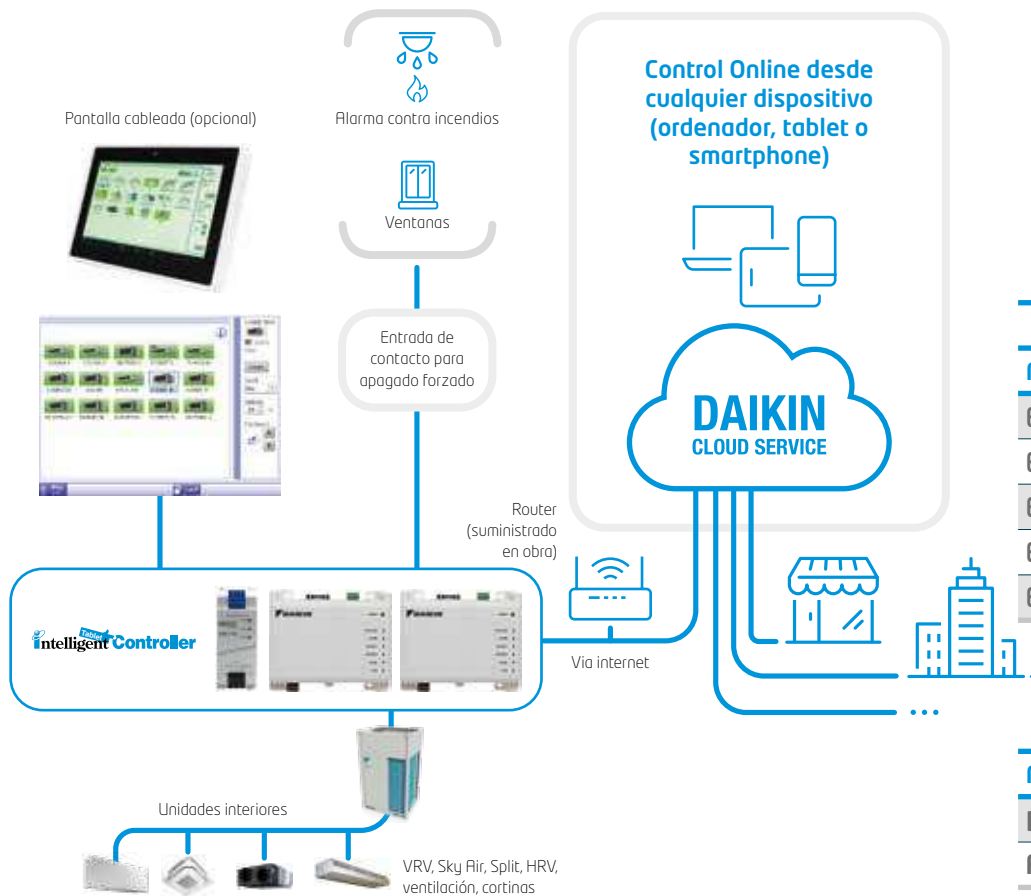

#### Licencias Daikin Cloud Service

MODELO	DESCRIPCIÓN	PRECIO
ES.SBDCS_LICEN_2x1	Licencia primeros 2 años conexión DCS	<b>Consultar</b>
ES.SBDCS_LICEN_001	Licencia anual conexión DCS	<b>Consultar</b>
ES.SBDCS_LICEN_005	Licencia 5 años conexión DCS	<b>Consultar</b>
ES.SBDCS_LICEN_007	Licencia 7 años conexión DCS	<b>Consultar</b>
ES.SBDCS_LICEN_010	Licencia 10 años conexión DCS	<b>Consultar</b>

MODELO	DESCRIPCIÓN	PRECIO
DCC601A51	intelligent tablet controller (hasta 32 UI)	<b>2.108,00 €</b>
AL-CCD07-VESA-1	Pantalla cableada (opcional)	<b>Consultar</b>

## Intelligent <sup>touch</sup> Controller



Permite un control y supervisión fácil y detallada de los sistemas de climatización Daikin (hasta 64 unidades interiores)

El intelligentTouchController es un sistema de gestión centralizado con pantalla táctil a color de 5,7" provisto de un interface para el usuario sencillo e intuitivo. Todo ello consigue un fácil control y supervisión de las unidades de climatización Daikin, de forma individual, por zonas o de toda la instalación. Su elección es perfecta para todo tipo de instalaciones de pequeño y mediano tamaño. **Entre sus principales características destaca:**

- > Control y supervisión individualizado de cada parámetro de las unidades interiores: Marcha/paro, estado, error, consigna, modo, temperatura, velocidad del ventilador y señal de filtro.
- > Grupos de control configurables por el usuario.
- > Configuración para cambios automáticos frío/calor, incluso para VRV HP.
- > Temperatura mínima nocturna del edificio.

- > Restricción individualizada de controles locales BRC: Marcha/paro, frío/calor, punto de consigna.
- > Acceso a la pantalla y menú por contraseña.
- > Control de recuperadores entálpicos VAM.
- > Integración con central de incendios.
- > Preparada para servicio iNET.
- > Opcional HTTP (DCS007A51): Comunicación mediante protocolo abierto http (no es Web Server).

Con los módulos BMS DEC101A51 y DEC102A51 es posible monitorizar y controlar otros elementos como extractores, luminarias, filtros, bombas, mediante entradas / salidas digitales.

MODELO	DESCRIPCIÓN	PRECIO
DCS601C51	Intelligent Touch Controller (hasta 64 interiores)	<b>2.463,00 €</b>
DCS007A51	Comunicación vía protocolo http (no Web Server)	<b>1.820,00 €</b>
DEC102A51	Módulo BMS (marcha, paro, estado, error) x 4	<b>1.432,00 €</b>
DEC101A51	Módulo BMS (estado, error) x 8	<b>1.318,00 €</b>





## Intelligent Touch Manager II (ITM)

### Intelligent touch Manager II

La solución total de Daikin para realizar un control, gestión y monitorización de toda la instalación



Intelligent Touch Manager II:  
**DCM601B51**

El nuevo intelligentTouchManager (DCM601B51) es un potente sistema de gestión centralizada específicamente diseñado y optimizado para unidades VRV. Es capaz de controlar y supervisar los 20 parámetros de hasta 512 unidades interiores. (20 x 512 = 10.240 parámetros).

El intelligentTouchManager es una pantalla táctil que puede colgarse/empotrarse y que permite gestionar todas las unidades Daikin directamente desde su pantalla o bien vía explorador de Internet ya que trae de serie el servidor web. También es posible gestionar instalaciones técnicas del edificio o dispositivos de terceros.

Para controlar más de 64 unidades, es necesario el adaptador DIII-NET Plus (DGE601A52/53) que habilita un bus de comunicación adicional Daikin para añadir más unidades: 64 interiores por cada nuevo bus.

**Entre sus principales características destacan:**

- > Control y supervisión individual/grupo de cada parámetro de las unidades interiores.
- > Posibilidad de navegación visual específica donde se incluyen planos con la ubicación de unidades interiores y exteriores, esquemas de principios, líneas frigoríficas, elementos no Daikin (BMS).
- > Posibilidad de control total de la instalación (BMS); Mediante integración de entradas / salidas digitales / analógicas mediante módulos WAGO, e integración en BACnet
- > Control vía WEB: Posibilidad de conexión simultánea de varios usuarios a través de la conexión web.
- > Usuarios protegidos con contraseña.

- > Grupos de control configurables.
- > Potente programación semanal y anual e incluso programación de días festivos.
- > Cambios automáticos frío/calor.
- > Historial estado y errores.
- > Temperatura mínima nocturna del edificio.
- > Restricción individualizada de controles locales BRC.
- > Posibilidad de realizar control y funciones lógicas.
- > Control de recuperadores entálpicos VAM.
- > Integración con central de incendios.
- > Preparada para servicio Daikin Cloud Service.

- > Opcional consumos **DCM002A51**: El intelligent Touch Manager proporciona los datos sobre la energía eléctrica consumida de cada unidad interior. Es posible descargarse un archivo con los consumos, lo que facilita la gestión eléctrica (\*).
- > Opcional Gestor Energético **DCM008A51**: Capaz de supervisar y preveer el consumo eléctrico fijando planes mensuales anuales, sugerir unidades con gastos excesivos, etc. Además, puede supervisar también el consumo de gas, agua, etc. mediante el uso de contadores (\*).
- > Opcional integrador en Bacnet **DCM009A51**: con este opcional es posible integrar cualquier equipo o elemento de terceros que use el protocolo abierto Bacnet TCP/IP como enfriadoras, analizadores de red, equipos VRF, etc.

\*Necesarios contadores externos suministrados en obra

CONJUNTO	UNIDADES INTERIORES	EQUIPOS	PRECIO
ITM-64	Hasta 64	DCM601B51	<b>Consultar</b>
ITM-128	Hasta 128	DCM601B51 + DGE601A52	<b>Consultar</b>
ITM-192	Hasta 192	DCM601B51 + DGE601A52 + DGE601A53	<b>Consultar</b>
ITM-256	Hasta 256	DCM601B51 + DGE601A52 + 2xDGE601A53	<b>Consultar</b>
ITM-320 A ITM-512	De 320 hasta 512	Consultar	<b>Consultar</b>

OPCIONALES	PRECIO
DGE601A52: Adaptador DIII-Net Plus (hasta 7 por iTouchManager)	<b>1.415,00 €</b>
DGE601A53: Adaptador DIII-Net Plus (hasta 7 por iTouchManager)	<b>960,00 €</b>
DCM002A51: Distribución Proporcional de Consumos (contadores eléctricos no incluidos)	<b>2.958,00 €</b>
DCM007A51: Interfaz HTTP	<b>1.919,00 €</b>
DCM008A51: Gestor energético (contadores eléctricos no incluidos)	<b>4.859,00 €</b>
DCM009A51: Integrador en Bacnet	<b>2.623,00 €</b>
DCM010A51: Fidelio	<b>3.937,00 €</b>
Navegador visual con planos personalizados de la instalación	<b>Consultar</b>
Configuración BMS: planos personalizados y puesta en marcha módulos BMS (entradas / salidas digitales / analógicas)	<b>Consultar</b>

# Intelligent Manager II

La solución total de Daikin para realizar un control, gestión y monitorización de toda la instalación (BMS)

Daikin, además de controlar sus unidades de climatización, es capaz de realizar un sistema de gestión de edificios BMS (Building Management System) controlando y supervisando todos los dispositivos instalados en un edificio.

Daikin puede controlar y supervisar cualquier máquina o dispositivo instalado en un edificio: bombas, climatizadores, enfriadoras, depósitos de ACS, paneles solares, recuperadores, luces, válvulas, sondas de temperatura, variadores, contactores, etc.

Todo ello se consigue desde el sistema de gestión Intelligent Touch Manager, añadiéndole módulos de control para incluir señales digitales y analógicas. Gracias a esto, todo el control del edificio se realiza desde un único dispositivo con una navegación y programación personalizada donde se incluyen planos de planta e instalaciones, esquemas eléctricos, hidráulicos, fotos, etc.

Daikin es capaz de conseguir una mejor integración de todos los dispositivos de la instalación dando una mayor facilidad de explotación por parte del usuario final, haciendo hincapié en el ahorro energético que conlleva una gestión centralizada total.

Además, se puede realizar la gestión energética del edificio, atendiendo a diferentes temperaturas exteriores, planificación de consumos, maximizando así los rendimientos.

Compatible con Daikin Cloud Service



Monitorización de los principales parámetros de funcionamiento de las unidades para cumplimiento de la normativa RITE

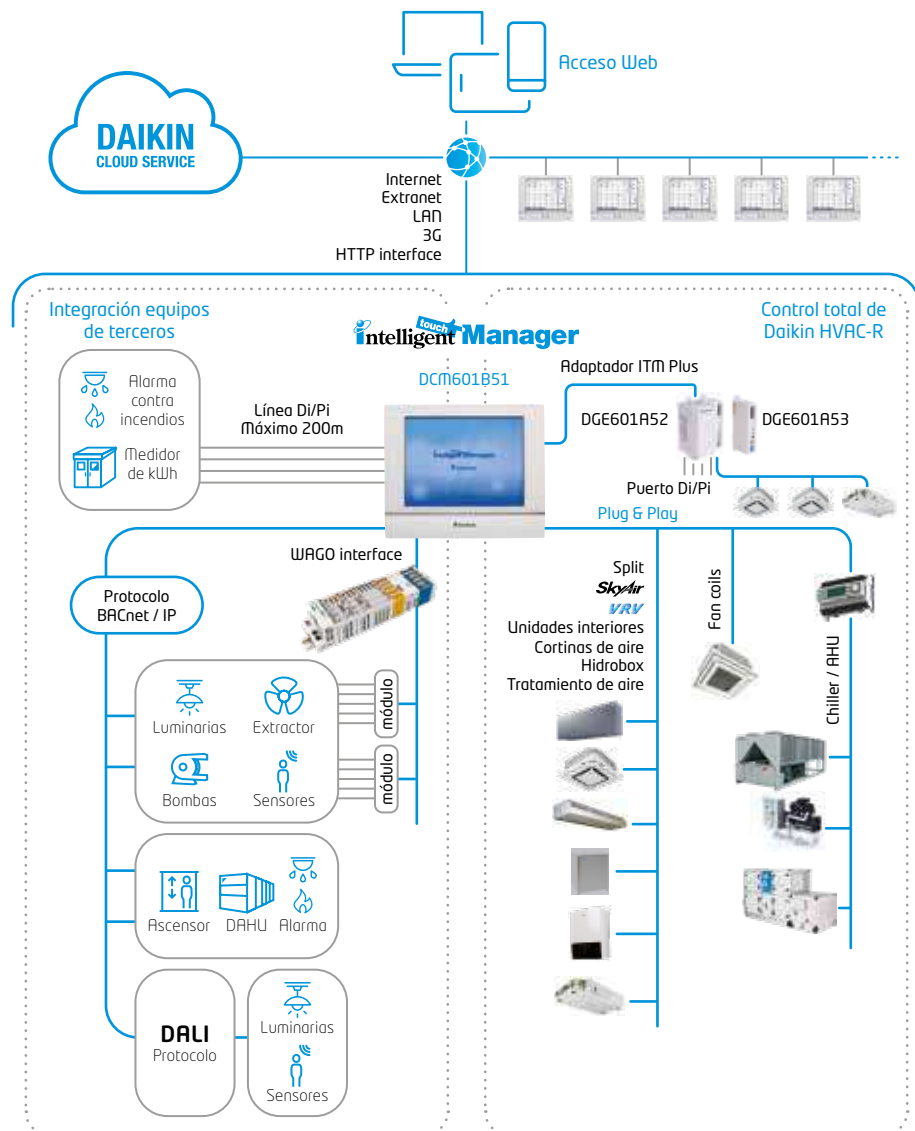

## Navegación visual mediante planos

- > Gestión de unidades DX
- > Gestión de circuitos hidráulicos
- > Gestión de UTAS
- > Iluminación
- > ...



MODELO	DESCRIPCIÓN	PRECIO
CABECERA: ES.BMS-ITM	Conjunto de comunicación para entradas/salidas digitales/analógicas	Consultar
MÓDULO DO: 750-513 / 000-001	Módulo 2 salidas digitales	Consultar
MÓDULO AI: 750-479	Módulo 2 entradas analógicas (0-10v)	Consultar
MÓDULO AO: 750-560	Módulo 2 salidas analógicas (0-10v)	Consultar
MÓDULO TI: 750-461 / 020-000	Módulo 2 entradas temperatura (sonda NTC20K)	Consultar
MÓDULO DI: 750-432	Módulo 4 entradas digitales	Consultar
MÓDULO PI: 750-638	Módulo 2 entradas de pulsos (Contadores Gestor Energético)	Consultar



## Soluciones personalizadas

- > Sistema de control personalizado y adaptado a los elementos, necesidades y servicios requeridos en cada instalación
- > Autónomo, escalable e integrable en otros sistemas de control
- > Integración de elementos no Daikin mediante entradas/salidas digitales/análogicas y protocolos Modbus y/o BACnet

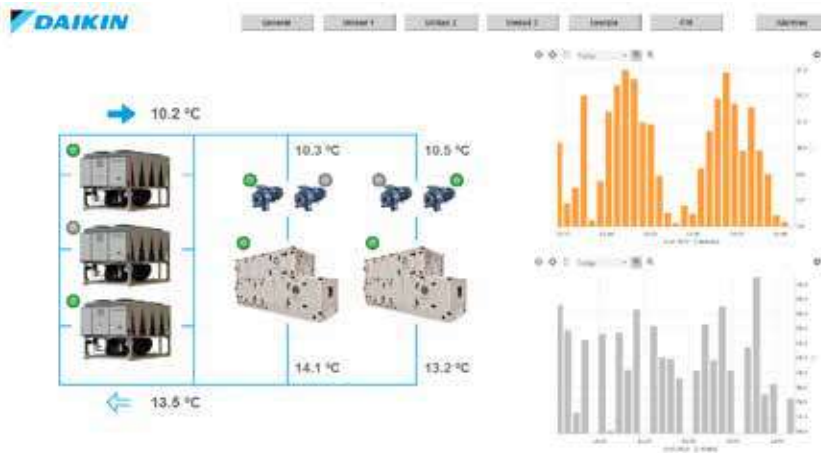

- > Visualización e interfaz gráfica personalizada
- > Acceso vía web protegido con usuario y contraseña
- > Descarga de datos históricos en csv

- > Pantalla táctil para control local disponible en varios tamaños (accesorio opcional)
- > Registro de alarmas e históricos
- > Programaciones horarias
- > Posibilidad de suministro de elementos de campo (sensores, actuadores, etc.) y cuadro de control cableado
- > Puesta en marcha por parte de especialistas de control Daikin



Módulos I/O  
Protocolo Modbus  
Protocolo BACnet

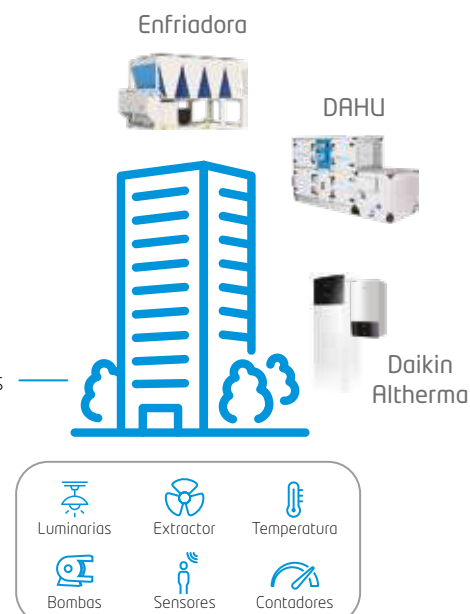

### o Ejemplos de aplicación

- > Control de unidades de distintas gamas
- > Integración de equipos mediante múltiples protocolos de comunicación
- > Monitorización energética
- > Instalaciones con requisitos especiales

Tráenos tu **proyecto** y te hacemos el **estudio de control**



## Regulación y control para sistemas de agua

- Nuevo control centralizado para fancoils iAppliedController (con posibilidad de integrar unidad enfriadora) **nuevo!**

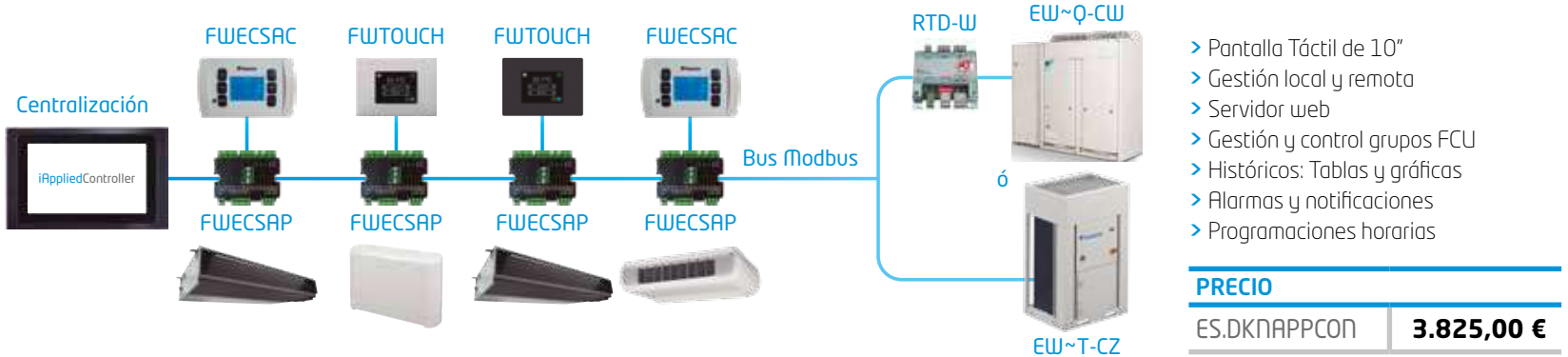

- Controlador Microtech IV

- > Comunicación BMS mediante protocolo Modbus, BacNet, LonWorks
- > Función webservice de serie para poder controlar y supervisar la unidad desde cualquier ubicación
- > Posibilidad de medición y registro de consumos y rendimientos (cumplimiento RITE)



¡Más información visitar apartado de Daikin On Site / Pg. 422!

**Modbus** LonWorks Interface **BACnet Gateway**

## Chiller Intelligent Manager

- ↑ Rendimiento
- ↑ Fiabilidad y vida útil
- ↓ Costes de mantenimiento
- ↓ Costes de consumo



- > Sistema de gestión, control y secuenciación de enfriadoras y bombas de calor
- > Activación de la funcionalidad en el propio controlador, sin necesidad de hardware o accesorios externos\*
- > Secuenciación y variación de carga de las unidades para alcanzar el punto óptimo de funcionamiento
- > Monitorización y supervisión mediante Daikin On Site

\* Solo disponible con Microtech 4

Como complemento al iCM disponemos de los siguientes opcionales:

- > **Intelligen Pump Manager:** Control y secuenciación de bombas
- > **Intelligen Cooling Tower Manager:** Control y secuenciación de torres de condensación



○ Pasarelas Modbus RTD / DCOM

**Interfaces para control domótico e inmótico, sencillos y potentes.**

La gama RTD / DCOM añade funcionalidades nuevas de control mediante la combinación de entradas/salidas digitales/análogas configurables unido a la posibilidad de comunicación vía protocolo modbus.



**RTD-RA**

Interfaz Modbus para supervisar y controlar sistemas domésticos.

**RTD-NET\*\***

Interfaz Modbus para supervisar y controlar sistemas VRV, Sky Air, VAM, VKM y cortinas mediante BMS.

**RTD-10\*\***

Control sencillo de unidades VRV, Sky Air, VAM y VKM. Entre sus principales funciones destacan:

- Marcha / Paro, estado, error, señal de desescarhe
- Cambio y señal de modo de funcionamiento
- Punto y limitación de la consigna (Ω ó V)
- Bloqueo de mandos
- Contacto para ventana
- Control de lamas
- Funciones para salas técnicas: rotación y back up
- Comunicación Modbus

**RTD-W**

Interfaz Modbus para supervisar y controlar sistemas Daikin Altherma Flex e Hidrobox HT. Posibilidad de entradas y salidas (digitales / analógicas)

**DCOM-LT/IO**

Interfaz Modbus para supervisar y controlar sistemas Daikin Altherma\*. Posibilidad de entradas y salidas (digitales / analógicas)

\*Ver compatibilidad en página 396.

\*\*RTD-NET y RTD-10 no compatible con VAM-J8.



CARACTERÍSTICAS	RTD-RA	RTD-NET	RTD-10	RTD-W	DCOM-LT/IO
Consigna Stand-by				✓	✓
Prohibición o restricción de mando Modbus (RS485)	✓	✓	✓	✓	✓
Control 0-10 V			✓	✓	✓
Control por resistencia			✓		✓
Aplicación RACK	✓		✓		
Bloqueo de calefacción			✓	✓	✓
Contacto de marcha / desescarhe, error			✓	✓	✓
<b>PRECIO</b>	<b>328,00 €</b>	<b>328,00 €</b>	<b>441,00 €</b>	<b>464,00 €</b>	<b>453,00 €</b>

○ Pasarelas KNX

Daikin es totalmente compatible con KNX gracias a sus pasarelas: **KLIC-DD** para las unidades de Daikin Doméstico y **KLIC-DI\_V2** para Daikin Industrial (Sky Air y VRV). La función de estas pasarelas dentro de los sistemas domóticos es conseguir que todos los dispositivos "hablen" el mismo idioma para que se pueda enviar y recibir, de forma más precisa, órdenes, datos, información, etc.

Las nuevas pasarelas KNX amplían las posibilidades de conectividad e integración. KNX es un lenguaje de comunicación estándar que se utiliza en los sistemas de control de viviendas y edificios, y es el único protocolo internacional que cumple con los requisitos de las normas europeas EN 50090 (CENELEC) y EN 13321 (CEI), así como con la norma internacional ISO/IEC 14543-3 (ISO e IEC).

○ Múltiples ventajas

Entre las ventajas que proporcionan cabe destacar que la instalación y la configuración son mucho más sencillas para el integrador. Además, KNX dispone de dispositivos enfocados a dar soluciones genéricas como por ejemplo para el control de persianas, luces, climatización, seguridad, etc.

De forma específica, la pasarela Daikin-KNX KLIC-DD monitoriza y controla las unidades de doméstico. Esta pasarela se conecta directamente a las unidades interiores de doméstico mediante el conector S21. Es más, como el tamaño de la pasarela es tan reducido (45x45x14mm) puede dejarse instalada dentro de la propia unidad.

Por su parte, la pasarela Daikin-KNX KLIC-DI\_V2 monitoriza y controla unidades interiores de Sky Air y de VRV. Se conecta a las bornas P1P2. Esta pasarela puede ir sola o instalada con un mando por cable Daikin BRC1D/BRC1H.



	Doméstico	SkyAir - VRV
Marcha/Paro	Marcha/Paro	Marcha/Paro
Modo	Frío/Calor/Dry/Fan/Auto Humectación (Ururu)	Frío/Calor/Dry/Fan/Auto
Consigna	16-32°C	16-32°C
Temperatura	Termostato KNX	Sonda Daikin ó KNX
Ventilador	1-2-3-4-5-A	L-H-HH
Lama Vertical	1-2-3-4-5 + Swing	1-2-3-4-5 + Swing
Lama Horizontal	1-2-3-4-5 + Swing	-
Error unidad	Normal / Avería	Normal / Avería
Código error	Sí	Sí
2 entradas analógicas/digitales programables	No	Sí



KLIC-DD



KLIC-DI\_V2

MODELO	DESCRIPCIÓN	PRECIO
KLIC-DD	Para unidades de Daikin Doméstico	<b>278,00 €</b>
KLIC-DI_V2	Para unidades de Daikin Industrial	<b>312,00 €</b>



○ Pasarelas de comunicación a protocolos abiertos



## LonWorks Interface BACnet Gateway

Sistemas centralizados abiertos para control y monitorización de instalaciones con un número ilimitado de unidades Daikin.

Las pasarelas de protocolo de comunicación abierto Fidelio (DCM010A51\*), BACnet (DMS502A51), LON (DMS504B51) y Modbus (EKMBDXB) consisten en sendos interfaces que recogen la información de las unidades Daikin y comunican con el sistema de gestión centralizado general del edificio (BMS).

El nuevo desarrollo del estándar Fidelio (DCM010A51) utiliza el iTM como soporte físico. Permite integrar las unidades Daikin en un Sistema de Gestión Hotelera (PMS).

Número ilimitado de unidades a controlar ya que se pueden instalar tantas pasarelas como sean necesarias. Por cada bus de comunicación DIII-NET deberá instalarse un centralizado. El software de aplicación y la programación lo deberá desarrollar el proveedor del sistema BMS.

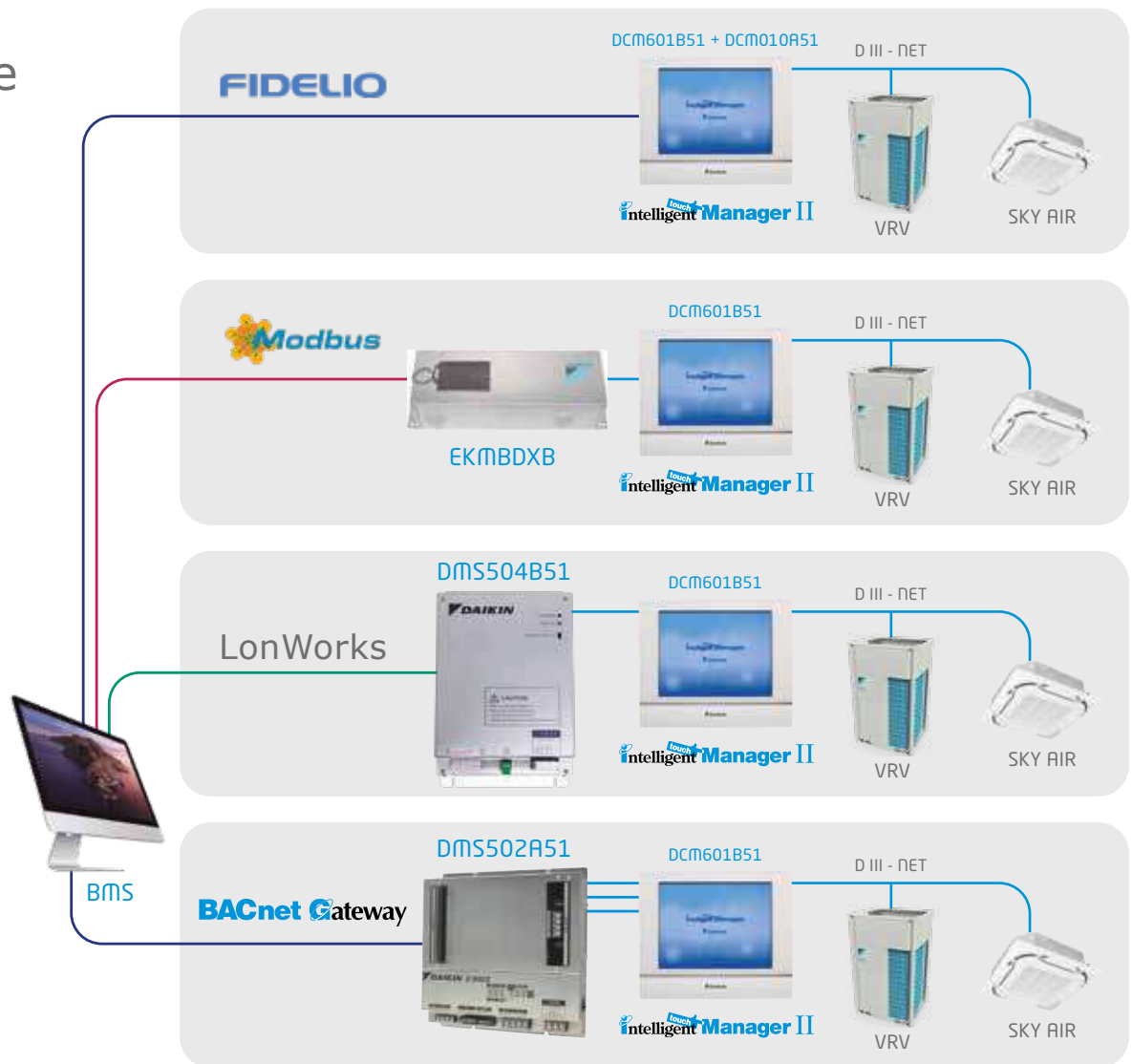

\* Necesario DMC601A51+DCM007A51 con FIDELIO

SISTEMA	UNIDADES INTERIORES **	CENTRALIZADO	PASARELA	PRECIO
Fidelio 64*	Hasta 64	DCM601B51	DCM010A51 x 1	<b>Consultar</b>
Fidelio 128*	Hasta 128	DCM601B51 + DGE601A52	DCM010A51 x 1	<b>Consultar</b>
Fidelio 192*	Hasta 192	DCM601B51 + DGE601A52 + DGE601A53	DCM010A51 x 1	<b>Consultar</b>
Fidelio 256*	Hasta 256	DCM601B51 + DGE601A52 + 2 x DGE601A53	DCM010A51 x 1	<b>Consultar</b>
BACnet 64	Hasta 64	DCM601B51	DMS502A51	<b>Consultar</b>
BACnet 128	Hasta 128	DCM601B51 + DGE601A52	DMS502A51	<b>Consultar</b>
BACnet 192	Hasta 192	DCM601B51 + DGE601A52 + DGE601A53	DMS502A51 + DAM411B51	<b>Consultar</b>
BACnet 256	Hasta 256	DCM601B51 + DGE601A52 + 2 x DGE601A53	DMS502A51 + DAM411B51	<b>Consultar</b>
LON 64	Hasta 64	DCM601B51	DMS504B51	<b>Consultar</b>
MODBUS 64	Hasta 64	DCM601B51	EKMBDXB	<b>Consultar</b>

\*Fidelio (DCM010A51) es un opcional del iTM (DCM601B51)

\*\* Consultar limitación por nº unidades exteriores

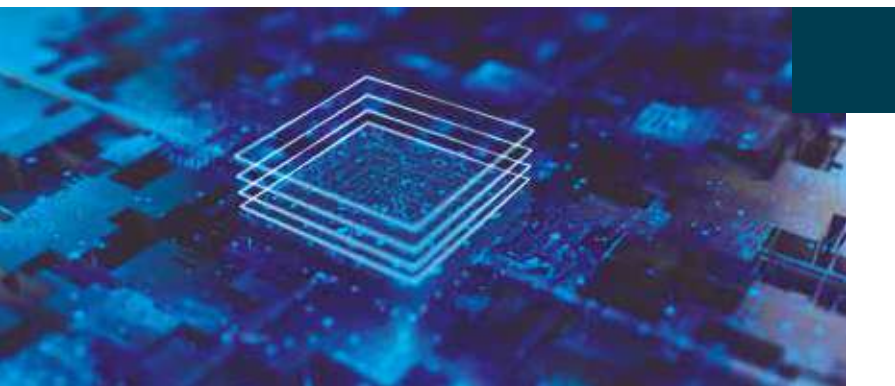

## Software

Daikin, en su esfuerzo por innovar y facilitar al cliente los cálculos de la instalación, selección de unidades y presentación de informes, ha desarrollado una serie de programas dependiendo de la gama y el producto.

Todos los programas están disponibles en:

[my.daikin.es](https://my.daikin.es)

### ○ Software de selección para unidades Multi Split

- > Nueva herramienta online de selección de equipos Multi Split
- > Definición de locales y cargas térmicas.
- > Distintos tipos de unidades interiores: pared, suelo, conductos, cassette...etc.
- > Posibilidad de realizar cálculos considerando simultaneidad.
- > Permite consultar la etiqueta energética de la solución obtenida y un informe detallado con las características principales.

<https://multi.daikin.eu/login>

### ○ VRVXpress Online

- Software de selección de sistemas VRV HP y HR, condensados por aire y por agua.
- > Selección de unidades interiores VRV y doméstico.
  - > Selección de las unidades exteriores VRV de cada sistema dependiendo de la potencia interior instalada, simultaneidad de cargas, temperatura exterior/interior.
  - > Cálculo de diámetros de tubería dependiendo de la distribución de interiores.
  - > Diagrama de cableado de fuerza y de control.
  - > Selección del sistema de control.
  - > Informe con las unidades seleccionadas, datos técnicos, diagramas...
  - > Versión online disponible para iPad, tablet, smartphone y PC.
  - > Diseño de instalación sobre plano (Floorplan).

<http://bit.ly/VRVXpressNew>

### ○ Ventilation Xpress

- Software de selección de unidades de ventilación VAM/VKM.
- > Dimensionado de baterías de pretratamiento EKVDX-A
  - > Envío de resultados a VRVXpress Online
  - > Diagramas psicrométricos
  - > Curvas de ventiladores
  - > Valores de eficiencia
  - > Generación de informe

<http://ventilationxpress.daikin.eu/>

### ○ Software de Selección de Rooftops

- > Fácil selección de la unidad basada en las condiciones de la ubicación
- > Elección de opcionales
- > Disponibilidad de planos de dimensiones y esquemas eléctricos
- > Fichas ERP de cumplimiento de LOT21

<http://bit.ly/DaikinRoofTop>

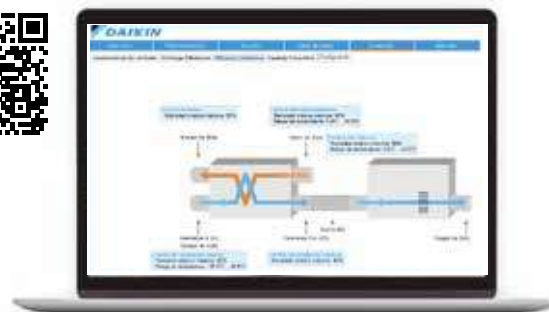

## ○ Heating Solution Navigator (HSN)

- > Estimación de cargas térmicas y consumo ACS.
- > Recomendación en la selección de los equipos.
- > Estimación económica a lo largo de su vida útil y comparación con sistemas alternativos.
- > Cálculos acústicos en función de la ubicación de la unidad exterior.
- > Cálculo de Sistema de Energía Solar.
- > Descarga de esquemas eléctricos e hidráulicos.
- > Descarga de documentación relativa al sistema seleccionado.
- > Cálculo de sistemas de ventilación residencial.

Para iniciar sesión o registrarse para acceso directo al programa:

<https://professional.standbyme.daikin.eu/login>

<http://bit.ly/DaikinSBM>



## ○ Applied Tool

- > Completa herramienta capaz de seleccionar cualquier tipo de unidad con las más estrictas exigencias.
- > Selección Técnica de todos los productos dentro de la gama de Applied:
  - Enfriadoras: de Condensación por Aire y Condensación por Agua con las distintas posibilidades (compresores, refrigerantes...).
  - Climatizadores: gama Profesional, Modular (R&P), Modular Light.
  - Fan Coils: Inverter y No Inverter de conductos y con Envolverte, Cassette.
- > Informes Técnicos con dimensiones y características técnicas de todas las unidades.
- > Comportamiento de las unidades para distintos puntos de funcionamiento.
- > Documentación Técnica de los distintos productos.

<http://bit.ly/DaikinApplied>



## ○ Psicrométrico

Permite definir puntos de mezcla de aire en diversas condiciones. Este software posibilita la mezcla de corrientes de aire, humidificación, condensación, refrigeración y calefacción.

- > Introduciendo dos puntos en el diagrama, el sistema obtiene las propiedades del aire de mezcla: temperatura de bulbo seco, punto de rocío, humedad relativa, humedad absoluta, densidad, volumen específico...
- > Dibujar puntos en el diagrama y ampliar las zonas en la pantalla.
- > Cambio en las preferencias del programa: tipo de diagrama (Psicrométrico/Mollier) y tipo de unidades (Sistema internacional/Imperial).
- > Guardar, abrir e imprimir proyectos.

<http://bit.ly/Psicrometrico>



## ○ VRVCad

VRVCAD es el software de cálculo y diseño para sistemas VRV. Es un plugin que se integra perfectamente en el programa de dibujo AutoCAD creando un nuevo menú desde donde se podrá seleccionar de forma sencilla unidades interiores de VRV e insertar su bloque correspondiente. Se podrá dibujar automáticamente el trazado de tubería con sus juntas o colectores correspondientes. Una vez acabado el diseño de los sistemas, automáticamente calculará los diámetros de tubería y modelo de juntas. También se comprobará distancias y limitaciones de tubería. Si todo es correcto tendremos un esquema de principio, desglose de equipos incluso carga adicional y concentración máxima de refrigerante.

<http://bit.ly/DaikinVRVCad>

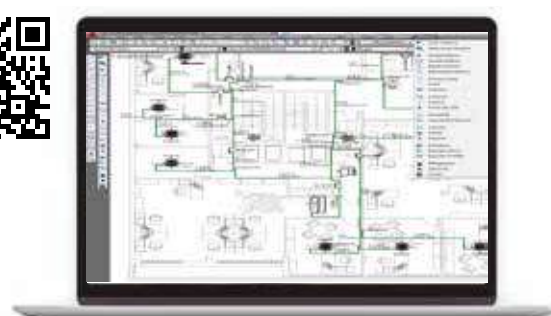



**my.daikin.es**

## ○ Open BIM DAIKIN

Open BIM DAIKIN es un software gratuito desarrollado por CYPE para diseñar y calcular instalaciones de aire acondicionado de tipo VRV y aerotermia Altherma. El programa está integrado en el flujo de trabajo Open BIM a través del estándar IFC, lo que permite importar los modelos de un proyecto alojado en la plataforma BIMserver.center y formar parte del flujo de trabajo colaborativo multidisciplinar y multiusuario que proporciona la tecnología Open BIM entre las diferentes especialidades de un proyecto. Es necesario conectarlo a un proyecto BIM existente en la plataforma BIMserver.center, que contenga un modelo con la geometría del edificio (generado por programas CAD/BIM como IFC Builder, Revit®, Allplan® o Archicad®).

Si se ha realizado el cálculo de cargas térmicas con CYPETHERM LOADS, el programa calculará el sistema de climatización contemplando dichas cargas.

<http://bit.ly/OpenBimDAIKIN>



## ○ CYPE MEP

Daikin ha colaborado con CYPE para incluir un nuevo módulo de sistemas de Volumen de Refrigerante Variable (VRV) y de Altherma en su programa, integrando las unidades Daikin en su pestaña de cálculo de Climatización. Con este módulo es posible calcular las cargas del edificio, seleccionar las unidades interiores / exteriores de VRV y de Altherma, trazar las tuberías de refrigerante, sistema de control así como exportarlo a Lider y Calener para su certificación, preparar el presupuesto de materiales o el informe correspondiente. Todo ello en un entorno 2D / 3D amigable.

<http://bit.ly/DaikinCYPE>



## ○ CYPETHERM HE Plus

CYPETHERM HE Plus es software gratuito desarrollado por CYPE concebido para la justificación normativa del CTE DB HE1 Limitación de la demanda energética, del CTE DB HEO Limitación del consumo energético y para el cálculo de la certificación de la eficiencia energética mediante un modelo del edificio para simulación energética calculado con EnergyPlus™.

Desde el 5 de julio de 2018, es una herramienta reconocida por el Ministerio para la Transición Ecológica y por el Ministerio de Fomento que permite obtener la certificación de eficiencia energética de un edificio. Esta aplicación está integrada en el flujo de trabajo Open BIM a través del estándar IFC.

Incorpora importantes novedades contando con soluciones de DAIKIN para hacer más ágil y productivo el trabajo de los proyectistas. Entre ellas destacan un nuevo asistente para la introducción de los sistemas de climatización VRV, aerotermia Altherma y bombas de calor para ACS.

<http://bit.ly/CYPETHERM-HE-PLUS>



## ○ VPDaiklima

VPDAIKLIMA es el software para cálculo de cargas térmicas de calefacción y refrigeración de Daikin. Permite el cálculo de la demanda energética del edificio incluyendo la selección de sistemas DAIKIN para realizar cálculos de consumos y comparativas frente a otros equipos convencionales. Además, ofrece una ágil definición del edificio en 2D desde CAD y construye el edificio en 3D, pudiéndose trasladar el edificio a HULC y Energy Plus.

<http://bit.ly/VPDaiklima>

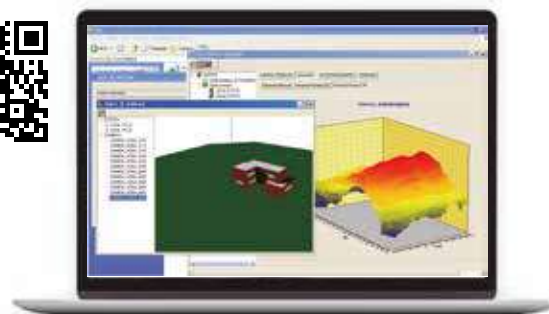

## o DAIKALENER BD

Daikin ha desarrollado, junto con la Universidad de Sevilla, una aplicación para introducir las curvas de rendimiento reales de las unidades Daikin en el programa de certificación HULC. De esta forma y debido a la mejor eficiencia energética de los sistemas Daikin, en muchos casos es posible aumentar la calificación energética obtenida por el programa de certificación oficial HULC.

<http://bit.ly/Daikalener>



## o Daikin en BIM

BIM (Building Information Modeling) es un método innovador que permite facilitar la comunicación entre la arquitectura, la ingeniería, la construcción y la gestión. Daikin, siguiendo su filosofía de innovación, ha creado en formato BIM su porfolio de unidades para que fácilmente se puedan integrar en un proyecto. Los objetos BIM Daikin contienen toda información necesaria para dimensionar y calcular una instalación: medidas, peso, potencia, consumo, eficiencia estacional, punto de conexión de tuberías y diámetro. Daikin ha creado también un plugin para Revit automatizando el dimensionamiento de tuberías de VRV en BIM.

<http://bit.ly/DaikinBIM>

Catálogo objetos BIM

<http://bit.ly/VRVBIM>

Plugin Revit VRV BIM



Catálogo  
objetos



## o Catálogo Presto

Daikin facilita todo su catálogo de unidades en formato Presto. Presto es un programa integrado más difundido para el control de los costes de un proyecto de construcción, que comprende las diferentes necesidades de todos los agentes que intervienen:

- Profesionales de proyectos
- Project managers
- Empresa

Formatos disponibles: presto, fiebdc y on line.

<http://bit.ly/DaikinPresto>



## o Catálogo Precio Centro

Daikin facilita todo su catálogo de unidades en formato Precio Centro. Precio Centro es una base de datos de la construcción editada por el Gabinete Técnico del Colegio Oficial de Aparejadores, Arquitectos Técnicos e Ingenieros de la Edificación de Guadalajara.

- > BC3 Descargable
- > Posibilidades descarga: unidad de obra o unidad de obra + pequeño material + oficial.

<http://bit.ly/DaikinPrecioCentro>



# Daikin Servicio



555.74  
818.71

559.83

454.87

826.04

06

993.28

215.79

120.99

80.21

73.79

53.95

284.5

73

Introducción Servicio Técnico Daikin	412
Soluciones de mantenimiento Minichiller y Small Inverter	414
Servicios puesta en marcha Daikin Altherma	416
Soluciones de mantenimiento Daikin Altherma	418
Daikin Cloud Service (DCS)	420
Servicios de mantenimiento VRV	421
Daikin on Site (DoS)	422
Servicios de mantenimiento Enfriadoras	423
Calidad del aire interior	424
Auditorías energéticas	425
Mantenimiento normativo	426
Soluciones integrales	428
Alquiler de equipos Daikin Rental Solutions	429
Servicios adicionales	430
Casos de éxito	431
Herramientas de servicio	432



# Tu tranquilidad es nuestro mejor Servicio

Con el foco puesto en la excelencia y la calidad, te presentamos las distintas **soluciones** disponibles para mantener, monitorizar y optimizar tus equipos durante toda su vida útil.

Daikin AC Spain S.A. cuenta con un equipo de profesionales altamente cualificados, dedicados exclusivamente a dar soporte a las necesidades que puedan surgir en los sistemas de climatización que nuestros clientes tienen instalados en toda España.

Esto abarca tanto aplicaciones de uso residencial como industriales. Contamos con los más modernos sistemas de telegestión para supervisar las condiciones de funcionamiento de las unidades y detectar a tiempo las anomalías que puedan surgir.

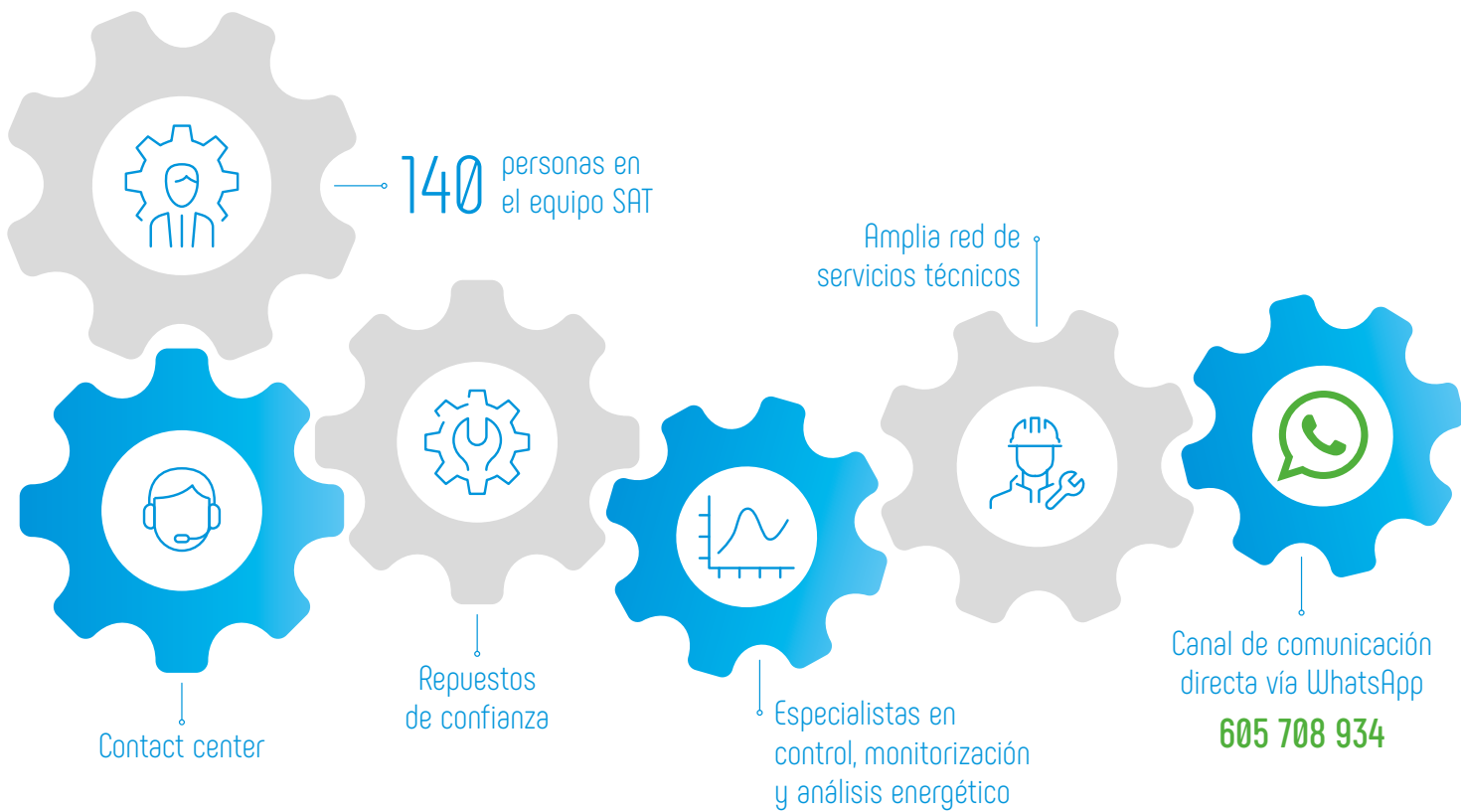
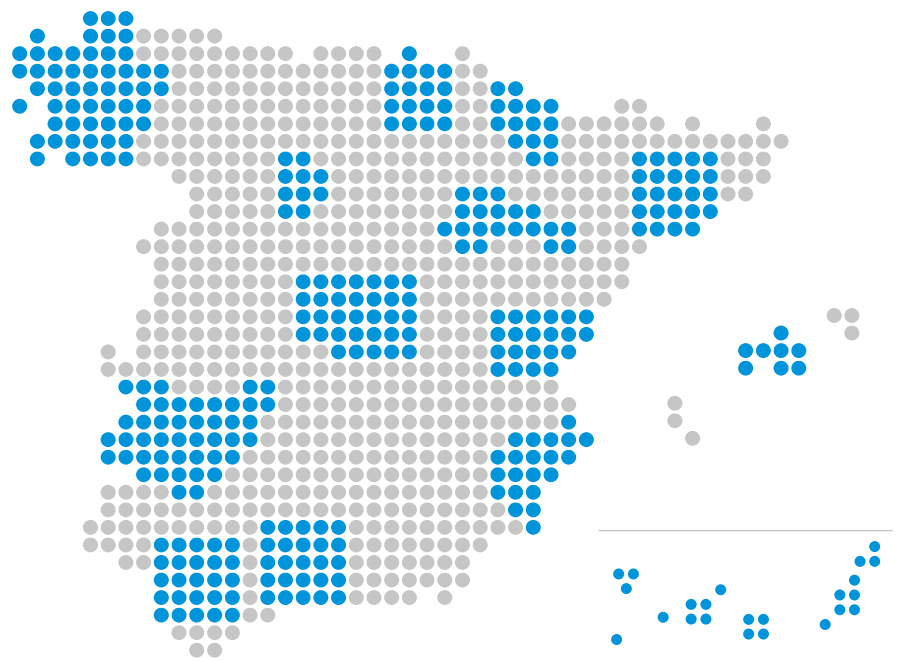



Comprometidos contigo durante toda la vida útil de la instalación para ofrecerte el **servicio** que necesitas en cada momento

### Mantenimiento

- > Telemantenimiento
- > Preventivo
- > Predictivo
- > Correctivo
- > Normativo
- > Soporte asistencial



### Puesta en marcha

- > Puesta en marcha por personal propio especializado
- > Supervisión y ajuste de los parámetros esenciales garantizando el rendimiento y la fiabilidad de nuestros sistemas



### Monitorización

- > Monitorización remota (VRV, Enfriadoras, DAHU...)
- > Gestión y notificación de alarmas
- > Análisis tendencias
- > Gestión energética
- > Sistema predictivo
- > Calidad de aire

### Modernizaciones, retrofits y otros servicios

- > Implementación tecnología Inverter, recuperación de calor
- > Adaptación de equipos a la normativa vigente
- > Análisis de aceite, análisis de vibraciones, análisis de tubos
- > Termografía, medición ultrasónica



### Renovación de equipos

- > Soluciones integrales basadas en las necesidades reales de su instalación
- > Asesoramiento
- > Análisis personalizado
- > Auditorías energéticas



¡Navega por nuestro Portfolio de servicio interactivo!



## ¿Por qué es importante mantener los equipos?

Quién mejor que el fabricante de tu equipo de climatización para **garantizarte** el funcionamiento óptimo durante todo el año.

**Daikin** dispone de una amplia red de Servicios Técnicos Oficiales en toda España para proporcionarte una gran cobertura.

En **Daikin** sabemos que tu comodidad es lo más importante. Por ello, nos **comprometemos** a ser tu solución ideal.



### Ahorro en costes

Un buen mantenimiento implica:

- > Funcionamiento en las mejores condiciones
- > Ahorro de reparaciones



### Seguridad

Un mantenimiento programado de tu equipo supone:

- > Garantizar su correcto funcionamiento
- > Prolongar la vida del mismo



### Legalidad

La instrucción técnica IT3 del RITE (RD 1027/2007) establece la obligatoriedad del mantenimiento de las instalaciones térmicas de los edificios.



### Medio ambiente

Disponemos de ISO 14001 en Gestión Ambiental y nuestros Servicios Técnicos Oficiales están inscritos como Pequeños Productores de Residuos garantizando un servicio de reciclaje a través de un Gestor de Residuos Autorizado.





## Soluciones de mantenimiento para tu equipo Minichiller y Small Inverter

### ○ Instalación residencial e industrial

Las unidades Minichiller y Small Inverter son el complemento perfecto para tu instalación residencial o industrial. Para garantizar su funcionamiento óptimo, es necesario un mantenimiento adecuado de todos sus componentes.

Contrata nuestros servicios para la puesta a punto del equipo.

> **Puesta en marcha:** configuración de la unidad, chequeo de los diferentes componentes y optimización de funcionamiento.

> **Revisión anual preventiva:** revisión de parámetros de funcionamiento y comprobaciones de operación in situ.

> **Informe:** informe con los datos de operación de la unidad.

> **Atención prioritaria:** asistencia en menos de 48h.

Descripción Servicio	Puesta en Marcha	Revisiones Anuales Preventivo	Informe	Atención Prioritaria 48H
Puesta en Marcha	✓	—	✓	—
Mantenimiento (Básico)	—	1	✓	✓
Mantenimiento (Confort)	—	2	✓	✓

Descripción Servicio	Bomba de calor EWYA-DV3P
	Solo frío EWAA-DV3P
Puesta en Marcha	A consultar

Descripción Servicio	Bomba de calor EWYT-CZ
	Solo frío EWAT-CZ
Puesta en Marcha	Incluida





# Servicios de soporte en la puesta en marcha Daikin Altherma

## ¿En qué consiste?

Has instalado un equipo Daikin Altherma. Ahora tienes que ponerlo en marcha. En Daikin te ofrecemos tres opciones:

### A Servicio Puesta en Marcha

**GRATUITO**

#### ¿Qué incluye?

- > Comprobación visual de la correcta ubicación e instalación de los equipos.
- > Ajuste de parámetros de configuración según requerimientos de la instalación.
- > Prueba de funcionamiento del equipo.
- > Formación básica al usuario sobre el manejo del equipo.

#### Condiciones del Servicio "Básico" de la Puesta en Marcha

- > Para la prestación de este servicio, la instalación debe estar totalmente finalizada con todos los accesorios conectados.
- > El instalador debe enviar el formulario de solicitud de puesta en marcha al siguiente correo: [daikinaltherma@daikin.es](mailto:daikinaltherma@daikin.es)
- > Es necesario que el instalador esté presente durante la realización de la puesta en marcha.

¡Solicita la puesta en marcha aquí!



### B Servicios adicionales a la puesta en marcha

**COSTE ADICIONAL**

#### Durante la puesta en marcha

#### ¿Qué servicios adicionales se pueden solicitar?

- B1. Conexión Frigorífica (0) (1)**
  - > Realización del abocardado y unión de las conexiones frigoríficas de los equipos.
  - > Deshidratado por vacío.
  - > Apertura de válvulas.
- B2. Carga adicional de refrigerante (0) (2)** (refrigerante no incluido)
  - > Cálculo y carga adicional de refrigerante R410A/R32, necesario para instalaciones con distancias de tubería frigorífica superiores a 10 metros.
- B3. Prueba de estanqueidad con nitrógeno (0) (2)** (nitrógeno no incluido)
  - > Comprobación de estanqueidad de la instalación con nitrógeno a 41bar.
- B4. Conexión eléctrica de accesorios Daikin (0) (3)** (No incluye conexión de alimentación a red eléctrica)
  - > Conexión de la maniobra de comunicación.
  - > Conexión de los accesorios Daikin opcionales del equipo: V3V, sonda ambiente, termostato...
- B5. Configuración de opcionales de control Daikin Altherma (0)**
  - > Adaptadores LAN/WIFI BRP069
  - > Control DKNWSERVER
  - > Modbus DCOM-LT / RTD-W
- B6. Configuración equipo solar Daikin (0)**
- B7. Configuración equipos de producción de ACS modelos EKHH / EKHHP / ERWQ (0)**
- B8. Puesta en marcha secuenciador EKCC-W + DCOM/RTD-W (0) (4)**
  - > Configuración y optimización del secuenciador
  - > Prueba de funcionamiento del sistema completo
- B9. Puesta en marcha sistema Daikin ACUAZONE (0) (4)**
  - > Configuración y optimización del sistema Acuazone
  - > Prueba de funcionamiento del sistema completo
  - > Servicio telefónico gratuito.

#### Condiciones de los servicios adicionales de la puesta en marcha

#### Condiciones Generales

(Aplicables a todos los servicios B)

- (0) Un técnico conocedor de la instalación estará presente durante la realización de los trabajos.
- (0) Estos precios son exclusivos si se solicitan y realizan conjuntamente durante la visita de puesta en marcha del equipo.

#### Condiciones Particulares

- (1) Las líneas frigoríficas deben estar correctamente instaladas y listas para su conexión, a falta exclusivamente del abarcando.
- (2) Los consumibles (R410A, R32, N...) no están incluidos y serán facturados acorde a la tarifa vigente en el momento de la puesta en marcha.
- (3) Los accesorios deberán estar correctamente instalados y cableados hasta el cuadro eléctrico del equipo, correctamente identificados.
- (4) El sistema deberá estar completamente cableado antes de la visita del técnico.

### C Servicio de asesoramiento para la instalación

**COSTE ADICIONAL**

#### ¿A quién va dirigido?

Este servicio está especialmente dirigido a aquellos profesionales que estén llevando a cabo una instalación de un equipo Daikin Altherma y que necesiten asesoramiento.

#### ¿Qué incluye?

- > Apoyo al instalador durante el proceso de instalación en obra y previo a la puesta en marcha.
- > Asesoramiento sobre ubicación, instalación, conexionado, aplicación.

Tipo de servicio	¿Qué incluye?	Precio
<b>A</b>	Servicio puesta en marcha	<b>GRATUITO</b>
<b>B</b>	B1. Conexión Frigorífica	Consultar
	B2. Carga adicional de refrigerante	Consultar
	B3. Prueba de estanqueidad con nitrógeno	Consultar
	B4. Conexión eléctrica de accesorios Daikin	Consultar
	B5. Configuración de opcionales de control Altherma (BRP/DKN/DCOM)	Consultar
	B6. Configuración equipo solar Daikin	Consultar
	B7. Configuración equipos de producción de ACS (EKHH / EKHHP / ERWQ)	Consultar
	B8. Puesta en marcha secuenciador EKCC-W + DCOM/RTDW	Consultar
	B9.1 Puesta en marcha sistema Daikin ACUAZONE hasta 8 zonas	Consultar
B9.2 Puesta en marcha sistema Daikin ACUAZONE hasta 16 zonas	Consultar	
B9.3 Puesta en marcha sistema Daikin ACUAZONE (soporte telefónico)	<b>GRATUITO</b>	
<b>C</b>	Asesoramiento de instalación	Consultar



## STAND BY ME

### ○ HSN: ¿Quieres saber más sobre HSN?

El Navegador de Soluciones de Calefacción HSN es una herramienta digital desarrollada para los profesionales de Daikin con el objetivo de proporcionar la mejor solución para el hogar de sus clientes.

Con esta herramienta puede configurar la instalación, crear diagramas de cableado y tuberías personalizados, establecer la configuración en tu instalación y mucho más.



¡Escanéame!

### ○ Daikin e-Care: asistencia a un solo click

La app Daikin e-Care proporciona la asistencia a los técnicos en todos los procedimientos en obra con diferentes herramientas y con la sencillez de escanear un código QR ubicado en cada unidad. Entre las funcionalidades de esta aplicación destacan:

**e-configurator**, que permite al instalador configurar fácilmente el equipo siguiendo los pasos del asistente de la app, con los que obtendrá un listado de parámetros de configuración e incluso podrá transmitirlos a la unidad para dejarlo listo en segundos.

**e-doctor**, que pone a disposición del instalador toda la información sobre los errores que puedan aparecer, desde las causas que pueden provocarlos hasta como comprobar cada componente paso a paso, con imágenes gráficas que ayudarán a su interpretación.

**e-parts**: tan sencillo como escanear el código QR de la unidad y disponer de todos los despieces del equipo para poder seleccionar los repuestos necesarios en la propia instalación y así solicitarlos inmediatamente, garantizando un buen servicio.





Soluciones de  
mantenimiento  
para tu equipo  
Daikin Altherma

primer año  
**gratis**

**DISFRUTA** de las promociones de **BIENVENIDA\***  
contratando el mantenimiento en los 6 primeros meses

Primer año  
**gratis**  
en contrato  
**BÁSICO**  
y descuento equivalente  
en el resto de modalidades

Ampliación de garantía de  
**5 años**  
en los contratos  
**CONFORT, CONFORT  
PLUS Y CONFORT TOTAL**

**2ª unidad**  
Para la segunda  
unidad  
Daikin Altherma  
instalada

DESCUENTO  
**50%**

## Un contrato a medida

### Básico

Primer año gratuito  
Revisión anual preventiva  
Atención prioritaria

### Confort

Revisión anual preventiva  
Atención prioritaria  
Mano de obra y  
desplazamientos incluidos

### Confort Plus

Todo lo incluido en  
"Confort"  
+  
Revisión Fan Coils  
(máx 2 uds)

### Confort Total

Todo lo incluido en  
"Confort Plus"  
+  
Revisión adicional  
VERANO

(1) Primer año gratuito en contrato BÁSICO y descuento equivalente en el resto de modalidades. Es necesario registrarse en [www.standbyme.daikin.es](http://www.standbyme.daikin.es)

(2) La modalidad BIENVENIDA es válida para contratación durante los 6 meses siguientes a la puesta en marcha por un Servicio Técnico Oficial Daikin.

(3) Las modalidades CONFORT, CONFORT PLUS y CONFORT TOTAL no se podrán contratar superado el primer año desde la puesta en marcha. Fuera de este periodo solo se podrá contratar la modalidad BÁSICO.



Soluciones de  
mantenimiento  
para tu equipo  
Daikin Altherma

primer año  
**gratis**

## ¿Por qué contratar el servicio de mantenimiento con nosotros?

### ○ Porque...

- > Queremos que disfrutes de tu sistema de climatización con toda tranquilidad
- > Por ser nuestro cliente obtendrás ofertas exclusivas de nuestros productos
- > Usamos recambios originales

### ○ ¿Tu vivienda está en una comunidad de vecinos?

Si existen más de 10 equipos Daikin Altherma, te invitamos a que contactes con nosotros para ofrecerte unas condiciones adaptadas a tus necesidades.

Escríbenos a [calefaccion@daikin.es](mailto:calefaccion@daikin.es)

¡Registra tu equipo Daikin Altherma en Stand by me!



	Básico	Confort	Confort Plus	Confort total
Revisión anual preventiva RD	✓	✓	✓	✓
Atención prioritaria	✓	✓	✓	✓
Mano de obra incluida	—	✓	✓	✓
Desplazamientos incluidos	—	✓	✓	✓
Revisión fancoil (hasta 2 uds)	—	—	✓	✓
Revisión adicional en verano	—	—	—	✓
Ampliación garantía hasta 5 años	—	✓	✓	✓

\*Los precios del primer año son válidos durante los 6 meses siguientes a la puesta en marcha por un Servicio Técnico Oficial Daikin y habiendo registrado la unidad Daikin Altherma en el portal [www.standbyme.daikin.es](http://www.standbyme.daikin.es)

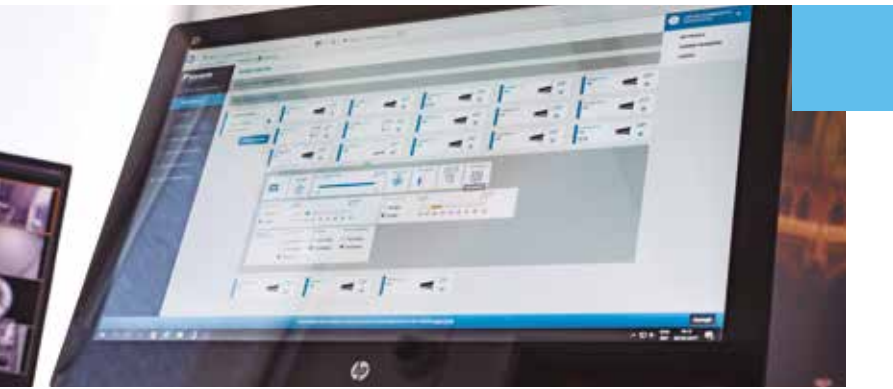

## Daikin Cloud Service

### Monitorización y supervisión remota de sistemas VRV

#### ¿En qué consiste?



#### ○ Control remoto y visualización del consumo de energía

##### Gestión energética y de operación

- > Monitoriza y controla tus instalaciones desde cualquier lugar
- > Control centralizado y monitorización de todos tus equipos
- > Comprueba errores remotamente sin tener que visitar la instalación
- > Visualiza, compara y reduce el consumo de energía de todas las instalaciones

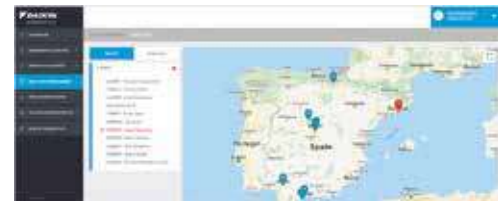

#### ○ Recomendaciones y optimización

##### Los mejores resultados a través de recomendaciones de expertos

- > Análisis periódico e informes de optimización por parte de expertos
- > Recomendaciones personalizadas para maximizar la eficiencia energética de los equipos y el confort de los usuarios
- > Incremento de la vida útil del sistema



**Monitorización de los principales parámetros de funcionamiento de las unidades para cumplimiento de la normativa RITE.** Consúltenos para más información

(\*) Vinculado a un contrato de mantenimiento

#### ○ Soporte remoto y diagnosis

##### Supervisión realizada por especialistas de Daikin

- > Análisis predictivo de las desviaciones del sistema, para aumentar disponibilidad y evitar paradas inesperadas
- > Acceso a información de operación y alarmas para preparar las visitas de mantenimiento
- > Asistencia remota\*\* en caso de alarmas, por parte de expertos de Daikin

\*\*Dependiendo del tipo de contrato

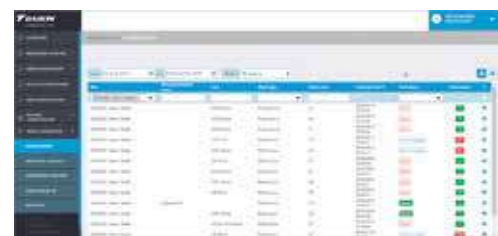

#### ○ ¿Conoces Daikin Cloud Service?

¡Echa un vistazo a este vídeo para saber más sobre nuestra plataforma de monitorización y supervisión remota de sistemas VRV!



¡Escanéame!



## Servicios de mantenimiento VRV

Atendiendo a las necesidades específicas de cada cliente, disponemos de un amplio portfolio de soluciones de mantenimiento para equipos VRV.

Preventivo VRV	Revisión General Preventiva	2 Visitas Preventivo	Diagnosis Atención 48h
Revisión general	✓	—	—
Paquete estándar	—	✓	✓

Telemantenimiento VRV	Monitorización	Predictivo	Help Desk	Informes	Preventivo 1 visita / año	Diagnosis Atención 48h	Análisis Energético
DCS Web	✓	—	—	✓	—	—	—
Predictivo	✓	✓	✓	✓	—	—	—
DCS Support	✓	✓	✓	✓	✓	✓	—
DCS Energy	✓	✓	✓	✓	✓	✓	✓
INET Support*	✓	✓	✓	✓	✓	✓	—

\* Consultar servicios disponibles según serie de VRV

**Monitorización:** licencia para la plataforma de monitorización, la cual permite el control remoto (iTABController), monitorización de estimación de consumo de energía, histórico alarmas...

**Predictivo:** seguimiento continuo de las variables de operación de las unidades y aplicando las lógicas desarrolladas por Daikin. Notificaciones de las predicciones relevantes por correo electrónico con los comentarios de los especialistas.

**Help Desk:** soporte directo de los especialistas de monitorización para diagnosis remota, gestión de los avisos y alarmas producidas.

**Informes:** informe periódico con datos de operación de unidades, análisis de tendencias de funcionamiento, alarmas...

**Preventivo:** 1 visita anual para la realización de las tareas de mantenimiento con la emisión del correspondiente informe.

**Diagnosis Atención 48h:** diagnosis de incidencia sin costes con asistencia en menos de 48h.

**Análisis Energético:** estudio energético de la climatización, análisis y optimización del funcionamiento de las unidades.

Promociones VRV	Requisitos			Promoción	
	Control centralizado	Máximas unidades interiores	Duración	Paquetes incluidos	Precio (IVA no incluido)
Instalación con control	iTM / iTAB	-	2 años	Support / Predictivo	50% descuento
Instalación sin control	—	32	2 años	iTAB + Support	A consultar

\* La promoción para instalación con Control se aplicará únicamente en instalaciones NUEVAS

\* La promoción para instalación sin Control se aplicará para equipos VRV III en adelante



## Daikin On Site

### Monitorización y supervisión remota de unidades enfriadoras y climatizadores

#### ¿En qué consiste?



Costes en ciclo de vida de una enfriadora (15 años)

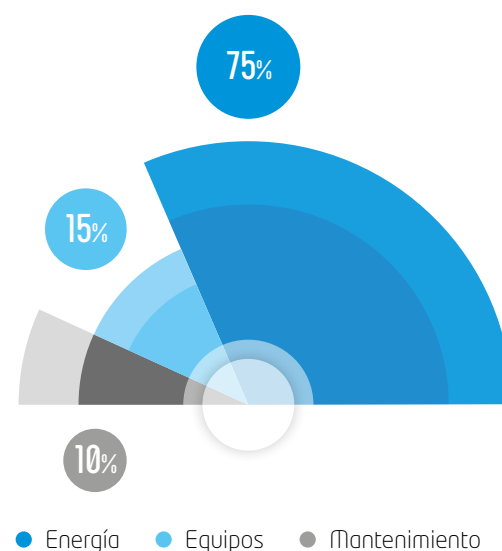

Daikin On Site es la plataforma de monitorización y supervisión remota de plantas enfriadoras y/o climatizadores.

El acceso a los datos en tiempo real y al histórico de funcionamiento, tendencias y averías te permiten realizar un diagnóstico remoto completo de la unidad monitorizada y

por tanto optimizar su funcionamiento y reducir los costes de operación y mantenimiento de tu instalación.

La supervisión continua de los equipos ligada al seguimiento y notificación de alarmas garantizan una mayor disponibilidad de equipos y una reducción de paradas inesperadas.

Además, podrás recopilar toda esta información resumida en informes periódicos de operación.

Daikin On Site es el complemento perfecto para cualquiera de los posibles servicios de mantenimiento que ofrecemos.

## Descubre las nuevas funcionalidades y sus beneficios

#### Monitorización de rendimiento:

Medición de energía y rendimiento para cumplimiento de la normativa RITE mediante el controlador MT4 para enfriadoras Monotornillo\*

#### RLD - Detección de fugas de refrigerante:

Algoritmo que analiza los históricos de operación con el objetivo de determinar la posible presencia de una fuga en curso.



\* Consultar según modelo de enfriadora

\*\* Ampliar información sobre normativa en página 427

#### ¿Conoces Daikin On Site?

¡Echa un vistazo a este vídeo para saber más sobre nuestra plataforma de monitorización y supervisión remota!



¡Escanéame!



## Servicios de mantenimiento enfriadoras

Para la gama de producto de Enfriadoras Daikin dispone de planes de mantenimiento especialmente pensados para este tipo de unidades:

Paquetes mantenimiento anuales enfriadoras	Visitas supervisión	Visitas preventivo	Monitorización	Help Desk	Informes	Diagnosis	Atención 48h
Standard	—	2	—	—	✓	✓	✓
DoS Standard	1	1	✓	✓	✓	✓	✓
DoS Plus	—	2	✓	✓	✓	✓	✓
DoS Básico Bodegas y Hoteles	—	1	✓	✓	✓	—	✓

**Visita Supervisión:** revisión de parámetros principales de funcionamiento de la unidad vía Daikin On Site y comprobaciones básicas de operación durante la visita in situ, además de la emisión del informe correspondiente.

**Visita Preventivo:** revisión de parámetros de funcionamiento y comprobaciones básicas de operación insitu con la emisión del correspondiente informe.

**Monitorización Daikin On Site:** sistema de Tele-Mantenimiento de monitorización continua y supervisión remota con seguimiento de operación por especialistas.

**Help Desk:** soporte directo de los especialistas de monitorización para diagnosis remota y gestión de los avisos y alarmas producidas.

**Informes:** informes periódicos con datos de operación de unidades, análisis de tiempos, modos de funcionamiento, alarmas...

**Diagnosis:** diagnosis de incidencia con asistencia sin costes.

**Atención 48h:** asistencia en menos de 48h.

### ○ Promoción enfriadoras

Promoción Enfriadoras	Requisitos		Promoción			
	Tipo unidad	Duración	Paquete	Diagnosis Atención 48h	Monitorización Daikin On Site	Precio
MANT	<b>Enfriadoras tornillo</b> <b>A partir de 2 unidades</b> <b>Enfriadoras Scroll &gt; 200kW/ud</b> <b>Instalaciones Enfriadora Tornillo + Scroll &gt; 200kW/ud</b>	2 años (período garantía)	Puesta en marcha + 3 visitas supervisión	✓	✓	GRATUITA
SCROLL	Enfriadoras Scroll > 500 kw/ud	2 años	DOS STANDARD	✓	✓	50% descuento

\* Monitorización Daikin On Site dependiendo compatibilidad del equipo





## Calidad de aire interior (CAI)

### ¿Por qué es importante?

La calidad de aire interior es un concepto asociado a ambientes interiores de edificios no industriales (viviendas, oficinas, hoteles, colegios...). La mejora de la calidad de aire en este tipo de edificios, donde las personas pasan gran parte de su tiempo, cobra cada vez más importancia. La buena calidad de aire interior es esencial para la salud de las personas y para mantener un lugar de trabajo productivo.

### ¿Cómo mejora la calidad de aire interior?

El primer paso es la evaluación de la calidad del aire y el estado de la instalación por un técnico competente. Esto se lleva a cabo a través de un estudio de calidad de aire interior. Estos estudios se realizan en base a la norma **UNE 171330**, por lo que son válidas para el cumplimiento de RITE.

### ¿En qué consiste un estudio de aire interior?

1. Visita de inspección por un técnico experto
2. Toma de medidas y muestras:
  - > Temperatura y humedad relativa
  - > Dióxido de carbono
  - > Monóxido de carbono
  - > Partículas en suspensión
  - > Conteo de partículas
  - > Microorganismos en suspensión (hongos y bacterias)
  - > Prueba COVID-19 en superficies
3. Emisión informe de análisis de calidad de aire y recomendaciones de mejora



¡Navega por nuestro Portfolio de calidad de aire interactivo!



### Nuevo sensor de calidad de aire interior

Entre las principales características podemos encontrar:

- > Temperatura y humedad
- > Dióxido de carbono
- > Monóxido de carbono
- > Compuestos orgánicos volátiles
- > Partículas en suspensión
- > Luminosidad

Además, será posible la conexión al sensor vía WIFI y tener acceso a las lecturas a través de una app.

#### Oficina 12

Medida de calidad de aire interior

Perfecto



BAJA  
0 - 6%

MEDIA  
60 - 75%

PERFECTA  
75 - 100%

¡Compatible con nuestras plataformas de monitorización!



Contacta con nosotros para más información

MODELO	DESCRIPCIÓN	PRECIO
AIRSENSORPLUS	Sensor calidad de aire	<b>Consultar</b>



## Auditorías energéticas VRV & Applied

Con el servicio de **auditorías energéticas y monitorización de enfriadoras y sistemas VRV** Daikin le permite supervisar el rendimiento de sus equipos, monitorizar sus parámetros de trabajo y garantizar su correcto funcionamiento, así como detectar posibles actuaciones de mejora, ahorros potenciales y verificar si los sistemas instalados se adaptan correctamente a las necesidades reales del edificio.

¿Quieres conocer cómo de **eficiente** es la instalación?

Medidas puntuales de rendimiento  
**¡Consúltanos!**



○ ¿En qué consiste?



**Toma Datos Preliminar**

**Medición Monitorización**

**Análisis**

**Informe**

**Verificación**

○ ¿Por qué hacer una auditoría?

- > **Propuesta personalizada:** Implantación de mejoras y actuaciones en función de resultados reales y obteniendo una justificación escrita (informe).
- > Mayor **conocimiento** de la instalación
- > Detección de malos usos o deficiencias y aspectos a optimizar
- > Asesoramiento y soporte por parte de expertos
- > Análisis financiero y **estimación de retorno de la inversión** de la implantación de medidas propuestas
- > **Ahorro** en consumo de energía eléctrica en caso de ejecutarse las propuestas y recomendaciones de mejora

○ Casos de éxito

El resultado **Ahorro de energía**

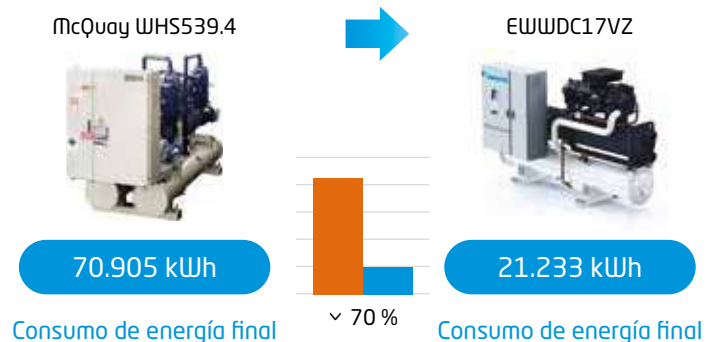
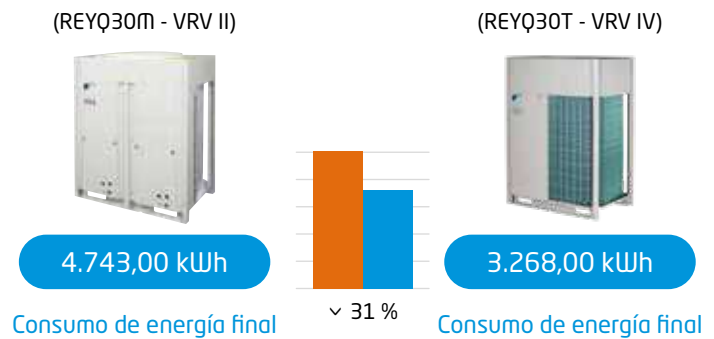

**¡Consulta nuestros catálogos para ampliar la información!**





## Mantenimiento Normativo

### RSIF

#### ○ Revisión periódica obligatoria IF-14

De acuerdo a la **IF-14** contenida en el Real Decreto 552/2019, de 27 de septiembre, por el que se aprueban el RSIF (reglamento de seguridad para instalaciones frigoríficas y sus instrucciones técnicas complementarias), se realizará una **revisión periódica obligatoria** de componentes, tuberías, aislamiento, limpieza, placas de identificación...etc..

Para realizar la revisión frigorífica obligatoria y cumplir con la normativa vigente en el RSIF, Daikin pone a su disposición un equipo de expertos altamente cualificados y familiarizados con los equipos, encargados de realizar todas las tareas exigidas por la normativa durante la revisión y emitir el correspondiente certificado tras la misma.

#### ○ Reducción de fugas IF-17

En relación a la IF-17 de RSIF incluimos en nuestro programa de trabajos, actuaciones necesarias para evitar emisión de refrigerante en la instalación. La IF-17 obliga a la realización de un control de fugas periódico en la instalación.

**\*El alcance de las operaciones dependerá del tipo de unidades y deberá ser consultado previamente.**



#### ○ Principales requerimientos exigidos por el RSIF

PERIODICIDAD			
IF-14 Revisiones periódicas obligatorias	IF-17 FUGAS		
	Carga	Sin sistema detección fugas	Con sistema detección fugas*
<b>Mínimo cada 5 años</b>			
<b>Mínimo cada 2 años si: Cref &gt; 3000 Kg y + 15 años</b>	Cref ≥ 5 Teq CO <sub>2</sub>	12 meses	24 meses
	Cref ≥ 50 Teq CO <sub>2</sub>	6 meses	12 meses
	Cref ≥ 500 Teq CO <sub>2</sub>	3 meses	6 meses

**\*En caso de ser necesario ofrecemos la posibilidad de implementar sistemas de detección de fugas**



## Mantenimiento Normativo

### RITE

- Inspecciones periódicas de eficiencia energética (RITE)

La normativa vigente establecida en la **IT4.2 del RITE** exige la realización de inspecciones periódicas de eficiencia energética en aquellas instalaciones con generadores\* destinados al bienestar térmico tras haber transcurrido 4 años de funcionamiento tras la puesta en marcha.

Para cumplir con dicha normativa, Daikin pone a su disposición el **servicio de inspecciones de eficiencia energética**.

- Programa de mantenimiento preventivo IT 3.3

Daikin brinda experiencia en el sector para llevar a cabo trabajos de mantenimiento preventivo de acuerdo a la normativa establecida\* y el programa requerido en la IT3.3.

> Para instalaciones de potencia inferior y superior a 70kW

> **Mantenedor autorizado** para cumplir con la actualización, adecuación y trabajo preventivo requerido en la IT3.3

\*Consulte los requisitos y el ámbito de aplicación del servicio en función de las condiciones particulares y normativa autonómica de aplicación en su instalación.

- Mantenimiento del sistema de control

Para instalaciones de potencia útil mayor de 70 kW, la normativa IT3.3 exige la realización periódica de una serie de operaciones de mantenimiento preventivo entre las que se incluye la **revisión del sistema de control** 2 veces por temporada.

Desde Daikin le ofrecemos dicho servicio para garantizar un correcto funcionamiento del sistema de control.

Revisión de programaciones y funciones lógicas	Revisión de comunicación y buses	Actualizaciones de software	Revisión de las conexiones y accesos remotos	Informe y backup final

**Plan renovación y actualización de sistemas de control: ¡Consúltanos para más información!**

- Monitorización de los principales parámetros de funcionamiento exigidos por la normativa

RITE	EXIGENCIA	ENFRIADORAS	VRV
IT 1.2.4.4	Contabilización de consumos	Microtech4 + MONOTORNILLO con performance monitoring + Daikin On Site	iTAB / iTM + Daikin Cloud Service
IT 3.4.2	Evaluación periódica rendimiento		



## Soluciones integrales

Nuestro objetivo consiste en asesorar, gestionar y llevar a cabo las transformaciones y optimizaciones necesarias en tu instalación. Tras llevar a cabo un análisis exhaustivo de la misma, se realizarán las mejoras pertinentes bajo los requerimientos adoptados.



### 1. Análisis de necesidades

- > Replacement de equipos
- > Reconversión de instalaciones
- > Sustitución de equipos para satisfacer mejoras de eficiencia y rendimiento
- > Reemplazo de equipos para cumplir normativa legal



### 2. Asesoramiento

- > Daikin es su socio profesional para encontrar la mejor propuesta eficiente, estructurada y competitiva para su instalación
- > Contacta con nuestro equipo de ingenieros para estudiar tus necesidades



### 3. Oferta

Obtén una estimación económica de la optimización de la instalación (retrofit, mejoras funcionales, alquiler de equipos...etc). Teniendo en cuenta la valoración de impacto de nueva solución, criticidad de instalación y equipos a sustituir durante el proceso de ejecución



### 4. Actuación

Contrata nuestro departamento de servicio para llevar a cabo las mejoras recomendadas. Además, podrás aplicar soluciones de control personalizadas y adaptadas a las necesidades para garantizar la eficiencia del sistema. Brindamos soluciones y propuestas proactivas aprobadas por fabrica



## Alquiler de equipos Daikin Rental Solutions

### ¿Necesitas alquilar una **enfriadora**?

- > Emergencias
- > Sustitución unidades
- > Reparación unidades
- > Picos de producción
- > Temporalidad establecida
- > Paradas programadas



Para más información  
¡consúltanos!

### Te ofrecemos un **servicio integral**

- ✓ Asesoramiento en el cálculo de la capacidad y la selección de la enfriadora.
- ✓ Ayuda en la planificación de contingencias, incluyendo urgencias por imprevistos y soporte para cumplir con la normativa industrial.
- ✓ Nos encargamos de todo el proceso de ejecución: suministro, montaje, conexión y puesta en marcha.
- ✓ Unidad DAIKIN, instalada por DAIKIN y monitorizada por DAIKIN.

### Unidades compatibles **para cualquier aplicación**



Confort



Industria



Sanitario



Bodegas



Pistas hielo



- ✓ Gran número de unidades en stock

- ✓ Amplio rango de potencia disponible

**Frío** 50 - 820 kW

**Calor** 50 - 480 kW

- ✓ Especialistas de producto con cobertura nacional





## Servicios adicionales

### ○ Overhaul y Modernización

- > Retrofit
- > Overhaul compresor
- > Instalación dispositivos de medida para cumplimiento de normativa
- > Implementación Inverter
- > Análisis de aceite
- > Análisis vibraciones, tubos...
- > Termografía, medición ultrasónica...

Retrofit de controlador



### ○ Servicios de higienización

En función de las necesidades de la instalación, nuestro equipo estudiará las mejores medidas a adoptar. Todas estas medidas se llevarán a cabo por expertos técnicos, primando siempre la seguridad y el menor impacto posible. Entre los diferentes servicios podemos ofrecerle:

- > Limpieza conductos, rejillas y difusores
- > Limpieza de unidades interiores
- > Limpieza de filtros de unidades interiores



### ○ Revisión unidades tratamiento de aire

Desde el punto de vista de la calidad de aire, las Unidades de Tratamiento de Aire (UTA) cobran una especial importancia ya que son las encargadas de ventilar introduciendo el aire exterior en el interior de los edificios. Por ello, con el fin de garantizar que el funcionamiento de estas unidades sea adecuado, ofrecemos un servicio de revisión específico el cual engloba las siguientes labores:

- > Limpieza interior del equipo
- > Revisión componentes internos
- > Sustitución filtros
- > Análisis de operación
- > Ajuste de parámetros de funcionamiento





## Casos de éxito

### o Caso de éxito **Renovación del sistema de control**

#### Edificio

C.E Bilma - Madrid

#### Operaciones

Sustitución del sistema de control iManager por un sistema de control iTouch Manager. Gracias a esta renovación del sistema de control, se ganaron las siguientes prestaciones:

- > Conectividad vía web (smartphone, tablet y PC)
- > Mejora en el control y monitorización de las unidades
- > Mejora en la calidad visual y formato de la navegación por planos de la instalación

Estado inicial



Resultado final



### o Caso de éxito **Alquiler de enfriadora**

#### Edificio

Bodega - Castilla y León

#### Operaciones

Alquiler de enfriadora Daikin modelo **EWAD420TZ-SRB2** para cobertura de demanda de refrigeración temporal.





## Unidad Portátil de recuperación y reciclaje de refrigerante

Unidad portátil de recuperación y reciclaje de refrigerante con la que ahorrar costes al reducir significativamente las necesidades de refrigerante virgen aprovechando el material existente.

Refrigerantes aplicables: R-32, R-500, R-502, R-134a, R-410A, R-404A, R-507A, R-509A, R407C\* (esta composición se debe controlar cuidadosamente).



### Características

- > Reciclaje en tres pasos para maximizar la calidad:
  1. Separación de aceite y filtrado electrostático
  2. Filtro secador para eliminar la humedad
  3. Separación de líquidos por evaporación
- > Compresor sin aceite para evitar que se contamine el refrigerante.
- > Tecnología exclusiva de filtrado electrostático que permite una mayor eliminación de aceite y humedad del refrigerante recuperado.
- > Volumen constante de recuperación y reciclaje para todos los gases refrigerantes, tanto de alta como de baja presión (fase de vapor).

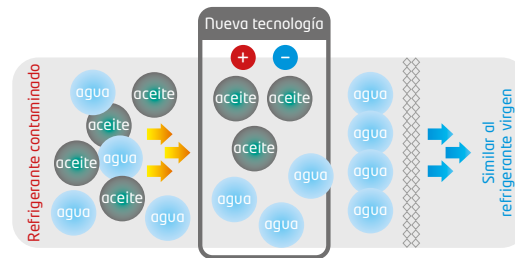

### Comprometidos con el medio ambiente



Ver video

MODELO	PRECIO
RRDQ220V1	<b>Consultar</b>

## Bluetooth Service Checker

Daikin ofrece una nueva herramienta de servicio, Bluetooth Service Checker, para la resolución de averías y puestas en marcha de las unidades VRV, SkyAir, Altherma y Split.

Gracias al Bluetooth Service Checker obtendremos en nuestro móvil toda la información de funcionamiento de las unidades Daikin. Dependiendo del sistema podremos ver la velocidad del compresor, temperaturas de evaporación, condensación, presiones, apertura de válvulas, averías, modos de servicio... lo que facilitará la instalación y resolución de averías. Se podrán incluso grabar los parámetros que seleccionemos para consultarlos posteriormente.

El Bluetooth Service Checker se conecta al móvil, de forma inalámbrica vía bluetooth, gracias a la aplicación "Daikin AC Monitoring Tool" disponible para dispositivos iOS y Android.

### VRV, SKY AIR, Unidad interior Altherma (hidrobox)



- \* El adaptador S-ISO (999169T) debe utilizarse conjuntamente con el Bluetooth Service Checker (BTSC/i2S 999171T) con equipos Split
- \*\* Debe alimentarse con 5Vdc el adaptador S-ISO (999169T). Puede alimentarse mediante un adaptador de móvil o puerto USB no incluido



MODELO	PRECIO
Bluetooth Service Checker (BTSC/i2S 999172T)	<b>Consultar</b>
Adaptador S-ISO (ISOLATOR 999169T)	<b>Consultar</b>



Contacta con  
Daikin Servicio

[www.daikin.es](http://www.daikin.es)

Teléfono de asistencia técnica: 900 800 867  
Comunicación directa vía WhatsApp: 605 708 934



Contact  
center



Canal de comunicación  
directa vía WhatsApp

140

profesionales  
en el equipo SAT



Amplia red  
de servicios  
técnicos



Repuestos  
de confianza



+500

comunicaciones  
diarias gestionadas

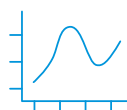

Especialistas en control, análisis  
energético y monitorización

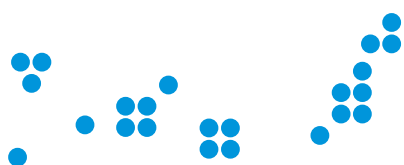

# Formación Daikin



Instituto Daikin	436
Centros de Formación	437
Cursos de Formación	438



Instituto Daikin



Calidad, excelencia e innovación, formamos a los mejores profesionales del sector de la climatización.

## o Instituto Daikin

La formación es uno de los pilares fundamentales de Daikin, porque la innovación es importante, pero si no se comparte el conocimiento con los profesionales y con la sociedad, carece de valor. Por eso nace el Instituto Daikin, para contar lo que hacemos y cómo lo hacemos. Queremos que nuestra filosofía y nuestra forma de trabajar llegue a todos los rincones.

El Instituto Daikin pretende poner en valor algo esencial para nosotros. Apostamos por el capital humano con el objetivo de convertir la formación en el camino que marque y expanda nuestra estrategia de diferenciación.

La tecnología y el mercado están en continua transformación, por eso es necesario formar para dar respuestas profesionales a lo que los clientes nos piden hoy y nos pedirán mañana.

Nuestros cursos se dirigen a todos los agentes que participan en el sector: instaladores, servicios técnicos, comerciales, prescriptores... Y están enfocados a las distintas áreas de producto: doméstico, Sky Air, calefacción, VRV, refrigeración, enfriadoras, climatizadores y fan coils.

Para impartir las formaciones contamos con varios centros repartidos por toda España: Madrid, Sevilla, Barcelona, Valencia y Bilbao. Todos ellos están equipados con lo necesario para situarlos a la cabeza en tecnología y calidad.

Sus instalaciones están diseñadas para llevar acabo actividades tanto prácticas como teóricas.

Los asistentes reciben información y documentación (manuales técnicos o catálogos, por ejemplo) que les permite complementar lo que aprenden. Además, pueden ver, configurar o probar nuestros productos en los showrooms de los que disponemos.

En definitiva, el Instituto Daikin supone un paso a delante de nuestra compañía para consolidar nuestra posición de líderes en el sector de la climatización, porque gracias a la formación estaremos preparados para transmitir nuestros productos, nuestros logros, y ser percibidos como lo que somos: el aliado perfecto para conseguir el máximo confort en cualquier instalación.

## o Daikin apuesta por la formación online

El Instituto Daikin ha adaptado su actividad gracias a la puesta en marcha de un completo programa formativo online.

A este respecto, la compañía imparte cursos de diversas temáticas como la aerotermia, la tecnología VRV, la nueva Tarifa o herramientas como la Extranet de Daikin, centradas sobre todo en dar a conocer novedades y píldoras de información relevante.

Además, en el caso de las formaciones de Hidráulica y Dakin Altherma, su duración es de varios días, fomentando así una mayor interactividad entre los participantes.

Todas las formaciones, organizadas a través del Instituto Daikin, son impartidas por los diferentes jefes de producto, colaboradores de otros departamentos o el equipo de formadores.

Dirigidas a prescriptores, instaladores directos o instaladores de mayoristas, están teniendo tanto éxito que se imparten diariamente, hasta un máximo de cuatro al día.

Al igual que en las formaciones presenciales, el contenido está enfocado en el desarrollo de los profesionales, aportándoles los conocimientos teórico-prácticos que les permitan alcanzar un alto nivel de competencia en la operación, instalación y configuración de todos los sistemas, así como dominar la regulación y el control del sistema donde se ha colocado un producto de Daikin.

## Canal Youtube Instituto Daikin



Suscríbete a nuestro canal de Youtube. En él encontrarás vídeos de producto, videotutoriales y podrás acceder a formaciones a través de nuestro Youtube Live

# Centros de formación Daikin

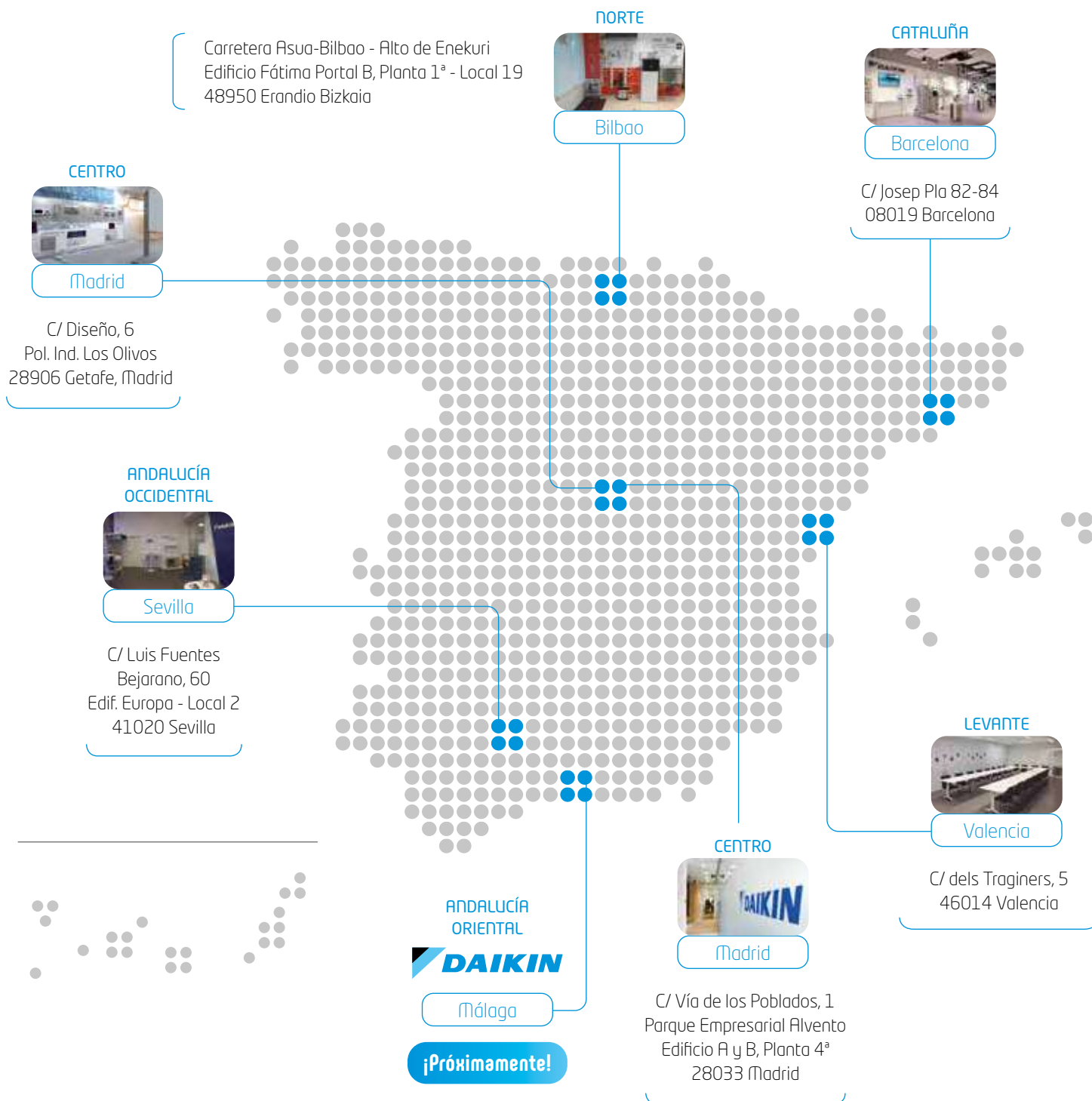

Página web

[www.institutodaikin.es](http://www.institutodaikin.es)

Portal de formación para facilitar el acceso a su amplia oferta formativa. A través de la nueva web [www.institutodaikin.es](http://www.institutodaikin.es) podrás registrarte a nuestros cursos online y presenciales. Gracias a su buscador, será posible filtrar los cursos de Daikin por fecha, pilares de producto y centro de formación para el caso de los cursos presenciales. ¡Date de alta y comienza a formarte con nosotros!



## Cursos de formación Daikin

### Modelo formativo mixto

Online / Presencial



Todos nuestros cursos se imparten en un modelo mixto (online y presencial) para una formación más práctica y eficiente que valoramos el tiempo de los profesionales y nuestro objetivo es adaptarnos a su día a día y a sus necesidades. La parte teórica-técnica se realiza de forma online en varios módulos y se combina con la práctica presencial en nuestros centros de formación para poder ver nuestros equipos de manera real y aplicar la parte teórica aprendida.

#### ○ Curso Online

##### **Daikin Altherma**

Condiciones mínimas de instalación

#### OBJETIVOS

Facilitar la información técnica necesaria y los consejos prácticos para realizar la instalación de una Altherma Bibloc, Hidrosplit o Monobloc.

**Dirigido a:** Instaladores

#### ○ Curso Presencial

##### **Daikin Altherma Prácticas**

Necesario haber asistido a todos los bloques online.

#### OBJETIVOS

Ajustes previos a la puesta en marcha y configuración de Daikin Altherma.

**Dirigido a:** Instaladores

#### ○ Curso Online

##### **Caldera Daikin**

Instalación y puesta en marcha

#### OBJETIVOS

Instalación y puesta en marcha de la caldera Daikin.

**Dirigido a:** Instaladores



Contenidos Daikin Altherma Online

**Bloque A** | Clasificación

**Bloque B** | Gama y Componentes

**Bloque C** | Documentación e Instalación

**Bloque D** | Hidráulica

**Bloque E** | Control y Configuración

**Bloque F** | App Daikin e-Care

**Bloque G** | Sustitución de Caldera por Altherma Diseño

**Bloque H** | Sustitución de Caldera por Altherma Instalación

**Bloque I** | DAIKIN Acuazone Instalación

**Bloque J** | Fancoils y Termostatos 

**Bloque L** | Integración con Fotovoltaica 

**Bloque M** | Daikin Home Control 

#### ○ Curso Online

##### **Hidráulica**

Para instaladores de Aerotermia

#### OBJETIVOS

Para instaladores de Aerotermia y climatización. Trata principales magnitudes hidráulicas como caudal, presión y pérdida de carga. Incluye la interpretación de curvas características de bombas y circuitos hidráulicos, así como la aplicación real de las fórmulas más habituales de transferencia de calor.

**Dirigido a:** Instaladores



## ○ Curso Online

### VRV

Condiciones mínimas de instalación

#### OBJETIVOS

Interpretación de los esquemas frigoríficos de cada gama, operaciones previas a la puesta en marcha de la parte frigorífica y eléctrica de una instalación.

**Dirigido a:** Instaladores

Contenidos VRV Online

**VRV Bloque A** | Esquemas

**VRV Bloque B** | Gama

**VRV Bloque C** | Documentación e Instalación

**VRV Bloque D** | Ajustes

**VRV Bloque E** | Previo Circuito Frigorífico

**VRV Bloque F** | Previo Circuito Eléctrico

## ○ Curso Presencial

### VRV Prácticas

Necesario haber asistido a todos los bloques online.

#### OBJETIVOS

Ajustes principales en las unidades exteriores e interiores de VRV y comprobaciones eléctricas básicas.

**Dirigido a:** Instaladores



## ○ Curso Online

### Doméstico & Sky Air

Condiciones mínimas de instalación

#### OBJETIVOS

Instalación, puesta en marcha y ajustes de equipos Split, Multi Split, Multi+ y Sky Air.

**Dirigido a:** Instaladores



## ○ Curso Presencial

### Doméstico & Sky Air Prácticas

Selección, operación y administración del sistema

#### OBJETIVOS

Puesta en marcha y ajustes del Multi+.

**Dirigido a:** Instaladores

## ○ Curso Online

### Ventilación Residencial

Condiciones mínimas de instalación

#### OBJETIVOS

Diseño, instalación y configuración de recuperadores Duco-Box Energy Comfort y Premium.

**Dirigido a:** Instaladores



## ○ Curso Presencial

### Ventilación Residencial Prácticas

#### OBJETIVOS

Puesta en marcha y ajustes del recuperador DUCCO-Box Energy Comfort y Premium.

**Dirigido a:** Instaladores

## ○ Curso Presencial

### Herramienta de servicio BTSC

#### OBJETIVOS

Aplicación y usos prácticos de la herramienta de servicio Bluetooth Service Checker.

**Dirigido a:** Instaladores

## ○ Cursos Adhoc Online y/o Presencial

Contenidos adaptados a las necesidades de nuestros clientes.



# Condiciones generales de venta







## Condiciones de venta

### I. DEFINICIONES

1. "Vendedor": Daikin AC Spain, S.A. (en lo sucesivo, DACS), sociedad mercantil que comercializa los productos que se incluyen en este catálogo.
2. "Cliente": comprador de los bienes y productos de la presente tarifa.
3. "Partes": el vendedor y el cliente, conjuntamente.
4. "Producto": objeto de la venta y todas las prestaciones accesorias contratadas.

### II. APLICACIÓN

El cliente acepta en su relación comercial con DACS las presentes condiciones generales de venta, siendo éstas de total aplicación, salvo derogación por escrito por parte de DACS.

### III. PRECIOS

Los precios, salvo acuerdo distinto entre las partes, se entenderán para mercancía situada en nuestros almacenes (EXW: EX WORKS).

Si las Partes acordaran expresamente que el transporte se realizara por cuenta del vendedor, la descarga será, no obstante, de cuenta y riesgo del cliente.

Los precios de tarifa podrán ser variados por simple aviso al comprador. Si el comprador no acepta el nuevo precio, debe notificarlo por escrito dentro de los 8 días siguientes a la fecha de recepción de nuestro aviso. En caso de no notificarlo se entenderán aceptadas las nuevas condiciones.

### IV. PLAZOS DE ENTREGA

Los plazos de entrega que consten en nuestra aceptación de pedido son de carácter orientativo, por tanto DACS no asume ninguna responsabilidad en concepto de daños o perjuicios que pudieran ocasionarse por un retraso en la entrega de la mercancía.

### V. EMBALAJE

Nuestro producto se suministrará embalado en la forma usual. En lo posible serán atendidas las instrucciones del comprador sobre otras clases o formas de embalaje, que se facturarían a precio de coste. Este concepto iría separadamente indicado en nuestra factura.

### VI. CONDICIONES DE PAGO

Los precios se entenderán al contado, salvo acuerdo en contrario entre las Partes. Los plazos máximos de pago aceptados por DACS serán los establecidos por la Ley 3/2004, de 29 de diciembre, por la que se establecen medidas de lucha contra la morosidad en las operaciones comerciales.

### VII. PROPIEDAD DE LA MERCANCÍA - RESERVA DE DOMINIO

La mercancía es propiedad de Daikin AC Spain S.A. hasta la finalización del pago de la misma.

1. El vendedor se reserva el dominio del producto hasta el total pago de sus créditos, con independencia del negocio, transacción o pedido del que resulte la deuda pendiente. A los efectos de la reserva de dominio se considera realizado el pago cuando éste se haya hecho irrevocablemente efectivo. La reserva de dominio constituye al mismo tiempo una garantía de los créditos que ostente el vendedor contra el cliente. El vendedor se reserva el dominio, especialmente hasta que el cliente le haya liberado de posibles responsabilidades cambiarias contraídas en favor del cliente frente a terceros.
2. Sin perjuicio del derecho de reserva de dominio, el cliente tiene derecho a usar el producto siempre que cumpla las obligaciones resultantes de este capítulo y esté al corriente de pago. La demora en el pago o incumplimiento de las obligaciones resultantes de este capítulo obligan al cliente a devolver

el bien si el vendedor lo exigiere. Previa comunicación al cliente, el vendedor tiene derecho a disponer libremente del bien sujeto a reserva de dominio al mejor precio posible, que se fijará previa deducción del importe pagado a cuenta por el cliente.

3. El cliente queda facultado para vender el producto en el marco de su actividad profesional o empresarial a terceros. El cliente no puede pignorar el producto, ni darlo en garantía. El cliente queda obligado a garantizar la salvaguarda del derecho de reserva de dominio del vendedor cuando venda el producto a un tercero.

### VIII. RECEPCIÓN

1. El cliente tiene derecho a examinar el producto en el lugar donde queda a su disposición, en el plazo de 2 días laborales, contados desde la fecha de recepción indicada en el albarán de entrega de la compañía de transporte.
2. En caso de que el cliente, por razones que le son imputables, no examinara y/o no recibiera el producto, transcurridos los 2 días antes referidos, se considera que el cliente recibe el producto a su plena conformidad.

### IX. DEVOLUCIONES

No se aceptan cambios o devoluciones una vez suministrada la mercancía, salvo autorización expresa por parte de Daikin. En tal caso, los portes serán por parte del comprador y las unidades y sus embalajes se entenderán en perfecto estado. DACS se reserva el derecho a descontar del importe a abonar los gastos de recepción, inspección y/o reparación de la mercancía devuelta.

### X. GARANTÍA

DACS garantiza durante dos años la reposición de material defectuoso, salvo los paneles solares, cuyo periodo de garantía será de cinco años, y los equipos

residenciales, cuyo uso sea particular, que dispondrán de un periodo de garantía de tres años, en virtud del Real Decreto Legislativo 1/2007, de 16 de noviembre.

En todos los casos será necesario que las condiciones de uso sean normales y adecuadas y que la instalación del producto se haya efectuado conforme a la normativa vigente, por personal debidamente cualificado y siguiendo las instrucciones indicadas en los manuales de instalación. DACS declina toda responsabilidad por daños o perjuicios ocasionados a personas o cosas provocados por el mal funcionamiento de los equipos. Se excluyen de la garantía del vendedor los daños causados por:

- Manejo inadecuado del producto o por haber forzado su funcionamiento.
- Instalación, manipulación, mantenimiento o reparación del producto por un técnico no autorizado.
- Utilización de piezas de recambio no originales de la marca o modificación del producto sin la autorización del fabricante.
- Inobservancia de las instrucciones del fabricante sobre instalación, manejo, revisión y mantenimiento del producto, cuando la inobservancia de las instrucciones hubiera causado el defecto.
- Inadecuado y/o insuficiente caudal de agua (en caso de equipos que precisen de agua para su funcionamiento) y/o mala calidad de la misma, así como cualquier daño provocado por objetos arrastrados por el caudal de agua, que puedan producir obstrucción, restricción, mala transmisión del circuito, corrosión o abrasión de alguno de los componentes del equipo, provocando daños o mal funcionamiento en cualquiera de los elementos de la unidad, sea directa o

indirectamente. Asimismo, quedan excluidos de la garantía del fabricante, por no formar parte de la misma:

- La reposición de los materiales fungibles por funcionamiento como por ejemplo, a título enunciativo y no limitativo, el aceite del compresor, el gas refrigerante, filtros de aceite, etc.
- Los gastos extraordinarios ocasionados por el difícil acceso a la Unidad (andamios, grúas, falsos techos, montajes y desmontajes de esos elementos, permisos, recursos preventivos, etc.), siendo responsabilidad exclusiva del titular de la instalación garantizar un acceso seguro y suficiente a la unidad/es instalada/s.

#### XI. IMPUESTOS

Todos los impuestos que graven la venta de los productos DACS incluidos en esta tarifa de precios, según la legislación vigente, serán por cuenta del comprador.

#### XII. TASA RREE

En cumplimiento del Real Decreto 110/2015, de 20 de febrero, sobre residuos de Aparatos Eléctricos y Electrónicos, DAIKIN AC SPAIN, S.A., con nº RII\_AEE 431, se encuentra adherido al Sistema Colectivo de Responsabilidad Ampliada del Productor (SCRAP) ECOTIC e incluye la tasa correspondiente al reciclaje de las unidades que comercializa en sus precios de venta. El importe de la tasa podrá ser modificado sin previo aviso.

#### XIII. IMPUESTO SOBRE LOS GASES FLUORADOS DE EFECTO INVERNADERO

Los gases fluorados contenidos en las unidades comercializadas por DACS, cuyo potencial de calentamiento atmosférico (PCA) sea igual o superior a 150, están sujetos al impuesto sobre los gases fluorados de efecto invernadero, en los términos regulados por el art. 5, de la Ley 16/2013, de 29 de octubre,

por la que se establecen determinadas medidas en materia de fiscalidad medioambiental y se adoptan otras medidas tributarias y financieras y el Reglamento que desarrolla dicha Ley.

#### XIV. INSTALACIÓN

DACS informa a sus clientes que los productos que comercializa contienen gases fluorados (HFCs), cuya instalación, desinstalación, mantenimiento y reparación debe realizarse conforme a los requisitos y limitaciones establecidos por la legislación europea, nacional, regional y local vigente que regula dichas operaciones.

#### XV. JURISDICCIÓN

La validez, interpretación y ejecución de las presentes condiciones generales de venta se regirán y deberán ser interpretadas en virtud de la legislación española. En caso de litigio o controversia, las Partes, con renuncia expresa a cualquier otro fuero que pudiera corresponderles, se someterán a la Jurisdicción y Tribunales de Madrid (Capital).

#### XVI. VIGENCIA DE PRECIOS

Los precios indicados en esta tarifa entran en vigor el **1 de abril de 2023**.

**NOTA:** todos los datos indicados en este catálogo pueden ser modificados sin previo aviso.







# Iconografía











**AHORRO DE ENERGÍA**







-  **Eficiencia estacional, uso inteligente de la energía**  
Modelo de medición de eficiencia energética que calcula el rendimiento estacional valorando el funcionamiento a cargas parciales de los equipos.
-  **Eficiencia energética**  
Las unidades Daikin ahorran costes y energía.
-  **Panel autolimpiable**  
El filtro del panel se limpia automáticamente una vez al día. Gracias a este panel se mantiene la eficiencia energética y el confort, a la vez que se reducen los costes y tiempos de mantenimiento.
-  **Tecnología Inverter**  
Gracias a esta tecnología, el consumo de energía se reduce en un 30% en comparación con los sistemas tradicionales.
-  **Sensor de presencia y de suelo**  
El sensor de presencia redirige el caudal de aire para evitar corrientes de aire en zonas ocupadas. El sensor de suelo por infrarrojos asegura una correcta distribución de temperatura entre el techo y el suelo.
-  **Modo noche**  
Esta función permite ahorrar energía, impidiendo sobrecalentar o subenfriar durante la noche.

-  **Modo econo**  
Disminuye la corriente y la frecuencia de funcionamiento, reduciendo considerablemente el consumo energético.
-  **Sensor de movimiento**  
Un sensor infrarrojo detecta automáticamente la presencia de una persona en el ambiente. Mientras el ambiente sigue ocupado, la unidad funciona normalmente pero cambia al modo económico 20 minutos después de que el último ocupante haya abandonado el ambiente.
-  **Funcionamiento en ausencia**  
Durante la ausencia, se puede mantener la temperatura en un cierto nivel.
-  **Funcionamiento en modo ventilador**  
Si así lo desea, la unidad puede mover el aire de la habitación sin enfriar o calentar.
-  **Sensor de movimiento de doble función**  
El flujo de aire es enviado a una zona distinta de donde la persona se encuentra en ese momento. Si se detectan dos personas en la habitación, el flujo de aire se proyecta lejos de los ocupantes. Si no se detectan personas, la unidad cambiará automáticamente el ajuste a modo de ahorro de energía.
-  **Filtro autolimpiable**  
Gracias al filtro autolimpiable no es necesario limpiar los filtros de forma manual.

**CONFORT**









-  **Modo confort**  
La salida de aire se adapta para evitar corrientes directas de aire.
-  **Modo powerful**  
Si la temperatura del ambiente es demasiado alta o demasiado baja, puede ser enfriada o calentada de manera rápida seleccionando el modo 'powerful'. Después de que se haya desconectado el modo 'powerful', la unidad vuelve al modo prefijado.
-  **Modo silencioso**  
El silencioso compresor rotativo de que dispone la unidad exterior está diseñado para no perturbar la tranquilidad de la vecindad.
-  **Funcionamiento silencioso de la unidad exterior**  
Reduce el ruido de funcionamiento de la unidad exterior para garantizar un entorno tranquilo para el vecindario.
-  **Prevención de corriente de aire frío**  
Al iniciarse la calefacción o cuando el termostato para, el aire circula paralelo al suelo y el ventilador se pone a baja velocidad a fin de prevenir corrientes de aire. Después de haber calentado, la descarga de aire y la velocidad del ventilador vuelven a la posición prefijada.
-  **Modo silencioso de noche (sólo frío)**  
Disminuye el ruido durante el funcionamiento de la unidad exterior en 3 dB(A), para así garantizar un entorno tranquilo para los vecinos.
-  **Funcionamiento silencioso de la unidad interior**  
Reduce el ruido de funcionamiento de la unidad interior en unos 3 dB(A). Esta función es muy útil para estudiar o dormir.

-  **Heat Boost**  
Calienta la estancia rápidamente al encender el equipo. La temperatura seleccionada se alcanza un 14% más rápido que un equipo de climatización convencional.
-  **Floor Warming**  
Optimiza la convección distribuyendo el aire desde la parte inferior de la unidad.
-  **Heat Plus**  
Ofrece 30 minutos de calor confortable simulando un radiador.
-  **Selección automática frío/calor**  
Esta función selecciona automáticamente entre los modos de calefacción y refrigeración para alcanzar la temperatura fijada. (sólo bomba de calor).
-  **Prácticamente inaudible**  
La unidad funciona tan silenciosamente que pasa desapercibida.
-  **Efecto Coanda**  
Esta característica optimiza el caudal de aire en refrigeración y calefacción. Utilizando lamas de dirección especialmente diseñadas, el aire se distribuye de manera más uniforme por toda la estancia, manteniendo una temperatura estable.
-  **Sensor térmico**  
Este sensor determina la temperatura ambiente y distribuye el aire de manera uniforme en toda la estancia antes de cambiar a un patrón de flujo de aire que dirige el aire cálido o frío a las áreas que lo necesitan.

**FLUJO DE AIRE**



-  **Prevención de suciedad en el techo**  
Se puede seleccionar la orientación horizontal automática de Impide que el aire sople demasiado tiempo en posición horizontal, evitando así manchar el falso techo.
-  **Orientación horizontal automática**  
Se puede seleccionar la orientación horizontal automática de la lama de descarga de aire para una distribución uniforme del caudal de aire y de la temperatura.
-  **Velocidad automática del ventilador**  
Esta función controla automáticamente el caudal de aire para acelerar la puesta en régimen de la temperatura de la habitación.
-  **Bloqueo individual de lamas**  
Es posible abrir o cerrar cualquiera de las cuatro lamas del cassette de forma individual a través de control BRC1H52W.

-  **Flujo de aire 3-D**  
Combina la orientación automática vertical y horizontal para hacer circular el aire por toda la estancia, asegurando una refrigeración o calefacción uniforme incluso en grandes superficies.
-  **Orientación vertical automática**  
Se puede seleccionar la orientación vertical automática de la lama de descarga de aire para una distribución uniforme del caudal de aire y de la temperatura.
-  **Etapas de velocidad del ventilador**  
Se puede seleccionar el número dado de velocidad del ventilador.

## CONTROL DE HUMEDAD

**Ururu - humectación**

Toda la humedad recuperada del aire se utiliza para el interior. El aire exterior es filtrado y tratado antes de ser conducido al ambiente climatizado.

**Deshumectación**

Función especial de deshumectación del aire sin modificar la temperatura de la habitación.

**Sarara - deshumectación**

Reduce la humedad interior sin afectar a la temperatura de la estancia.

## TRATAMIENTO DE AIRE

**Tecnología Flash Streamer**

Utilizando electrones para desencadenar reacciones químicas con las partículas del aire, el Flash Streamer descompone los alérgenos como el polen y los alérgenos fúngicos y elimina los olores molestos proporcionando un aire mejor y más limpio.

**Filtro desodorizante de Apatito de Titanio**

Descompone molestos olores como, por ejemplo, el tabaco y las mascotas.

**Filtro purificador de iones de plata**

Este filtro captura alérgenos como el polen para asegurar un suministro constante de aire.

**Filtro de catequina**

Elimina las partículas de polvo en el aire para asegurar un suministro constante de aire limpio.

**Filtro de aire**

Para garantizar un suministro continuo de aire limpio, la unidad dispone de un filtro especialmente diseñado para eliminar las partículas de polvo contenidas en el aire.

**Filtro HEPA**

Filtro de Alta Eficiencia de hasta el 99,97 %.

## DOMÓTICA Y PROGRAMACIÓN

**Temporizador semanal**

Se puede configurar para que se active la refrigeración / calefacción en cualquier momento de la semana.

**Temporizador**

Se pueden programar las unidades para que se conecten o desconecten automáticamente a cualquier hora.

**Mando a distancia con cable**

Mando a distancia con cable para arrancar, parar y controlar la unidad de una distancia.

**Control Wifi Sky Air y VRV**

La unidad interior se puede controlar desde cualquier localización vía smartphone, ordenador o tablet.

**Temporizador de 24 horas**

Se puede programar el temporizador para empezar la refrigeración/calefacción durante un período de 24 horas.

**Mando a distancia**

Mando a distancia por infrarrojos con LCD para arrancar, parar y controlar la unidad de una distancia.

**Control centralizado**

Control centralizado para arrancar, parar y controlar múltiples unidades individualmente.

**Control Wifi**

para unidades residenciales.

## OTRAS FUNCIONES

**Enfriamiento en infraestructuras**

Elimina de manera fiable, eficiente y flexible el calor generado constantemente por los equipos en las salas de servidores para garantizar el máximo tiempo de actividad y ofrecer el mejor rendimiento de la inversión.

**Rearranque automático**

Después de un corte en el suministro de corriente, la unidad se pone automáticamente en marcha con los parámetros de funcionamiento prefijados.

**Aplicación twin/triple/doble twin**

Es posible conectar 2, 3 ó 4 unidades interiores a sólo una unidad exterior, aunque tengan diferentes capacidades. Todas las unidades interiores se manejan en el mismo modo (refrigeración o calefacción) de cada unidad con sólo un mando a distancia.

**Súper Multi Plus**

Hasta 9 unidades interiores (aun de diferentes capacidades y hasta el modelo 71), pueden conectarse a sólo una unidad exterior, manteniendo su control individual en el mismo modo.

**Compresor Scroll**

Compresor silencioso utilizado en unidades exteriores.

**Compresor Swing**

Compresor silencioso utilizado en unidades exteriores.

**Compresor Monotornillo**

Compresor compacto, de alta eficiencia y silencioso. Semihermético y de muy fácil mantenimiento.

**Función de doble termostato**

Controla la temperatura mediante un sensor en la unidad o en el mando a distancia en función de la diferencia entre la temperatura real y de la consigna.

**Auto-diagnóstico**

Dispone de una función especial de auto-diagnóstico que simplifica el mantenimiento, indicando cualquier fallo del sistema o cualquier anomalía de funcionamiento.

**Aplicación en montajes múltiples**

Hasta 5 unidades interiores (aun de diferentes capacidades), pueden conectarse a sólo una unidad exterior, manteniendo su control individual en el mismo modo.

**Bomba de drenaje estándar**

Facilita el drenaje de condensación de la unidad interior.

**Compatible con sistemas Multizona**

Los sistemas multizona permiten controlar de modo individual las diferentes estancias de una vivienda, comercio u oficina, cuando se utilizan las unidades de conductos.

**Replacement**

Nuevo sistema que permite adaptar equipos que utilizan refrigerante R-22 a la utilización del refrigerante R-410A.



# DAIKIN AC SPAIN, S.A.

## OFICINAS CENTRALES

C/ Vía de los Poblados, 1 - Parque Empresarial Alvento  
Edificio A y B, Planta 4ª - 28033 Madrid  
T. 91 334 56 00 // F. 91 334 56 29

## Servicio DE ASISTENCIA TÉCNICA

C/ Diseño, 6 - Pol. Ind. "Los Olivos" - 28906 Getafe Madrid  
T. 900 800 867 // F. 91 334 54 18

## DELEGACIONES

### → CENTRO

C/ Vía de los Poblados, 1 - Parque Empresarial Alvento  
Edificio A y B, Planta 4ª - 28033 Madrid  
T. 91 334 56 00 // F. 91 334 56 30

### → CATALUÑA

C/ Josep Pla, 82-84 - 08019 Barcelona  
T. 933 01 22 23 // F. 933 18 04 93

### → LEVANTE

C/ dels Traginers, 5 - 46014 Valencia  
T. 963 55 93 00 // F. 963 55 93 05

### → BALEARES

Centro Comercial Sa Teulera  
Camino de Génova, 2. 2ª.planta. Oficina nº. 9  
07015 Palma de Mallorca  
T. 971 42 58 90 // F. 971 71 20 01

### → ANDALUCÍA OCCIDENTAL

C/ Luis Fuentes Bejarano 60, Local Comercial  
Edificio Europa - Nudo Norte, 41020 Sevilla  
T. 954 27 54 45 // F. 954 45 36 27

### → ANDALUCÍA ORIENTAL

C/ Rafael Muntaner, 1 - 29004 Málaga  
T. 952 24 79 90 // F. 952 10 59 69

### → NORTE

Carretera Asua-Bilbao - Alto de Enekuri  
Edificio Fátima Portal B, Planta 1ª, Local 19  
48950 Erandio Vizcaya  
T. 944 74 57 10 // F. 944 74 52 46

### → OESTE

C/ Vía de los Poblados, 1 - Parque Empresarial Alvento  
Edificio A y B, Planta 4ª - 28033 Madrid  
T. 91 334 56 00 // F. 91 334 84 42

# www.daikin.es

## Teléfono de información: 900 324 546



ISO 14001 certifica que "Daikin Europe N.V." dispone de un efectivo sistema de gestión medioambiental con el fin de proteger al hombre y su entorno del impacto potencial de sus procesos de fabricación, productos y servicios a la vez que contribuye a la conservación global del medio ambiente". Daikin se ha convertido en uno de los primeros fabricantes en recibir dicha certificación.



Los productos Daikin manufacturados en la fábrica de Daikin en Ostende (Daikin Europe NV) están certificados por ISO9001. ISO9001 es una garantía de calidad tanto para el diseño como para el desarrollo, la fabricación y la instalación de los productos y servicios relativos al mismo.



EHPA  
Este reconocimiento garantiza la calidad y la seguridad de las bombas de calor, que se considerarán en conformidad con las normas alemanas, europeas e internacionales, en cuanto a eficiencia, capacidad térmica y nivel acústico.



Daikin AC Spain ha obtenido la certificación en Gestión Medioambiental ISO 14001 que garantiza la protección y cuidado por el medio ambiente frente al impacto potencial de nuestras actividades, productos y servicios.



DAIKIN Europe participa en el programa de Certificación EUROVENT. Los productos se corresponden con los relacionados en el Directorio EUROVENT de productos Certificados.



Los productos Daikin son conformes con los requisitos legales establecidos por la Unión Europea y pueden comercializarse dentro del Espacio Económico Europeo.



Los colectores solares Daikin cuentan con la certificación Solar Keymark. Se trata de una certificación para productos térmicos solares reconocida en toda Europa y que ayuda a los usuarios a decantarse por los colectores solares de mayor calidad.



### ECF (Elemental Chlorine-Free)

El papel utilizado en este catálogo se ha fabricado con celulosa que no ha sido blanqueada con cloro gas. Garantiza mínimos contenidos de cloro en el papel. Este tipo de papel ecológico abre una puerta a la defensa de la gestión medioambiental y nos acerca aún más hacia el respeto a la naturaleza.

