



**SISTEMAS DE  
REGULACIÓN, CONTROL  
Y DIFUSIÓN DE AIRE**

**CATÁLOGO  
TARIFA  
2021**

# ÍNDICE - GENERAL

<u>Página.</u>	<u>Descripción.</u>
3 .....	La empresa: MYS.
5 .....	¿Por qué MYS Air®?
7 .....	Donde instalar el sistema MYS Air®.
8 .....	App y Termostatos de control.
8 .....	Aplicación MYS Air® Sistema de Zonas.
9 .....	Termostato ARTE.
10 .....	Termostato HARMONY.
11 .....	Termostato ALFA.
12 .....	Termostato MS23.
13 .....	Sistemas MYS Air® y Presupuestos tipo.
14 .....	Solución EasyConnect Control Vexus.
16 .....	Solución EasyConnect Control 1Zona.
19 .....	Solución EasyConnect - Pasarela Easylink.
21 .....	Solución EasyConnect Control 1Zona Fancoil.
24 .....	Solución EasyConnect Control CHR.
27 .....	Sistema SmartControl - Expansión directa.
30 .....	Sistema SmartControl - Integración y control para Aerotermia.
33 .....	Sistema IntegraSolutions - Aerotermia con elementos radiantes y/o refrescantes.
36 .....	Sistema IntegraSolutions - Integración PV.
40 .....	Sistema IntegraSolutions - Integración con domótica KNX.
44 .....	Elementos de difusión de aire MYS Air®.
49 .....	Herramientas prescripción y soporte técnico.
54 .....	Listado de precios.
55 .....	Índice Tarifas.
57 .....	Termostatos.
59 .....	Módulos de Control Total.
60 .....	EasyConnect. Control 1 Zona FanCoil y CHR. Electrónicas.
61 .....	EasyConnect. Control 1 Zona. Termostato y difusión motorizada.
63 .....	SmartControl. Electrónicas.
64 .....	SmartControl. Difusión motorizada.
68 .....	IntegraSolutions. Electrónicas.
69 .....	Accesorios.
70 .....	Tarifa difusión no motorizada. Rejillas.
77 .....	Tarifa difusión no motorizada. Rejillas techo modular.
80 .....	Tarifa difusión no motorizada. Plenum rejillas.
80 .....	Tarifa difusión no motorizada. Marcos de montaje y compuerta rectangular.
82 .....	Tarifa difusión no motorizada. Difusores y plenum difusores.
87 .....	Tarifa difusión no motorizada. Toberas.
89 .....	Tarifa difusión no motorizada. Bocas de extracción y compuertas circulares.
90 .....	Condiciones generales de venta.

## LA EMPRESA: MYS

El grupo **MYS - Materiales y Soportes Ind. del Levante S.L.U.** desciende de una empresa familiar con más de 30 años en el sector de climatización. En el año 2014 nace la división **MYS Air**<sup>®</sup> que diseña y fabrica avanzadas soluciones de control de climatización mediante Sistemas de Zonas y Difusión de aire.



Nuestras instalaciones de producción se encuentran en Orihuela (Alicante) y desarrollamos los procesos de fabricación con un alto nivel de automatización y robotización.

El **objetivo** del grupo es permanecer en la cumbre del sector, ofrecer **productos y servicios innovadores** respaldados por un **sólido soporte al cliente**. Actualmente estamos en proceso de expansión a nuevos mercados internacionales como complemento a nuestra cada vez mayor implantación dentro del mercado nacional.

**"UN COMPROMISO CON LA INNOVACIÓN Y SERVICIO".**

En **MYS Air**<sup>®</sup>, estamos especializados en el diseño y la fabricación de componentes electrónicos, elementos de difusión, accesorios y herramientas para el mercado de la climatización, refrigeración y ventilación.

Desde nuestro **departamento de I+D+i de MYS Air**<sup>®</sup> enfocamos todo el esfuerzo en brindar soluciones y productos de altas prestaciones para ofrecer las mejores soluciones de control a medida que las instalaciones y los equipos de producción evolucionan y se hacen más eficientes.



Combinamos innovación y versatilidad para satisfacer las diversas necesidades de instaladores, diseñadores o usuarios, junto con la demanda de tecnologías inteligentes, conectadas a internet, fáciles de instalar y de utilizar.

## LA EMPRESA: MYS

### Gracias por elegir MYS Air<sup>®</sup>.

**Ofrecemos soluciones, productos y servicios** para el profesional de la climatización. En **MYS Air<sup>®</sup>** apoyamos a nuestros clientes en el desarrollo de sus negocios poniendo a su disposición todos nuestros **servicios de preventa, venta y postventa líderes del sector**. También les hacemos partícipes de nuevos **desarrollos de productos y soluciones adaptadas** a la continua evolución del mercado de la climatización y ventilación.

Para cada tipo de gestión (comercial, técnica, proyectos, fabricación,...) disponemos de **asesoramiento técnico especializado** que hace que cada uno de nuestros proyectos sea personal y diferente al resto.

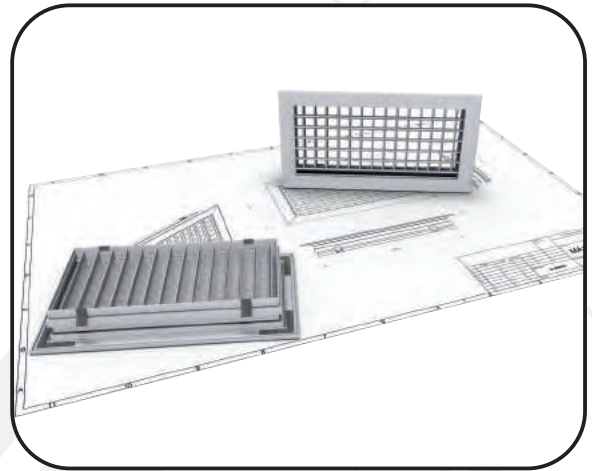

En **MYS Air<sup>®</sup>** podemos ofrecer desde cursos de capacitación, pasando por la prescripción, soporte técnico y un servicio postventa adecuado atendiendo a las necesidades y urgencias del instalador.

**La base de nuestra empresa es el compromiso con el cliente**, por lo que nos **esforzamos** cada día en la **búsqueda de las mejores soluciones** adaptadas a sus necesidades, tanto a nivel comercial como técnico.

A lo largo de estos años hemos adquirido una dilatada experiencia que nos hace contar con una amplia cartera de instalaciones realizadas por toda la geografía, tanto en viviendas unifamiliares como plurifamiliares o de origen terciario.

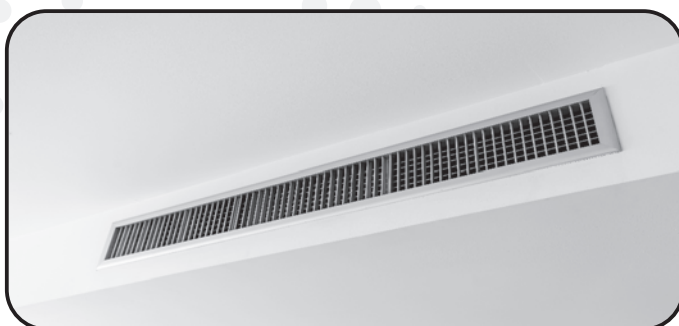

# ¿POR QUÉ MYS Air<sup>®</sup>?

## Nos adaptamos a sus necesidades.

El sistema de zonificación **MYS Air**<sup>®</sup> controla que la temperatura de cada estancia sea la seleccionada por el usuario, frente a sistemas sin zonificar en los que sólo hay un único punto de control. Evitando así, la falta de confort en el resto de zonas o la climatización en zonas no deseadas.

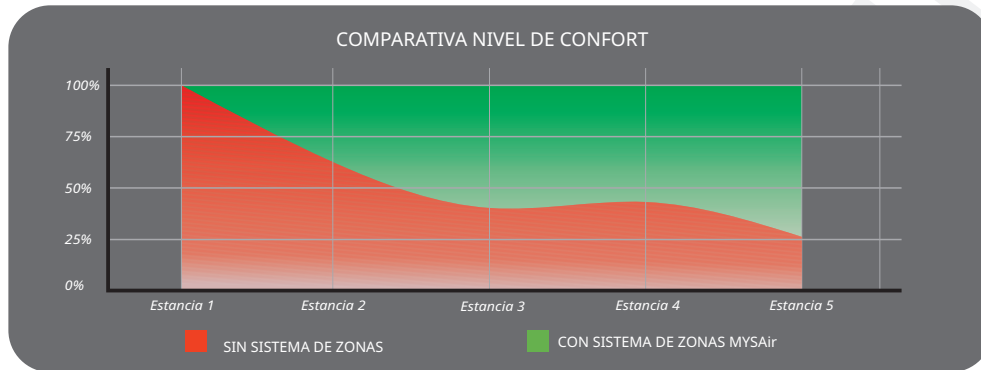

## Eficiencia energética.

El sistema de control integral de climatización **MYS Air**<sup>®</sup> garantiza el óptimo funcionamiento del equipo de producción adaptando las prestaciones de la unidad de climatización a las necesidades reales del usuario.

Los sistemas de control **MYS Air**<sup>®</sup> pueden ser **integrados** en casi **la totalidad de instalaciones de climatización** independientemente del tipo de construcción al que esté destinado. Si bien el grueso de sistemas se suministra para instalaciones de **residencial** unifamiliar o plurifamiliar, también es cada vez mayor la demanda para control en **oficinas, clínicas** o comercios, e incluso dependiendo de las necesidades a controlar, también en instalaciones más avanzadas como colegios, institutos u hoteles.

Cada vez tiene más importancia tanto el **confort térmico** que aportan los **sistemas de zonificación** como la **eficiencia energética** derivada de **la integración Sistema de control – Equipo de climatización**, y para ello disponemos de **pasarela de comunicaciones de Control Total** con la totalidad de los fabricantes del mercado.

Hay una solución de control **MYS Air**<sup>®</sup> que se adapta a cada sistema de producción de climatización controlando de forma eficiente y confortable para el usuario instalaciones de expansión directa, VRF, Aerotermia, Calderas, ...

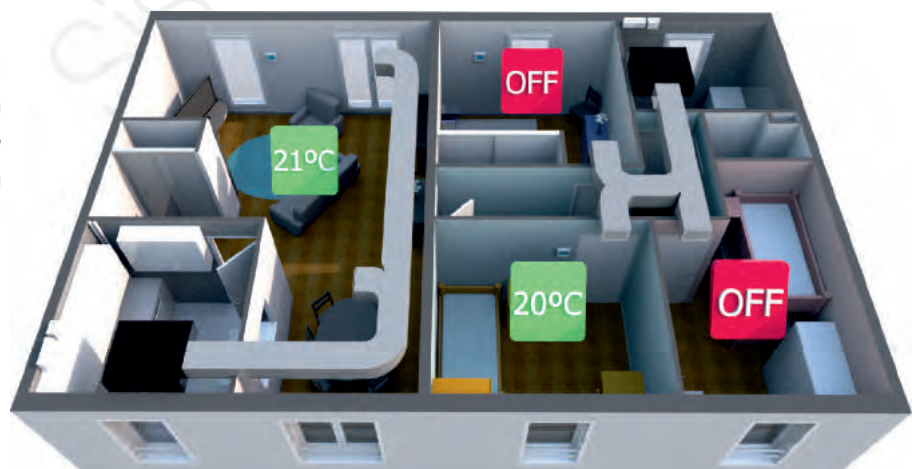

# ¿POR QUÉ MYS Air®?

## Integración y ahorro es posible.

Integramos cada tipo de instalación al sistema de zonas, para un control más optimizado y eficiente del equipo de producción. Posibilitando un ahorro energético y una experiencia mas confortable.

Solo se climatizarán las zonas de la instalación que sean utilizadas, con el consiguiente ahorro energético y económico.

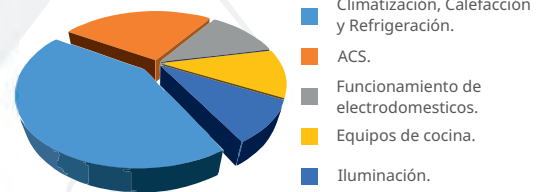
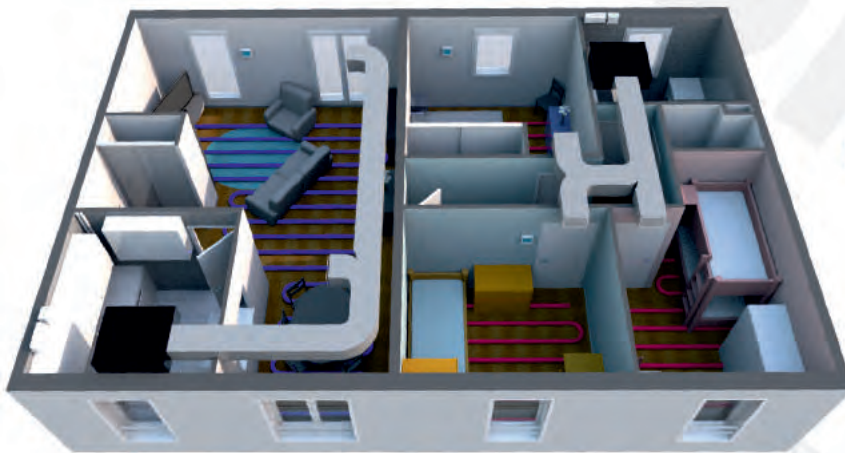

## Control integral desde la app y gestión por voz.

Mantenemos actualizada nuestra app **MYS Air®** para que puedas tener el control de tu sistema de climatización sin importar donde te encuentres y desde tu smartphone. Igualmente puedes hacer los ajustes deseados mediante controles de voz por medio de los asistentes de Google Assistant o Amazon Alexa\*.



Controle el sistema MYS Air® desde la app de su dispositivo móvil manualmente o mediante comandos de voz.

\*En desarrollo.

## MYS Air<sup>®</sup>. Gestión eficiente para cualquier tipo de instalación o proyecto.

La versatilidad del sistema de control y zonificación **MYS Air<sup>®</sup>** permite integrarlo en instalaciones de todo tipo que van desde control para equipos de aire acondicionado por conductos hasta instalaciones avanzadas de control con equipos de aerotermia, instalaciones con equipos VRF, enfriadoras, ...

**MYS Air<sup>®</sup>** ofrece solución para equipos de:

-Conductos de expansión directa, por medio de los interfaces de Control Total para la gestión de los modos de trabajo, velocidades de ventilación y modulación de la tecnología inverter del equipo.

-VRF, por medio de los interfaces de Control Total específicos para dicha tecnología VRF.

-FanColis individuales o centralizados, gestionando las válvulas de estado, modo de trabajo y velocidades de ventilación.

Todas las instalaciones anteriores se pueden integrar con sistemas de climatización por elementos radiantes y/o refrescantes.

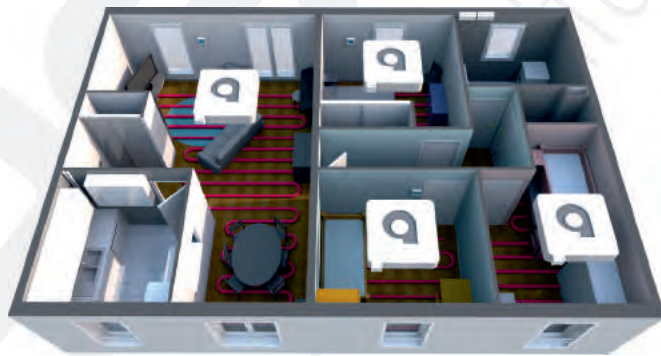

## MYS Air<sup>®</sup> comprometido con la salud y renovación del aire.



Vivienda Unifamiliar.

Aprovecha el sistema **MYS Air<sup>®</sup>** para dotar a su instalación de conductos de la posibilidad de renovación del aire interior. La función VENT-CONTROL, permite ajustar el % de apertura de compuerta para realizar el aporte necesario de ventilación a su instalación, en caso de que el sistema no esté en marcha.

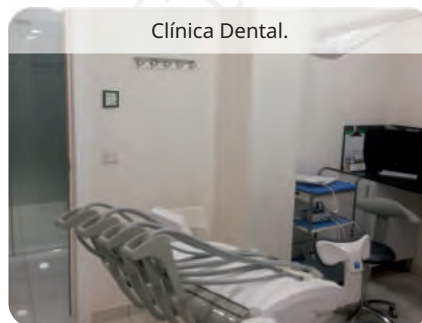

Clínica Dental.



Edificio de Oficinas.



## Aplicación MYS Air® Sistema Zonas

Utiliza la aplicación **MYS Air**® desde tu dispositivo móvil para controlar o verificar el estado de tu sistema y equipo de climatización desde donde te encuentres. Ajusta la temperatura ambiente antes de llegar a casa para aprovecharse del máximo confort. **De este modo siempre disfrutarás de la temperatura ideal.**

Mediante **comandos de voz** por medio de los asistentes de Google Assistant y Amazon Alexa\* podrás dar instrucciones a tu dispositivo móvil o altavoz inteligente. **Controlarás** el confort térmico de tu instalación de climatización, modificando **temperaturas, modos de funcionamiento** así como gestionando el **encendido/apagado de las diferentes zonas.**

### TODO EL CONTROL Y LA EFICIENCIA ENERGÉTICA DE LA CLIMATIZACIÓN AL ALCANCE DE SU MANO.

- Interfaz amigable e intuitiva para el usuario.
- Control remoto de todas las estancias.
- Modo visualización claro y oscuro - Dark mode.
- Control mediante comandos por voz o manual.



Desde la aplicación podrás realizar las siguientes funciones:

- Comprobación y ajuste de la temperatura consigna y la humedad\* en las diferentes zonas.
- On/Off de las distintas zonas.
- Selección del modo de trabajo (frío / calor / deshumidificador\* / ventilación\*).
- Selección climatización por aire y/o elementos radiantes.
- Programaciones horarias\* y temporizaciones.
- Multiusuarios.
- Lectura de temperatura ambiente de cada zona.
- Permite asociar instalaciones para mostrar todas las zonas unificadas.
- Función de parada total para toda la instalación.
- Implementación de control mediante plataforma Cloud, acceso mediante navegador web y asistentes Alexa o Google Home\*\*.

\*Sólo equipos compatibles.

\*\* En desarrollo.



Google HOME





## APP Y TERMOSTATOS DE CONTROL

### Termostato MYS Air® ARTE



Color

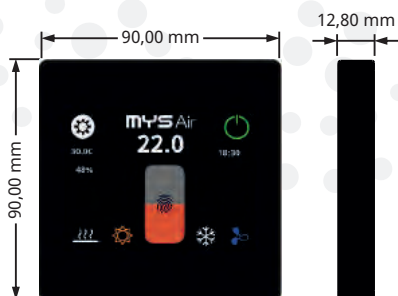

- Pantalla capacitiva a color con varios tipos de visualización.
- Zumbador interno.
- Gestión de temperatura, humedad relativa y modo de trabajo.
- Con 6 programaciones horarias y temporizador.
- Modo Sleep.
- Lectura de temperatura ambiente y ajuste histéresis personalizable.
- Control y acceso remoto a otras zonas de la instalación.
- Edición del nombre de todas las zonas de la instalación.
- Gestión manual o automática de las velocidades de ventilación de la unidad interior de climatización mediante dimensiones de zona.
- Función de parada total para toda la instalación.
- Funciones especiales tipo maestro, ajuste temperatura min-max de trabajo y bloqueo pantalla.
- Visualización del historial energético de zona.
- 5 idiomas disponibles (español, inglés, portugués, italiano y francés).
- Comunicación cableada y opcionalmente comunicación radio con módulo de control (alimentación cableada).
- Fijación pared.
- Accesible y controlable remotamente desde modelos de termostatos Arte, Harmony, MS23 y desde la app **MYS Air**® disponiendo en la instalación del módulo wifi MS109W o MS110WR.

## Termostato MYS Air® HARMONY



Color

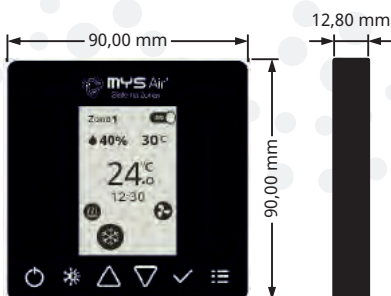

- Cristal capacitivo frontal.
- Zumbador interno.
- Pantalla de tinta electrónica retroiluminada\*.
- Gestión de temperatura, humedad relativa y modo de trabajo.
- Con 6 programaciones horarias y temporizador\*.
- Modo Sleep\*.
- Lectura de temperatura ambiente y ajuste histéresis personalizable.
- Control y acceso remoto a otras zonas de la instalación\*.
- Gestión manual o automática de las velocidades de ventilación de la unidad interior de climatización mediante dimensiones de zona.
- Función de parada total para toda la instalación.
- Funciones especiales tipo maestro, ajuste temperatura min-max de trabajo.
- Bloqueo pantalla\*.
- Comunicación cableada o inalámbrica por radiofrecuencia.
- 5 idiomas disponibles (español, inglés, portugués, italiano y francés).
- Fijación pared y peana disponible para modelo radio a pila CR2450.
- Accesible y controlable remotamente desde modelos de termostatos Arte, Harmony, MS23 y desde la app **MYS Air**® disponiendo en la instalación del módulo wifi MS109W o MS110WR\*.

\*Actualmente sólo con comunicación cableada.

## Termostato MYS Air® ALFA



Color



- Pantalla táctil.
- Gestión de temperatura y modo de trabajo.
- Lectura de temperatura ambiente.
- Gestión manual o automática de las velocidades de ventilación de la unidad interior de climatización mediante dimensiones de zona.
- Función de parada total para toda la instalación.
- Funciones especiales tipo maestro, ajuste temperatura min-max de trabajo.
- Comunicación cableada o inalámbrica por radiofrecuencia.
- Fijación pared o peana disponible para modelo radio a pilas 2\*AAA.
- Accesible y controlable remotamente desde modelos de termostatos Arte, Harmony, MS23 y desde la app **MYS Air**® disponiendo en la instalación del módulo wifi MS109W o MS110WR\*.

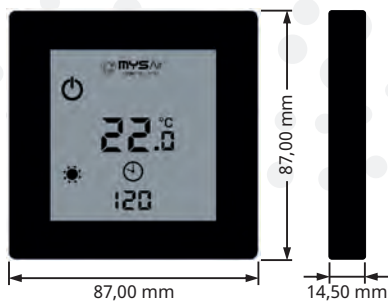

\*En desarrollo.

## Termostato MYS Air<sup>®</sup> MS23



Color



- Pantalla táctil a color de 4.5".
- Gestión de temperatura y modo de trabajo.
- Con 6 programaciones horarias y temporizador.
- Lectura de temperatura ambiente.
- Control y acceso remoto a otras zonas de la instalación.
- Asignación y edición del nombre de otras zonas de la instalación.
- Gestión manual o automática de las velocidades de ventilación de la unidad interior de climatización mediante dimensiones de zona.
- Función de parada total para toda la instalación.
- Comunicación radio y alimentación cableada.
- Opción fijación pared o peana.
- Accesible y controlable remotamente desde modelos Arte, Harmony, MS23 y desde la app **MYS Air**<sup>®</sup> disponiendo en la instalación del módulo wifi MS109W o MS110WR.



## Sistemas de gestión integral de la climatización.

Nuestro catálogo de soluciones **MYS Air**<sup>®</sup> se divide en tres bloques de sistemas diferentes, en función del tipo de instalación a controlar:

### 1. Gama EasyConnect.

El sistema mas versátil de **MYS Air**<sup>®</sup> con amplia capacidad y sencillez de instalación.

- Control Vexus **MYS Air**<sup>®</sup>. Control de elementos radiantes/refrescantes para aerotermia y/o caldera sin zonificar.
- Control 1Zona **MYS Air**<sup>®</sup>. Control local sobre la zona sin interactuar con equipo de producción.
- Easylink. Pasarela WIFI para el control wifi del equipo.
- Control 1Zona FanCoil **MYS Air**<sup>®</sup>. Control de todas las funciones de un FanCoil para un equipo individual o no zonificado y suelo radiante / refrescante desde un único termostato.
- Control CHR **MYS Air**<sup>®</sup>. Control de instalaciones de climatización mediante elementos radiantes/refrescantes.

### 2. Gama SmartControl.

Sistema integral de climatización por conductos, control de ventilación y suelo. Ideal para instalaciones multizona que combinan la climatización por conductos (expansión directa o FanCoil) y suelo radiante/refrescante.

### 3. Gama IntegraSolutions.

Sistema de gestión avanzado para el control de la climatización tanto por aire como por elementos radiantes. Ideal para equipos de aerotermia o aplicaciones de climatización por equipos individuales a los que se puede sumar el control de elementos radiantes o refrescantes.

También ofrece la posibilidad de integración con domótica o sistemas fotovoltaicos.

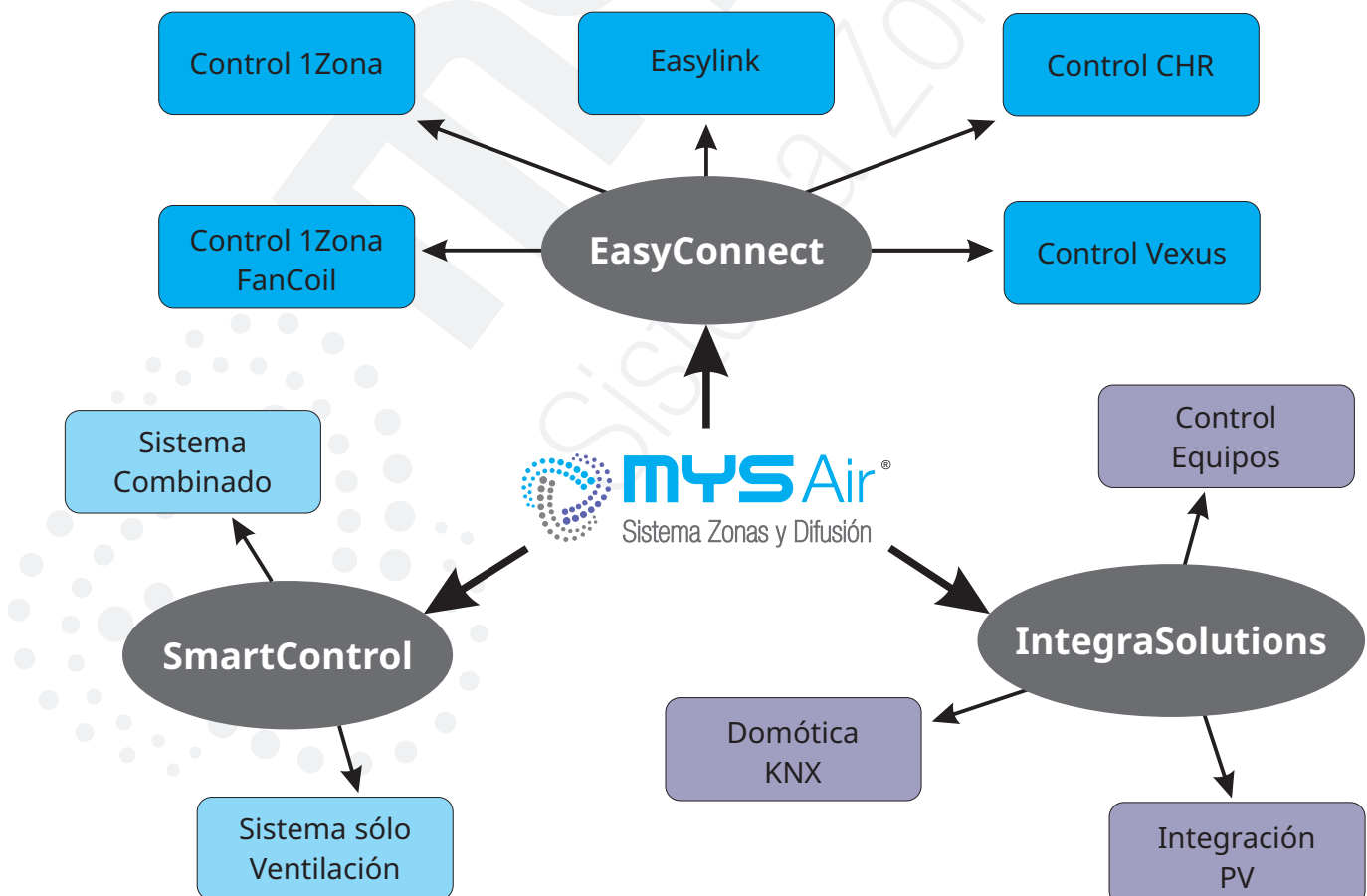



Solución MYS Air<sup>®</sup> **EasyConnect - Control VEXUS**  
para controlar la calefacción y programarla desde un único punto.

## Sistema MYS Air® EasyConnect VEXUS para calefacción .

El control **Vexus** permite mediante el termostato de la instalación o a través de la app **MYS Air**®, controlar y gestionar la temperatura y el sistema de climatización por elementos radiantes o refrescantes de una instalación no zonificada con un único termostato.

Ideal para equipos con dos etapas o control on-off, como calderas y/o aerotermia sin zonificar.

El kit se compone de termostato MS23 o MS20 y receptor inalámbrico alimentado a 230V.



### Controla tu calefacción a distancia.

Gracias a nuestra aplicación **MYS Air**®, podrás controlar tu calefacción y ajustar la temperatura de tu casa desde cualquier lugar (solo kits Vexus V200M y V210M).

### Programable.

Puede programar los termostatos para encender y apagar la calefacción a la hora que le indique de forma automatizada. También permiten hacer una temporización.

### Simple de configurar, instalar y fácil de usar.

El receptor se conecta por cable con tu caldera y se comunica de forma inalámbrica con el termostato MS20 o MS23 para encender, apagar o controlar la calefacción.

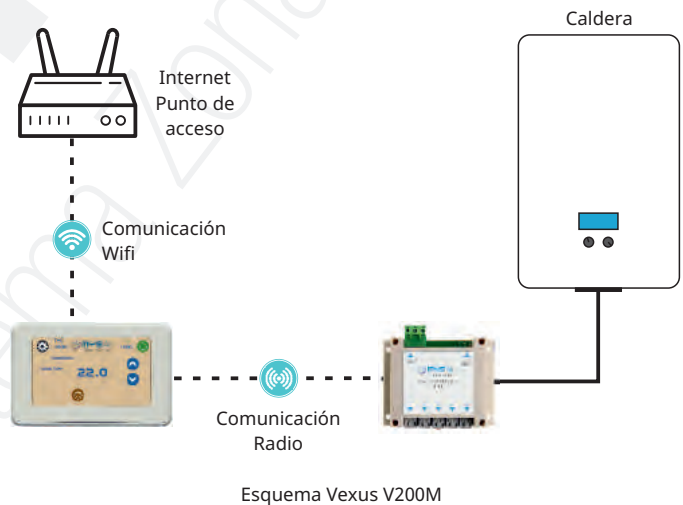

### Versiones Kit:

- Vexus V100M - Termostato táctil MS20 sin peana. 2 baterías AAA. Comunicación radio con receptor.
- Vexus V110M - Termostato táctil MS20 con peana. 2 baterías AAA. Comunicación radio con receptor.
- Vexus V200M - Termostato color Wifi MS23 sin peana. Alimentación 230V. Comunicación radio con receptor.
- Vexus V210M - Termostato color Wifi MS23 con peana. Alimentación 230V. Comunicación radio con receptor.

\* Lista precios en tarifa herramientas y accesorios AGFRI.

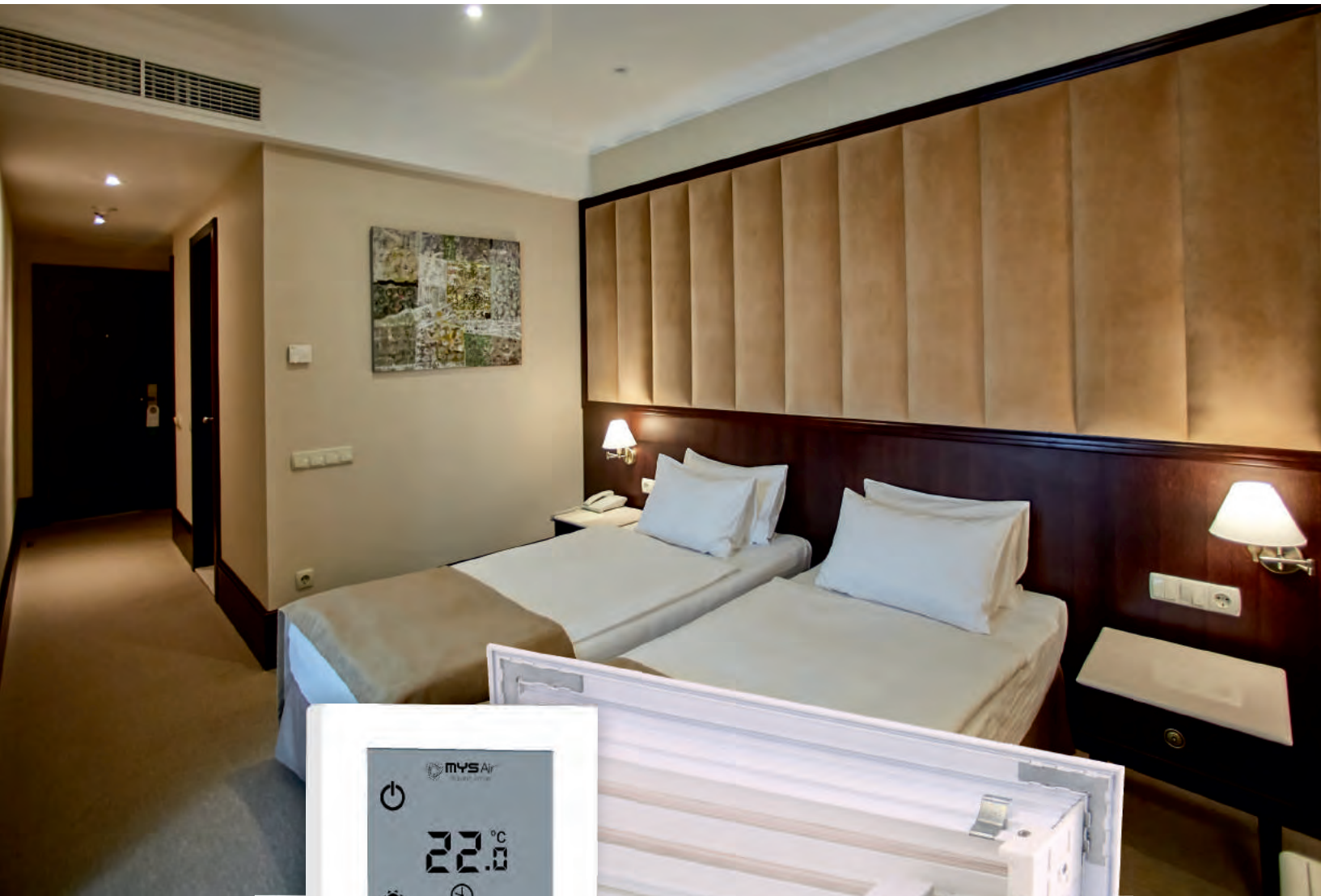

Solución MYS Air<sup>®</sup> **EasyConnect - Control 1Zona**  
para controlar la climatización en una estancia con un elemento motorizado  
de forma independiente.



**Sistema MYS Air® EasyConnect 1Zona con termostato cable.**

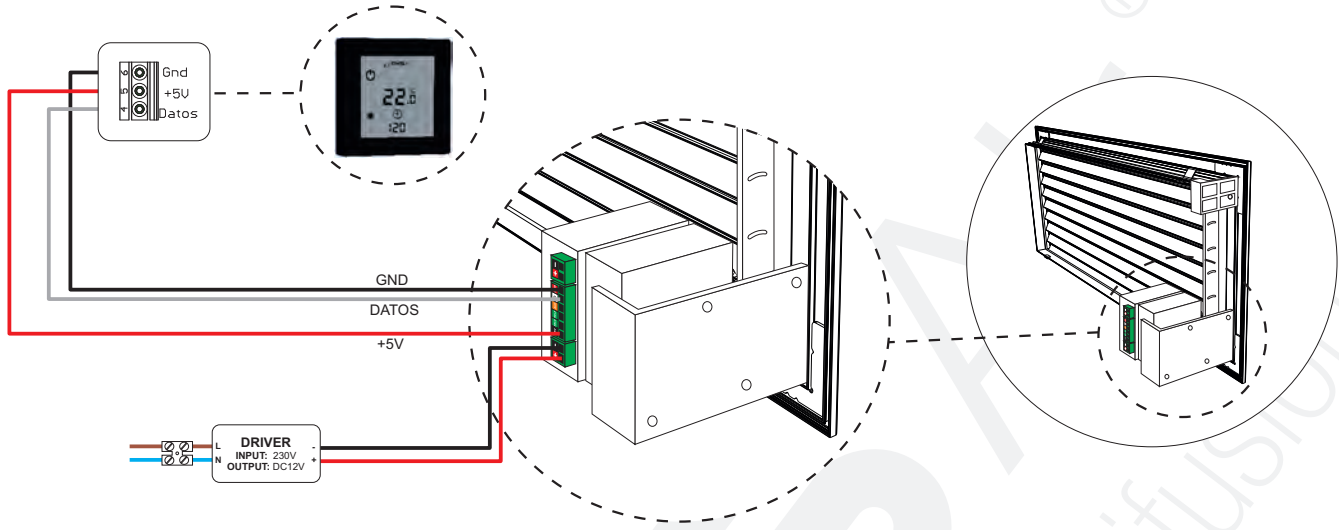

**Sistema MYS Air® EasyConnect 1Zona con termostato inalámbrico.**

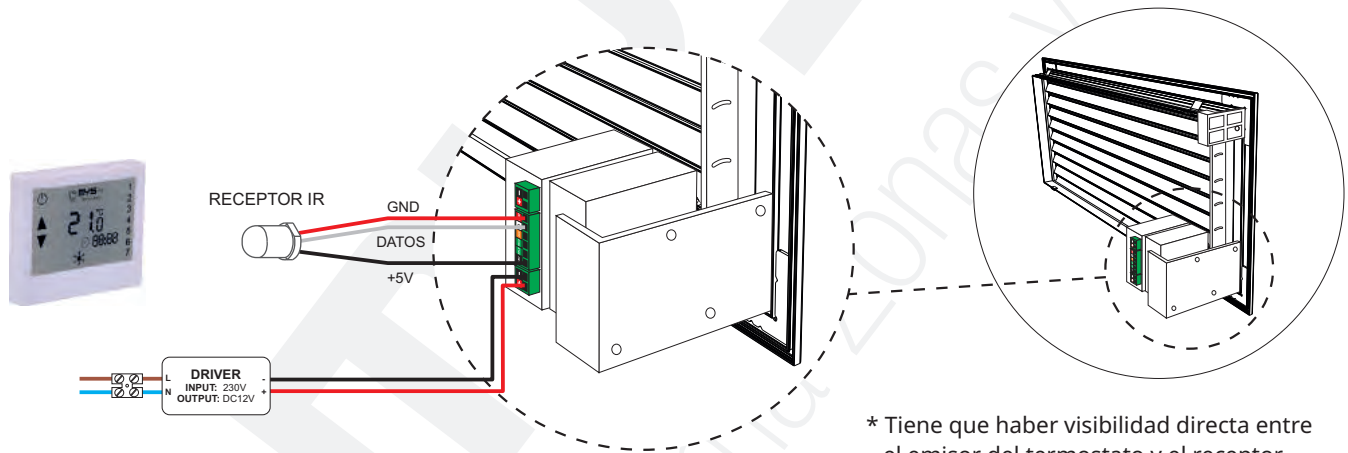

\* Tiene que haber visibilidad directa entre el emisor del termostato y el receptor.

**Sistema MYS Air® EasyConnect 1Zona sin termostato. Control mediante contacto ON/OFF.**

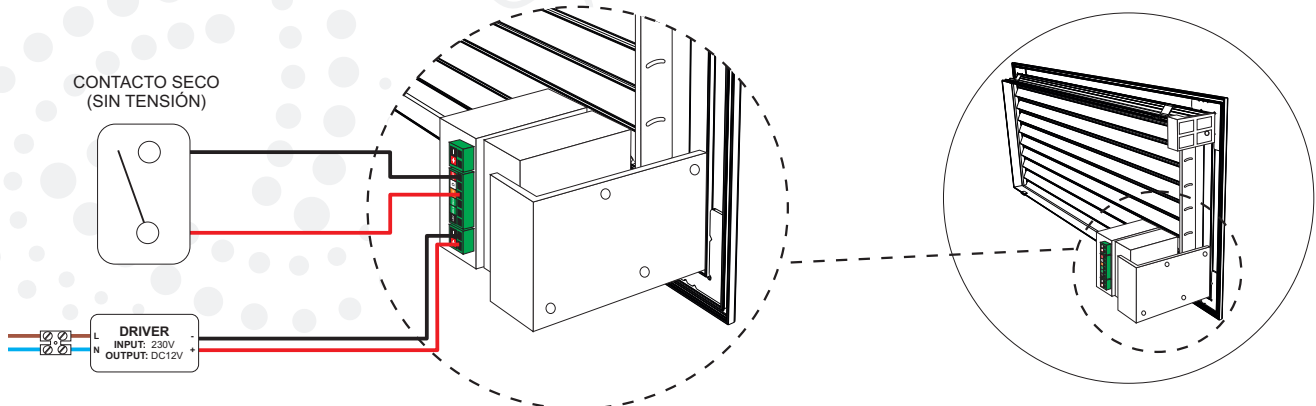

## PRESUPUESTOS TIPO

### Sistema MYS Air® EasyConnect 1Zona con termostato cable.

Valoración tipo:

CANTIDAD	REFERENCIA	DESCRIPCIÓN	PVP UNITARIO	TOTAL
1	MZ01 300X150CBC	Rejilla de lama motorizada 300x150mm.	213,30€	213,30€
1	ALFA-31Z	Termostato táctil 1zona cable.	99,50€	99,50€
1	CB2075	Cable bus 2x0,75 100mts.	52,55€	52,55€
1	CB3025BUS	Cable bus apantallado 3x0,25 LH 100mtr.	74,75€	74,75€

\* Precios sin IVA.

**440,10€**

### Sistema MYS Air® EasyConnect 1Zona con termostato inalámbrico.

Valoración tipo:

CANTIDAD	REFERENCIA	DESCRIPCIÓN	PVP UNITARIO	TOTAL
1	MZ01 300X150CBIR	Rejilla de lama motorizada 300x150mm.	213,30€	213,30€
1	ALFA-21Z	Term. táctil inalámbrico 1zona.	99,50€	99,50€
1	CB2075	Cable bus 2x0,75 100mts.	52,55€	52,55€

\* Precios sin IVA.

**365,35€**

### Sistema MYS Air® EasyConnect 1Zona sin termostato. Control mediante contacto ON/OFF.

Valoración tipo:

CANTIDAD	REFERENCIA	DESCRIPCIÓN	PVP UNITARIO	TOTAL
1	MZ01 300X150CBC	Rejilla de lama motorizada 300x150mm.	213,30€	213,30€

\* Precios sin IVA.

**213,30€**



Solución MYS Air<sup>®</sup> **EasyConnect - Pasarela Easylink**  
para controlar cualquier sistema de climatización a través de nuestra APP  
MYS Air<sup>®</sup>, sin necesidad de instalaciones adicionales.

**Sistema MYS Air<sup>®</sup> EasyConnect con pasarela Wifi Easylink.**



**Sistema MYS Air<sup>®</sup> EasyConnect con pasarela Wifi Easylink.**

Valoración tipo:

CANTIDAD	REFERENCIA	DESCRIPCIÓN	PVP UNITARIO	TOTAL
1	Easylink	Pasarela Wifi Easylink.	160,00€	160,00€

\* Precios sin IVA.

**160,00€**



Solución MYS Air<sup>®</sup> **EasyConnect - Control 1Zona Fancoil**  
para controlar desde un único punto y desde su móvil toda la climatización de su instalación tanto por aire como por elementos radiantes y/o refrescantes.

## Sistema MYS Air® EasyConnect 1zona Fancoil con termostato cable.

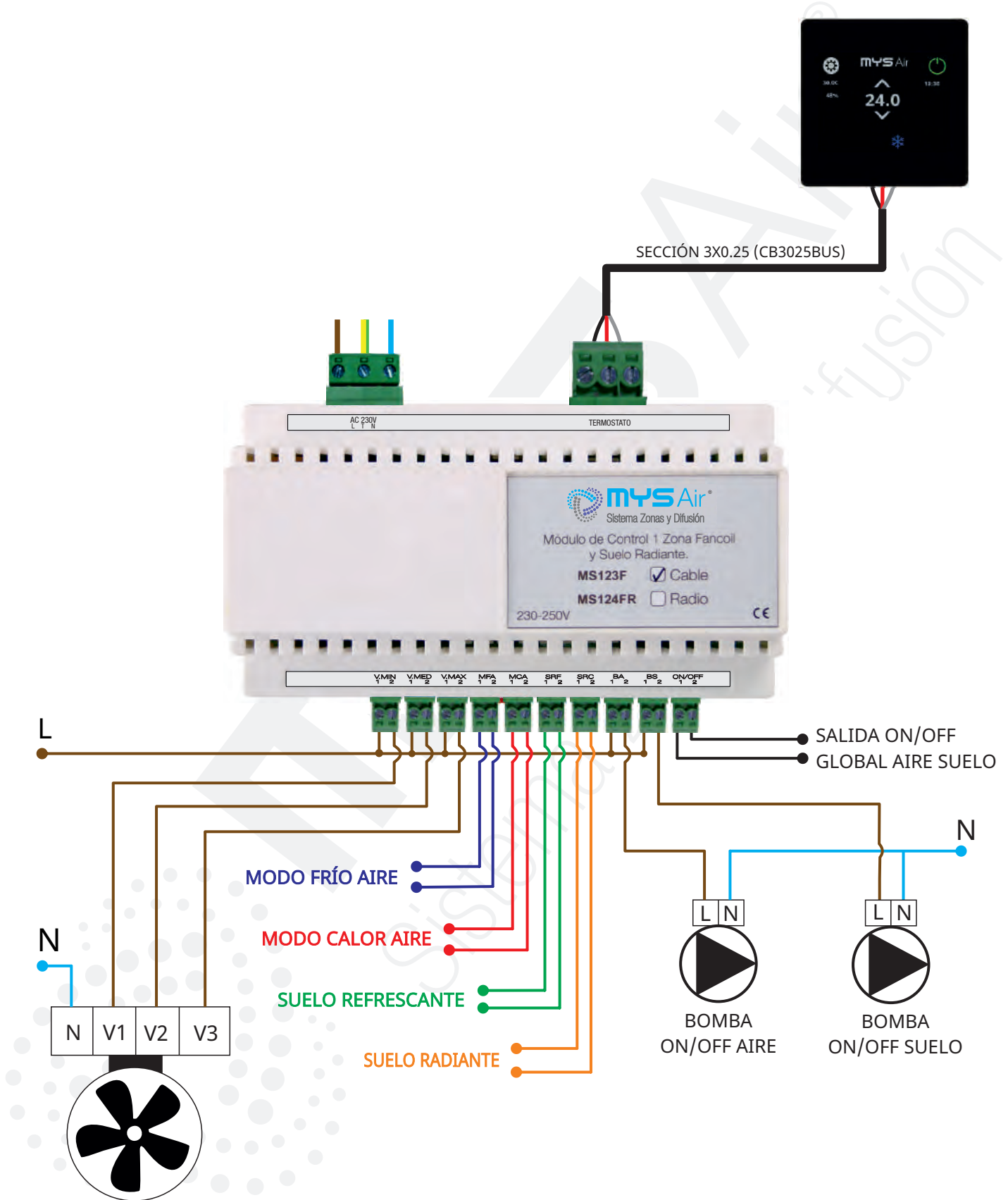

## PRESUPUESTOS TIPO

### Sistema MYS Air® EasyConnect 1Zona Fancoil con termostato cable.

Valoración tipo:

CANTIDAD	REFERENCIA	DESCRIPCIÓN	PVP UNITARIO	TOTAL
1	MS123F	Módulo de control 1 Zona FanCoil cable.	160,00€	160,00€
1	ARTE-02	Termostato táctil a color cableado.	160,00€	160,00€
1	CB3025BUS	Cable bus apantallado 3x0,25 LH 100mtr.	74,75€	74,75€

\* Precios sin IVA.

**394,75€**

### Sistema MYS Air® EasyConnect 1Zona Fancoil con termostato radio.

Valoración tipo:

CANTIDAD	REFERENCIA	DESCRIPCIÓN	PVP UNITARIO	TOTAL
1	MS123F	Módulo de control 1 Zona FanCoil cable.	160,00€	160,00€
1	MS108RF	Módulo Radiofrecuencia.	45,00€	45,00€
1	HARMONY-12	Term. retroiluminado pantalla tinta radio.	147,00€	147,00€

\* Precios sin IVA.

**352,00€**

### Sistema MYS Air® EasyConnect 1Zona Fancoil con termostato cable y wifi.

Valoración tipo:

CANTIDAD	REFERENCIA	DESCRIPCIÓN	PVP UNITARIO	TOTAL
1	MS123F	Módulo de control 1 Zona FanCoil cable.	160,00€	160,00€
1	MS109W	Módulo Wifi.	90,00€	90,00€
1	ARTE-02	Termostato táctil a color cableado.	160,00€	160,00€
1	CB3025BUS	Cable bus apantallado 3x0,25 LH 100mtr.	74,75€	74,75€

\* Precios sin IVA.

**484,75€**

### Sistema MYS Air® EasyConnect 1Zona Fancoil con termostato radio y wifi.

Valoración tipo:

CANTIDAD	REFERENCIA	DESCRIPCIÓN	PVP UNITARIO	TOTAL
1	MS123F	Módulo de control 1 Zona FanCoil cable.	160,00€	160,00€
1	MS110WR	Módulo Wifi + Radiofrecuencia.	135,00€	135,00€
1	HARMONY-12	Term. retroiluminado pantalla tinta radio.	147,00€	147,00€

\* Precios sin IVA.

**442,00€**



**Sistema MYS Air<sup>®</sup> EasyConnect - Control CHR.**  
Sencillez y control eficiente de su instalación de climatización por  
elementos radiantes y/o refrescantes.



## Sistema MYS Air® EasyConnect control CHR con termostatos cable.

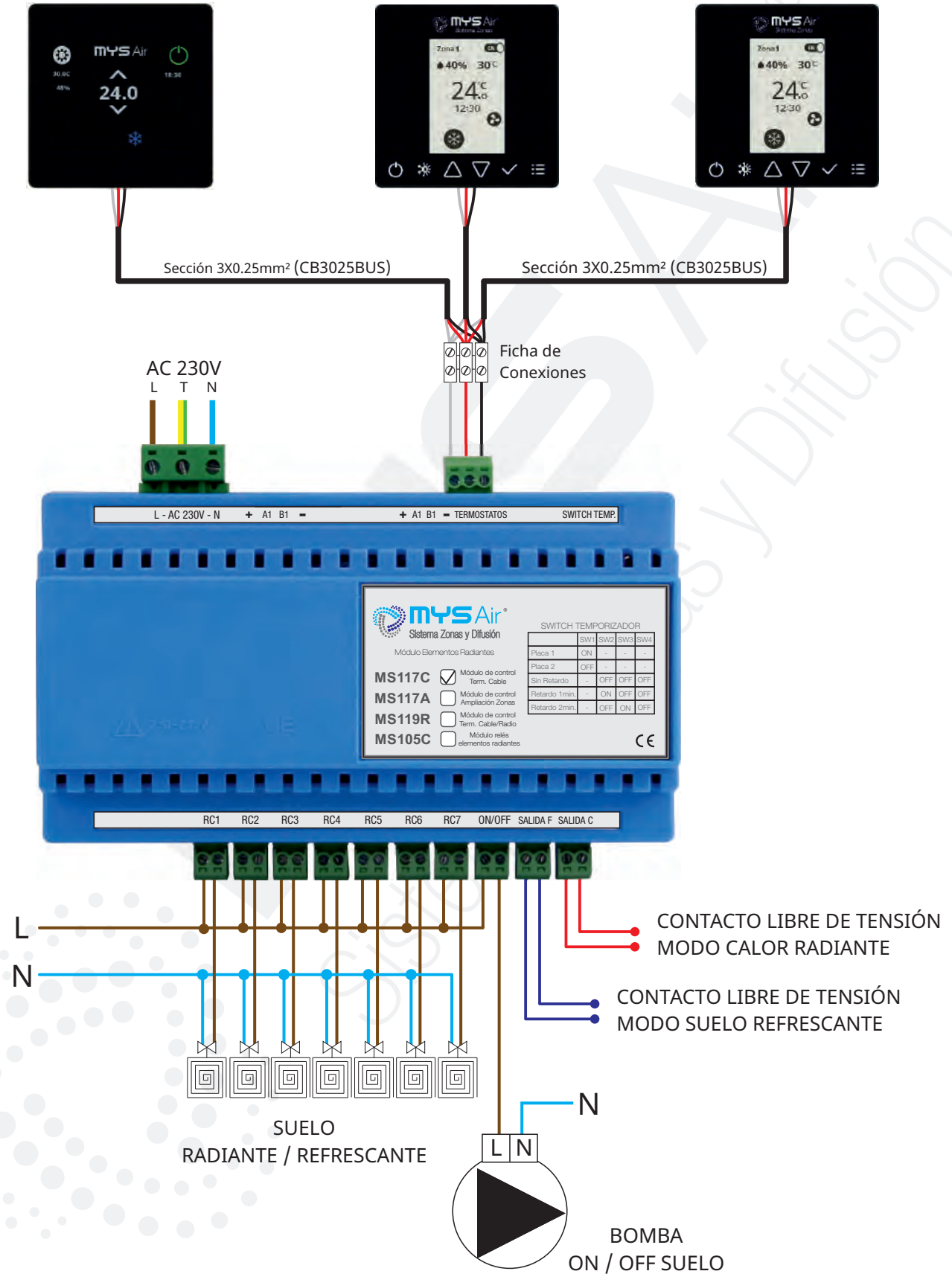

## PRESUPUESTOS TIPO

### Sistema MYS Air® EasyConnect control CHR con termostatos cable.

Valoración tipo:

CANTIDAD	REFERENCIA	DESCRIPCIÓN	PVP UNITARIO	TOTAL
1	MS117C	Módulo control elementos radiantes cable.	180,00€	180,00€
1	ARTE-02	Termostato táctil a color cableado.	160,00€	160,00€
2	HARMONY-02	Term. retroiluminado pantalla tinta cableado.	127,00€	254,00€
1	CB3025BUS	Cable bus apantallado 3x0,25 LH 100mtr.	74,75€	74,75€

\* Precios sin IVA.

**668,75€**

### Sistema MYS Air® EasyConnect control CHR con termostatos cable y control Wifi.

Valoración tipo:

CANTIDAD	REFERENCIA	DESCRIPCIÓN	PVP UNITARIO	TOTAL
1	MS117C	Módulo control elementos radiantes cable.	180,00€	180,00€
1	MS109W	Módulo Wifi.	90,00€	90,00€
1	ARTE-02	Termostato táctil a color cableado.	160,00€	160,00€
2	HARMONY-02	Term. retroiluminado pantalla tinta cableado.	127,00€	254,00€
1	CB3025BUS	Cable bus apantallado 3x0,25 LH 100mtr.	74,75€	74,75€

\* Precios sin IVA.

**758,75€**

### Sistema MYS Air® EasyConnect control CHR con termostatos radio.

Valoración tipo:

CANTIDAD	REFERENCIA	DESCRIPCIÓN	PVP UNITARIO	TOTAL
1	MS119R	Módulo control elementos radiantes radio.	225,00€	225,00€
3	HARMONY-12	Term. retroiluminado pantalla tinta radio.	147,00€	441,00€

\* Precios sin IVA.

**666,00€**

### Sistema MYS Air® EasyConnect control CHR con termostatos radio y control Wifi.

Valoración tipo:

CANTIDAD	REFERENCIA	DESCRIPCIÓN	PVP UNITARIO	TOTAL
1	MS117C	Módulo control elementos radiantes cable.	180,00€	180,00€
1	MS110WR	Módulo Wifi + RF.	135,00€	135,00€
3	HARMONY-12	Term. retroiluminado pantalla tinta radio.	147,00€	441,00€

\* Precios sin IVA.

**756,00€**



## Sistema MYS Air<sup>®</sup> **SmartControl.**

Gama de sistemas que le permitirá el mayor confort térmico en su instalación sacando el máximo partido y el mejor rendimiento a su equipo con tecnología Inverter.

## Sistema MYS Air® SmartControl de expansión directa con termostatos cable.

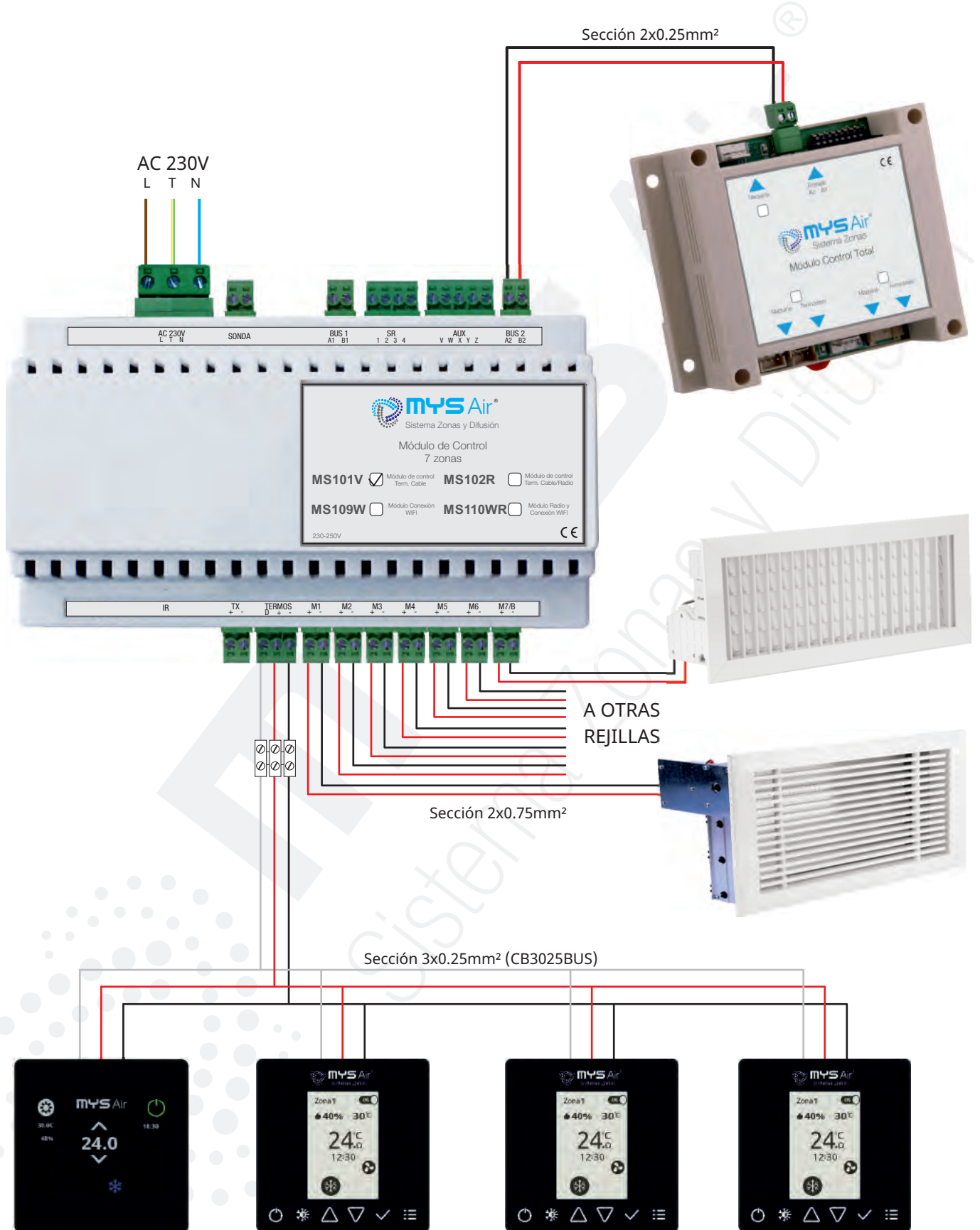

Hasta un máximo de 7 termostatos (7 zonas) - Ampliable a 14 zonas con MS104Z.

## PRESUPUESTOS TIPO

### Sistema MYS Air® SmartControl de expansión directa con termostatos cable y control Wifi.

Valoración tipo:

CANTIDAD	REFERENCIA	DESCRIPCIÓN	PVP UNITARIO	TOTAL
1	MS101V	Módulo control 7 zonas cable.	180,00€	180,00€
1	ARTE-02	Termostato táctil a color cableado.	160,00€	160,00€
3	HARMONY-02	Term. retroiluminado pantalla tinta cableado.	127,00€	381,00€
1	CTOTAL PASARELA	Módulo Control Total Integración con máquina.	180,00€	180,00€
1	MS109W	Módulo Wifi.	90,00€	90,00€
1	MR01 500X100CB	Rejilla de lama motorizada 500x100mm.	158,05€	158,05€
3	MR01 300X150CB	Rejilla de lama motorizada 300x150mm.	153,30€	459,90€
1	MA01 500X100CB	Rejilla simple deflex. horizontal 500X100mm.	9,55€	9,55€
3	MA01 300X150CB	Rejilla simple deflex. horizontal 300X150mm.	9,20€	27,60€
1	CB3025BUS	Cable bus apantallado 3x0,25 LH 100mtr.	74,75€	74,75€
1	CB2075	Cable bus 2x0,75 100mtr.	52,55€	52,55€

\* Precios sin IVA.

**1.767,40€**

### Sistema MYS Air® SmartControl de expansión directa con termostatos cable, radio y control Wifi.

Valoración tipo:

CANTIDAD	REFERENCIA	DESCRIPCIÓN	PVP UNITARIO	TOTAL
1	MS101V	Módulo control 7 zonas cable.	180,00€	180,00€
1	ARTE-02	Termostato táctil a color cableado.	160,00€	160,00€
3	HARMONY-12	Term. retroiluminado pantalla tinta radio.	147,00€	441,00€
1	CTOTAL PASARELA	Módulo Control Total Integración con máquina.	180,00€	180,00€
1	MS110WR	Módulo Wifi + RF.	135,00€	135,00€
1	MR01 500X100CB	Rejilla de lama motorizada 500x100mm.	158,05€	158,05€
3	MR01 300X150CB	Rejilla de lama motorizada 300x150mm.	153,30€	459,90€
1	MA01 500X100CB	Rejilla simple deflex. horizontal 500X100mm.	9,55€	9,55€
3	MA01 300X150CB	Rejilla simple deflex. horizontal 300X150mm.	9,20€	27,60€
1	CB3025BUS	Cable bus apantallado 3x0,25 LH 100mtr.	74,75€	74,75€
1	CB2075	Cable bus 2x0,75 100mtr.	52,55€	52,55€

\* Precios sin IVA.

**1.878,40€**



Sistema MYS Air<sup>®</sup> **SmartControl con integración y control para Aerotermia.**  
Control integral de la climatización por aire y elementos  
radiantes/refrescantes optimizando el confort térmico  
y la eficiencia energética.

## Sistema MYS Air® SmartControl de integración y control para aerotermia con termostatos cable.

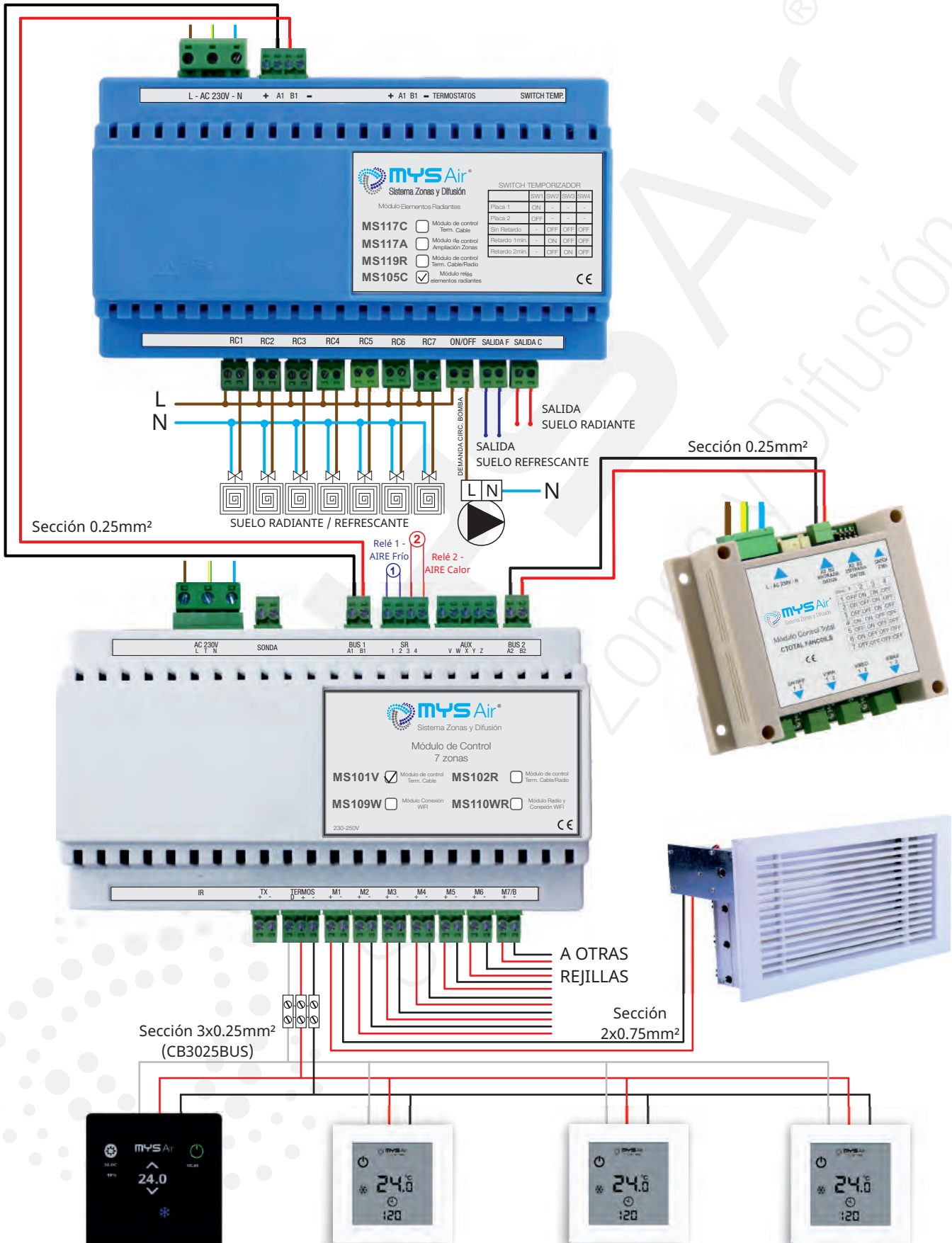

Hasta un máximo de 7 termostatos (7 zonas) - Ampliable a 14 zonas con MS104Z.

## PRESUPUESTOS TIPO

### **Sistema MYS Air® SmartControl de integración y control para aerotermia con termostatos cable y control Wifi.**

Valoración tipo:

CANTIDAD	REFERENCIA	DESCRIPCIÓN	PVP UNITARIO	TOTAL
1	MS101V	Módulo control 7 zonas cable.	180,00€	180,00€
1	MS105C	Módulo relés 7 zonas elementos radiantes.	115,00€	115,00€
1	CTOTAL FANCOIL	Módulo Control Total Integración con FanCoil.	100,00€	100,00€
1	MS109W	Módulo Wifi.	90,00€	90,00€
1	ARTE-02	Termostato táctil a color cableado.	160,00€	160,00€
3	ALFA-01	Term. táctil monocromo cable.	84,00€	252,00€
1	MR01 500X100CB	Rejilla de lama motorizada 500x100mm.	158,05€	158,05€
3	MR01 300X150CB	Rejilla de lama motorizada 300x150mm.	153,30€	459,90€
1	MA01 500X100CB	Rejilla simple deflex. horizontal 500x100mm.	9,55€	9,55€
3	MA01 300X150CB	Rejilla simple deflex. horizontal 300x150mm.	9,20€	27,60€
1	CB3025BUS	Cable bus apantallado 3x0,25 LH 100mtr.	74,75€	74,75€
1	CB2075	Cable bus 2x0,75 100mtr.	52,55€	52,55€

\* Precios sin IVA.

**1.679,40€**

### **Sistema MYS Air® SmartControl de integración y control para aerotermia con termostatos cable, radio y control Wifi.**

Valoración tipo:

CANTIDAD	REFERENCIA	DESCRIPCIÓN	PVP UNITARIO	TOTAL
1	MS101V	Módulo control 7 zonas cable.	180,00€	180,00€
1	MS105C	Módulo relés 7 zonas elementos radiantes.	115,00€	115,00€
1	CTOTAL FANCOIL	Módulo Control Total Integración con FanCoil.	100,00€	100,00€
1	MS110WR	Módulo Wifi + Radiofrecuencia.	135,00€	135,00€
1	ARTE-02	Termostato táctil a color cableado.	160,00€	160,00€
3	HARMONY-11	Term. retroiluminado pantalla tinta radio.	147,00€	441,00€
1	MR01 500X100CB	Rejilla de lama motorizada 500x100mm.	158,05€	158,05€
3	MR01 300X150CB	Rejilla de lama motorizada 300x150mm.	153,30€	459,90€
1	MA01 500X100CB	Rejilla simple deflex. horizontal 500x100mm.	9,55€	9,55€
3	MA01 300X150CB	Rejilla simple deflex. horizontal 300x150mm.	9,20€	27,60€
1	CB3025BUS	Cable bus apantallado 3x0,25 LH 100mtr.	74,75€	74,75€
1	CB2075	Cable bus 2x0,75 100mtr.	52,55€	52,55€

\* Precios sin IVA.

**1.913,40€**





Sistema MYS Air<sup>®</sup> **IntegraSolutions.**

**Aeroterminia con elementos radiantes y/o refrescantes.**

Saque el máximo rendimiento y controle de forma centralizada su instalación de equipos individuales por estancia.

## Sistema MYS Air® IntegraSolutions de control para aerotermia con FanCoil por estancia con termostatos cable.

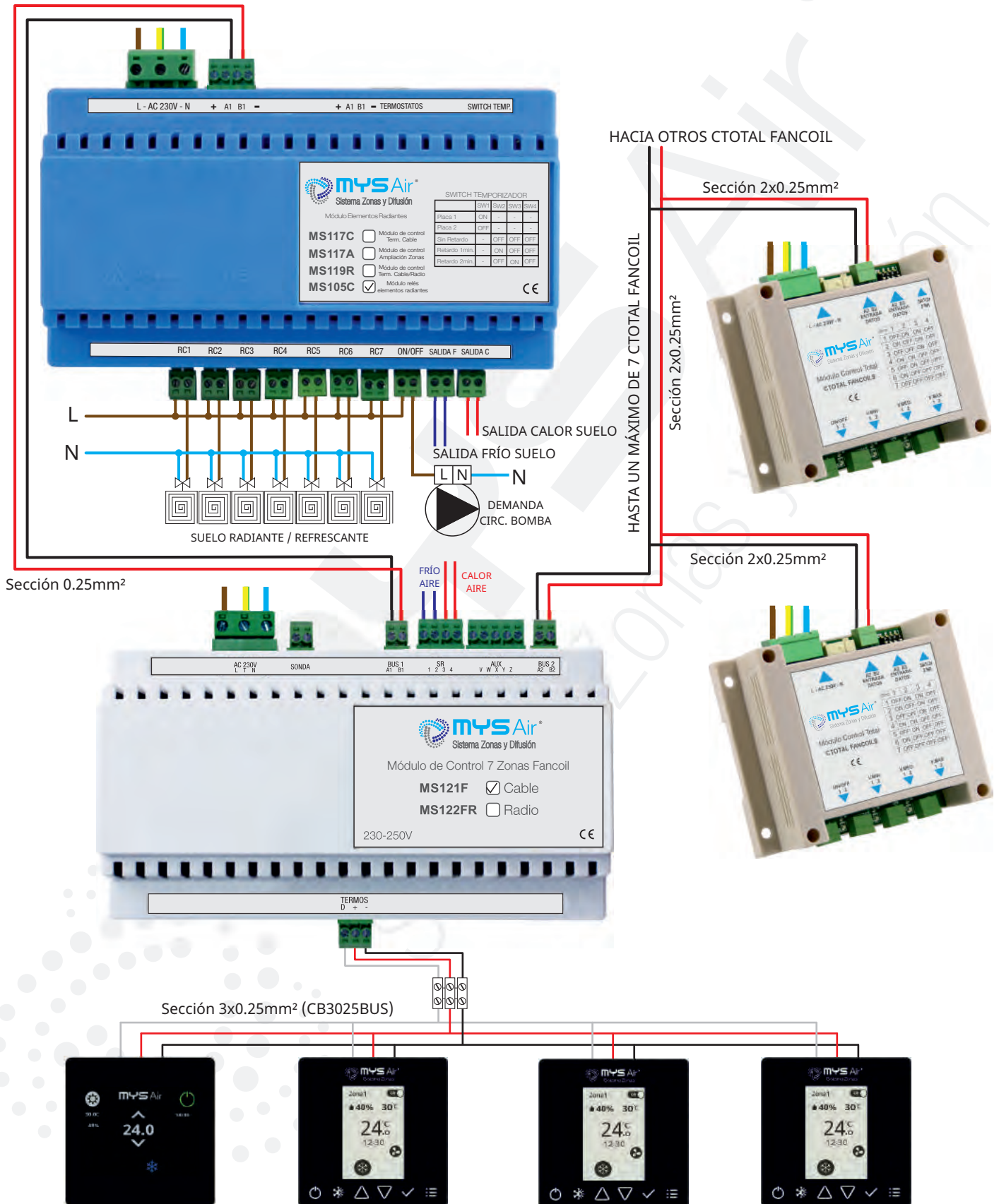

Hasta un máximo de 7 termostatos (7 zonas).

## PRESUPUESTOS TIPO

### Sistema MYS Air® IntegraSolutions de control para aerotermia con FanCoil por estancia con termostatos cable y control Wifi.

Valoración tipo:

CANTIDAD	REFERENCIA	DESCRIPCIÓN	PVP UNITARIO	TOTAL
1	MS121F	Módulo control 7 zonas FanCoil cable.	180,00€	180,00€
1	MS105C	Módulo control 7 zonas elem. radiantes FanCoil.	115,00€	115,00€
4	CTOTAL FanCoils	Módulo pasarela CTOTAL FanCoils por reles.	100,00€	400,00€
1	MS109W	Módulo Wifi.	90,00€	90,00€
1	ARTE-02	Termostato táctil a color cableado.	160,00€	160,00€
3	HARMONY-02	Term. retroiluminado pantalla tinta cableado.	127,00€	381,00€
1	CB3025BUS	Cable bus apantallado 3x0,25 LH 100mtr.	74,75€	74,75€

\* Precios sin IVA.

**1.400,75€**

### Sistema MYS Air® IntegraSolutions de control para aerotermia con FanCoil por estancia con termostatos cable, radio y control Wifi.

Valoración tipo:

CANTIDAD	REFERENCIA	DESCRIPCIÓN	PVP UNITARIO	TOTAL
1	MS121F	Módulo control 7 zonas FanCoil cable.	180,00€	180,00€
1	MS105C	Módulo control 7 zonas elem. radiantes FanCoil.	105,00€	105,00€
4	CTOTAL FanCoils	Módulo pasarela CTOTAL FanCoils por reles.	100,00€	400,00€
1	MS110WR	Módulo Wifi + Radiofrecuencia.	135,00€	135,00€
1	ARTE-02	Termostato táctil a color cableado.	157,00€	157,00€
3	HARMONY-12	Term. retroiluminado pantalla tinta radio.	147,00€	441,00€
1	CB3025BUS	Cable bus apantallado 3x0,25 LH 100mtr.	74,75€	74,75€

\* Precios sin IVA.

**1.492,75€**

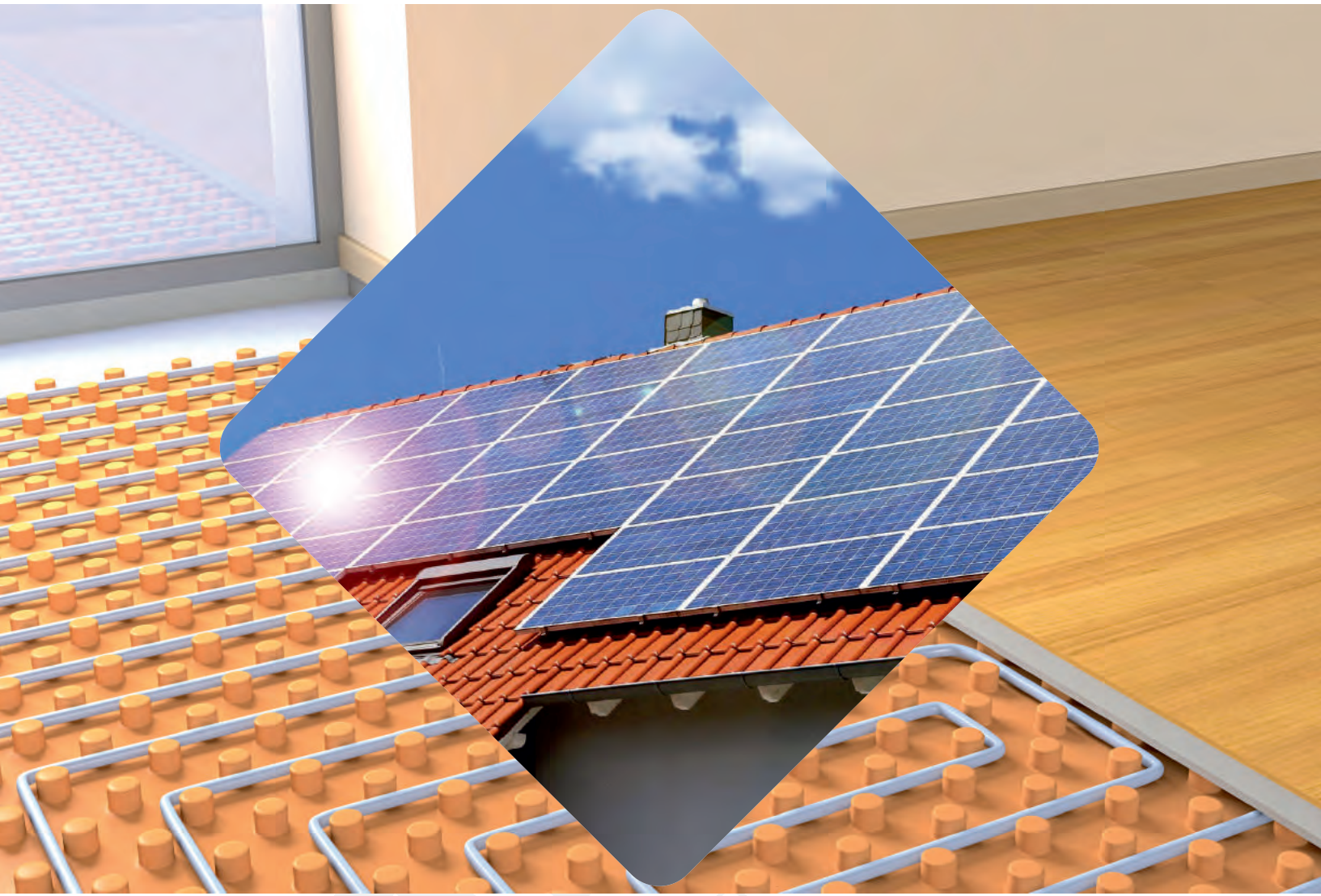

**Sistema MYS Air<sup>®</sup> IntegraSolutions con integración PV.**  
Integre nuestro sistema de control MYS Air<sup>®</sup> con su sistema de energía solar fotovoltaica y conseguirá unos índices de ahorro y confort térmico únicos en el mercado.

## Sistema MYS Air® IntegraSolutions CHR con integración PV y termostatos cable.

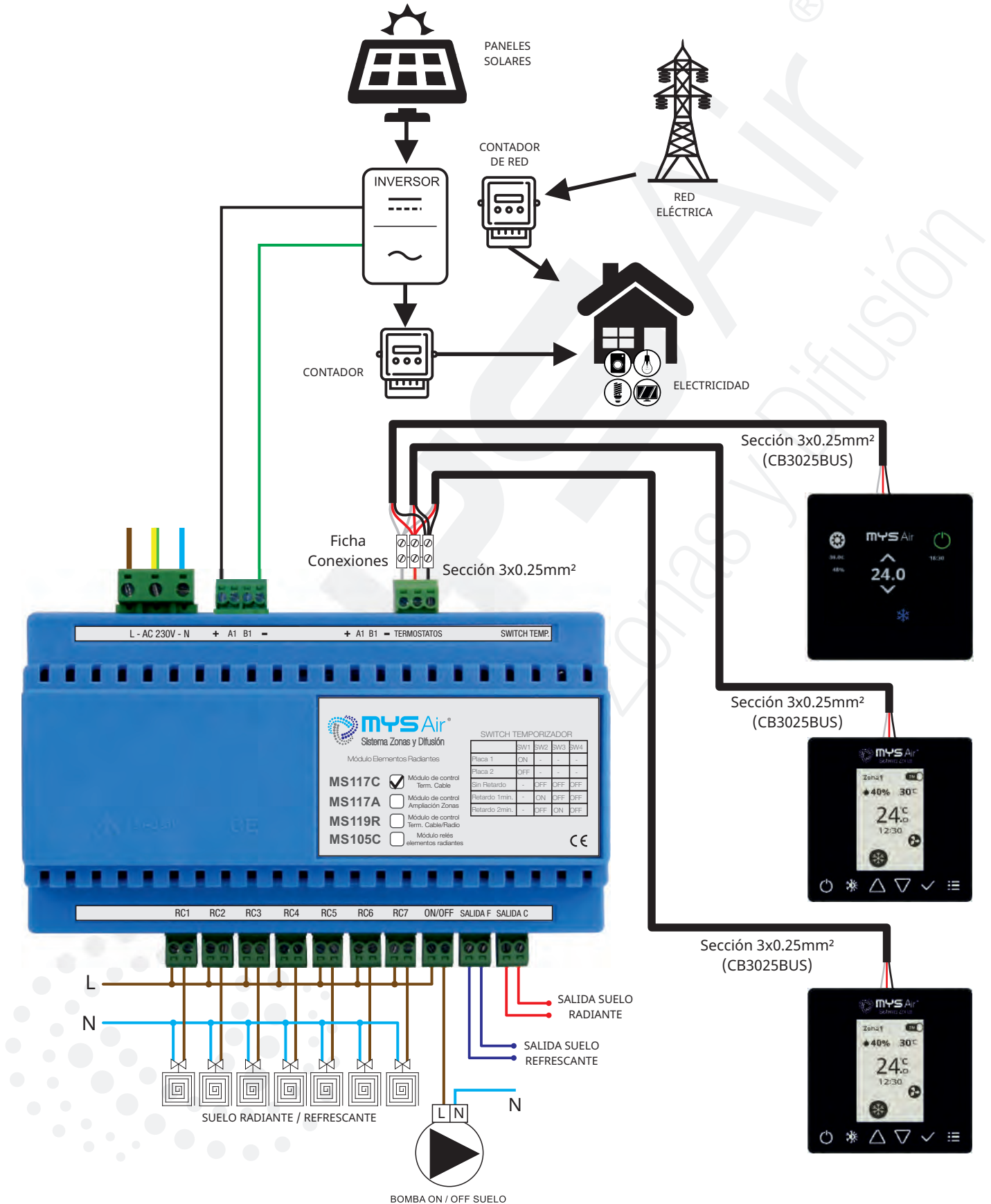

## Sistema MYS Air® IntegraSolutions con integración PV, fancoil zonificando y termostatos cable.

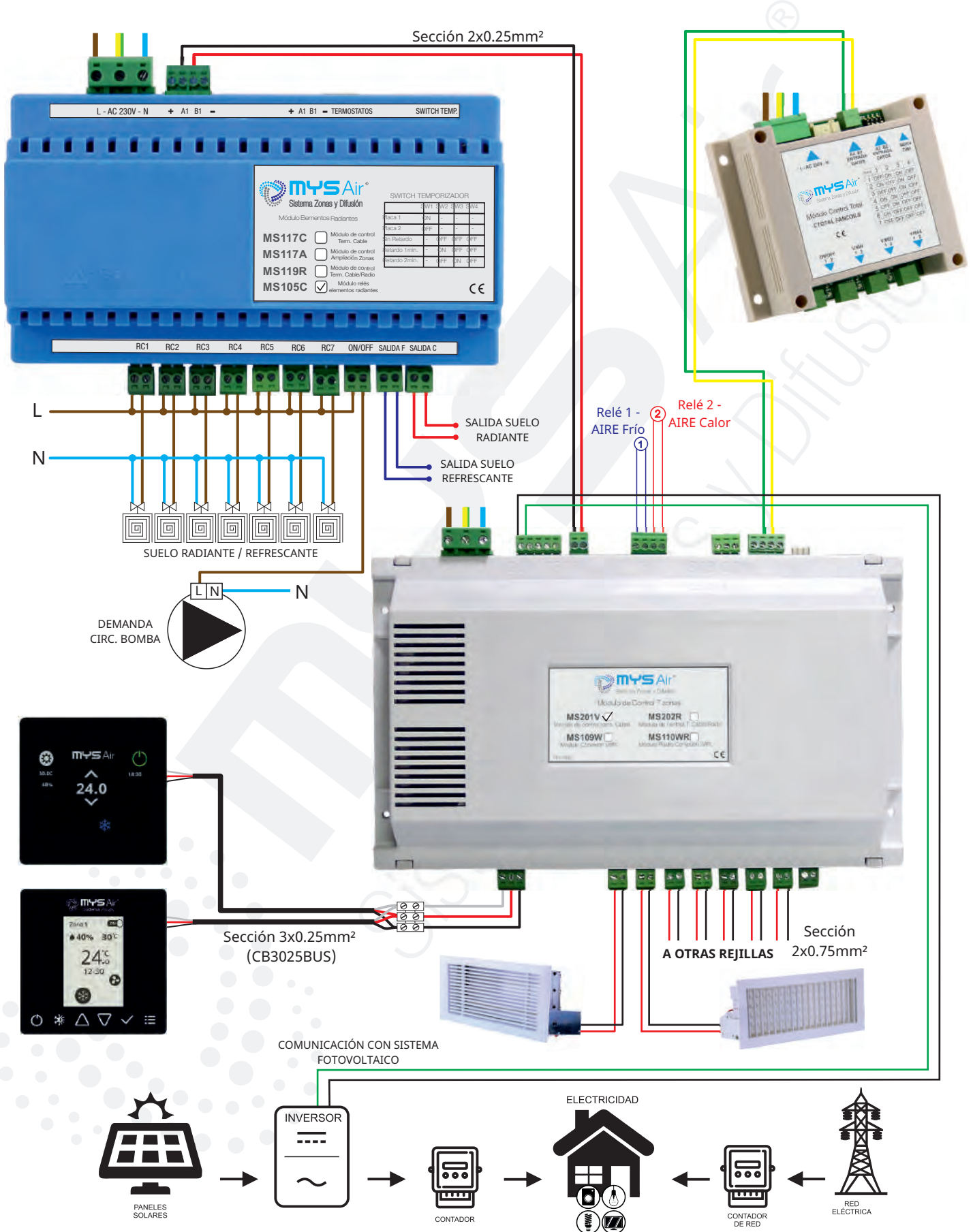

## PRESUPUESTOS TIPO

### Sistema MYS Air® CHR con integración PV y termostatos cable con control Wifi.

Valoración tipo:

CANTIDAD	REFERENCIA	DESCRIPCIÓN	PVP UNITARIO	TOTAL
1	MS117C	Módulo control 7 zonas Calefacción cable.	180,00€	180,00€
1	MS109W	Módulo Wifi.	90,00€	90,00€
1	ARTE-02	Term. táctil a color. Cable. Negro.	160,00€	160,00€
2	HARMONY-02	Term. retroiluminado pantalla tinta cableado.	127,00€	254,00€
1	CB3025BUS	Cable bus apantallado 3x0,25 LH 100mtr.	75,74€	75,74€

\* Precios sin IVA.

**759,74€**

### Sistema MYS Air® IntegraSolutions con integración PV y fancoil con termostatos cable y control Wifi.

Valoración tipo:

CANTIDAD	REFERENCIA	DESCRIPCIÓN	PVP UNITARIO	TOTAL
1	MS105C	Módulo control 7 zonas Elem. Radiantes	115,00€	115,00€
1	MS201V	Módulo de control 7 zonas Cable	230,00€	230,00€
1	CTOTAL FANCOILS	Módulo Pasarela Ctotal Fancoils por reles	100,00€	100,00€
1	MS109W	Módulo WiFi.	90,00€	90,00€
1	ARTE-02	Term. Táctil color. Cable. Negro.	160,00€	160,00€
2	HARMONY-12	Term. retroiluminado pantalla tinta cableado.	127,00€	254,00€
1	MR01 500X100CB	Rejilla de lama motorizada 500x100mm.	158,05€	158,05€
2	MR01 300X150CB	Rejilla de lama motorizada 300x150mm.	153,30€	306,60€
1	MA01 500X100CB	Rejilla simple deflex. horizontal 500x100mm.	9,55€	9,55€
2	MA01 300X150CB	Rejilla simple deflex. horizontal 300x150mm.	9,20€	18,40€
1	CB3025BUS	Cable bus apantallado 3x0,25 LH 100mtr.	74,75€	74,75€
1	CB2075	Cable bus 2x0,75 100mtr.	52,55€	52,55€

\* Precios sin IVA.

**1.568,90€**



Sistema MYS Air<sup>®</sup> **IntegraSolutions** con domótica KNX.  
Con la integración de nuestro sistema MYS Air<sup>®</sup> podrás incorporar un plus a tu instalación con domótica **KNX**.



**Sistema MYS Air® IntegraSolutions con domótica KNX en instalaciones con equipos de conductos zonificados y elementos motorizados.**

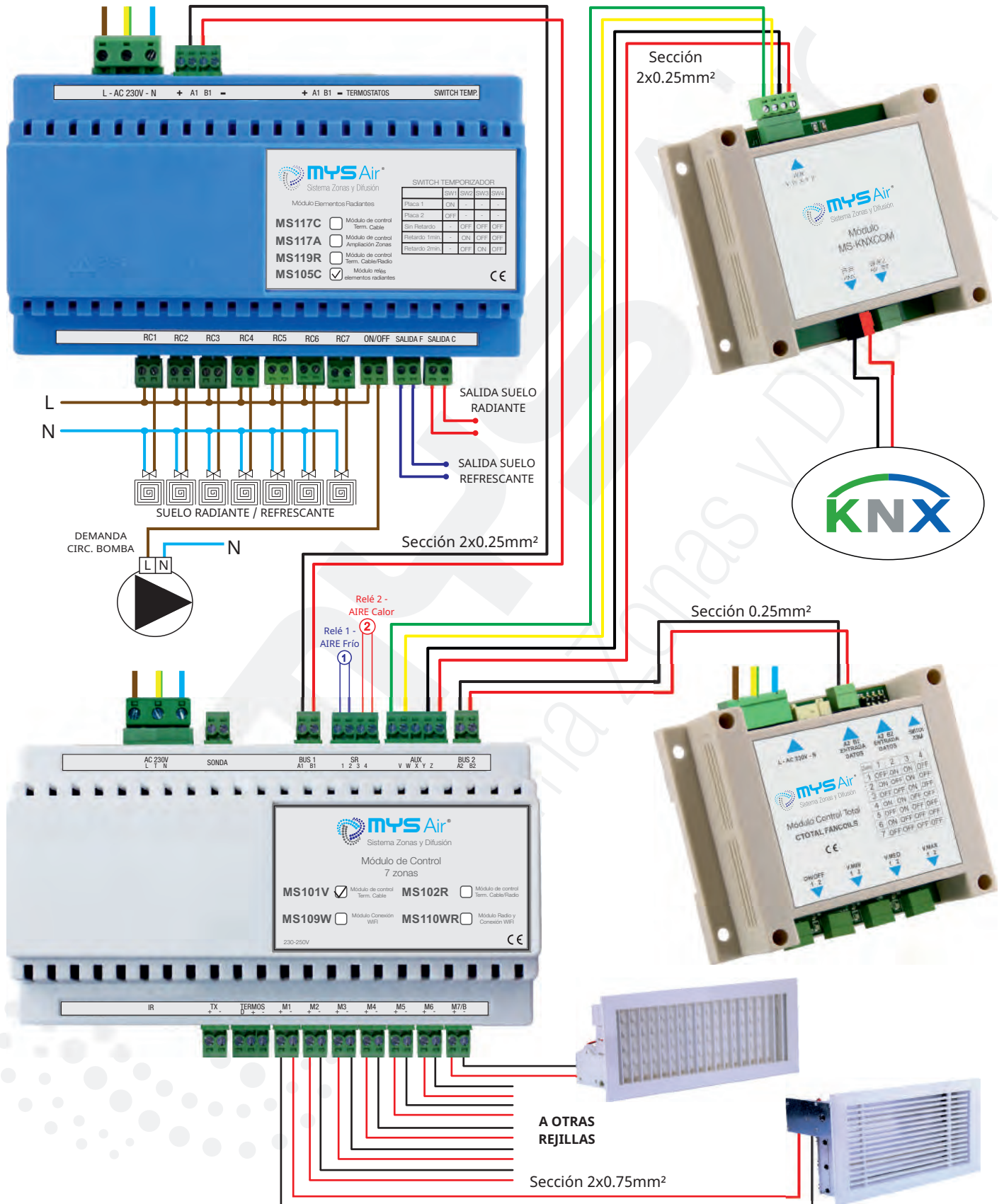



## PRESUPUESTOS TIPO

### Sistema MYS Air® IntegraSolutions con domótica KNX en instalaciones con equipos de conductos zonificados y elementos motorizados.

Valoración tipo:

CANTIDAD	REFERENCIA	DESCRIPCIÓN	PVP UNITARIO	TOTAL
1	MS101V	Módulo control 7 zonas Cable.	180,00€	180,00€
1	MS105C	Módulo control 7 zonas Elem. Radiantes	115,00€	115,00€
1	MS-KNXCOM	Módulo de interconexión KNX	160,00€	160,00€
1	CTOTAL PASARELA	Módulo Control Total Integración con máquina.	180,00€	180,00€
1	MR01 500X100CB	Rejilla de lama motorizada 500x100mm.	158,05€	158,05€
2	MR01 300X150CB	Rejilla de lama motorizada 300x150mm.	153,30€	306,60€
1	MA01 500X100CB	Rejilla simple deflex. horizontal 500x100mm.	9,55€	9,55€
2	MA01 300X150CB	Rejilla simple deflex. horizontal 300x150mm.	9,20€	18,40€
1	CB2075	Cable bus 2x0,75 100mtr.	52,55€	52,55€

\* Precios sin IVA.

**1.180,15€**

### Sistema MYS Air® IntegraSolutions con domótica KNX en instalaciones de equipos individuales por estancia.

Valoración tipo:

CANTIDAD	REFERENCIA	DESCRIPCIÓN	PVP UNITARIO	TOTAL
1	MS121F	Módulo control 7 zonas FanCoil cable.	180,00€	180,00€
1	MS105C	Módulo control 7 zonas elem. radiantes FanCoil.	115,00€	115,00€
2	CTOTAL FANCOILS	Módulo Pasarela Ctotal Fancoils por reles	100,00€	200,00€
1	MS-KNXCOM	Módulo de interconexión KNX	160,00€	160,00€

\* Precios sin IVA.

**655,00€**

# ELEMENTOS DIFUSIÓN DE AIRE MYS Air<sup>®</sup>

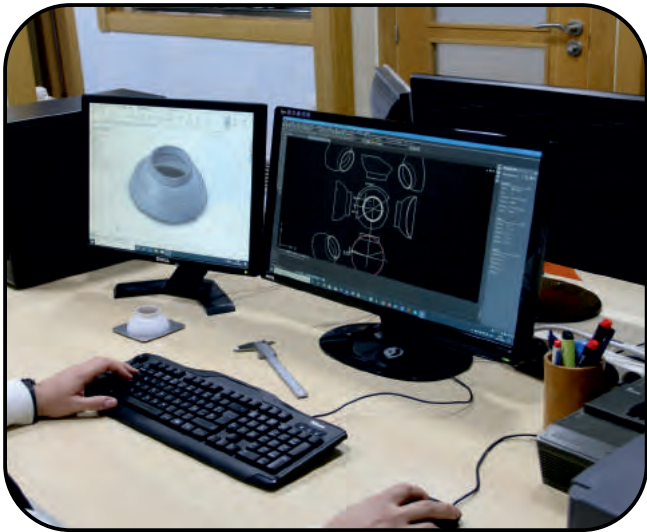

Todos los productos **MYS Air<sup>®</sup>** son **DISEÑADOS Y FABRICADOS** por nuestro equipo de profesionales.

Disponemos de una **GRAN VARIEDAD** de elementos de difusión que comprenden desde una boca de extracción hasta rejillas o difusores de un alto **DISEÑO ESTÉTICO**.



Nuestro equipo técnico estudiará sus necesidades y buscaremos adaptar al máximo nuestros **PRODUCTOS Y SOLUCIONES** a sus instalaciones.



Desarrollamos **TÉCNICAS DE FABRICACIÓN** que nos hacen tener un **PLAZO DE ENTREGA** altamente **COMPETITIVO**.



# ELEMENTOS DIFUSIÓN DE AIRE MYS Air<sup>®</sup>

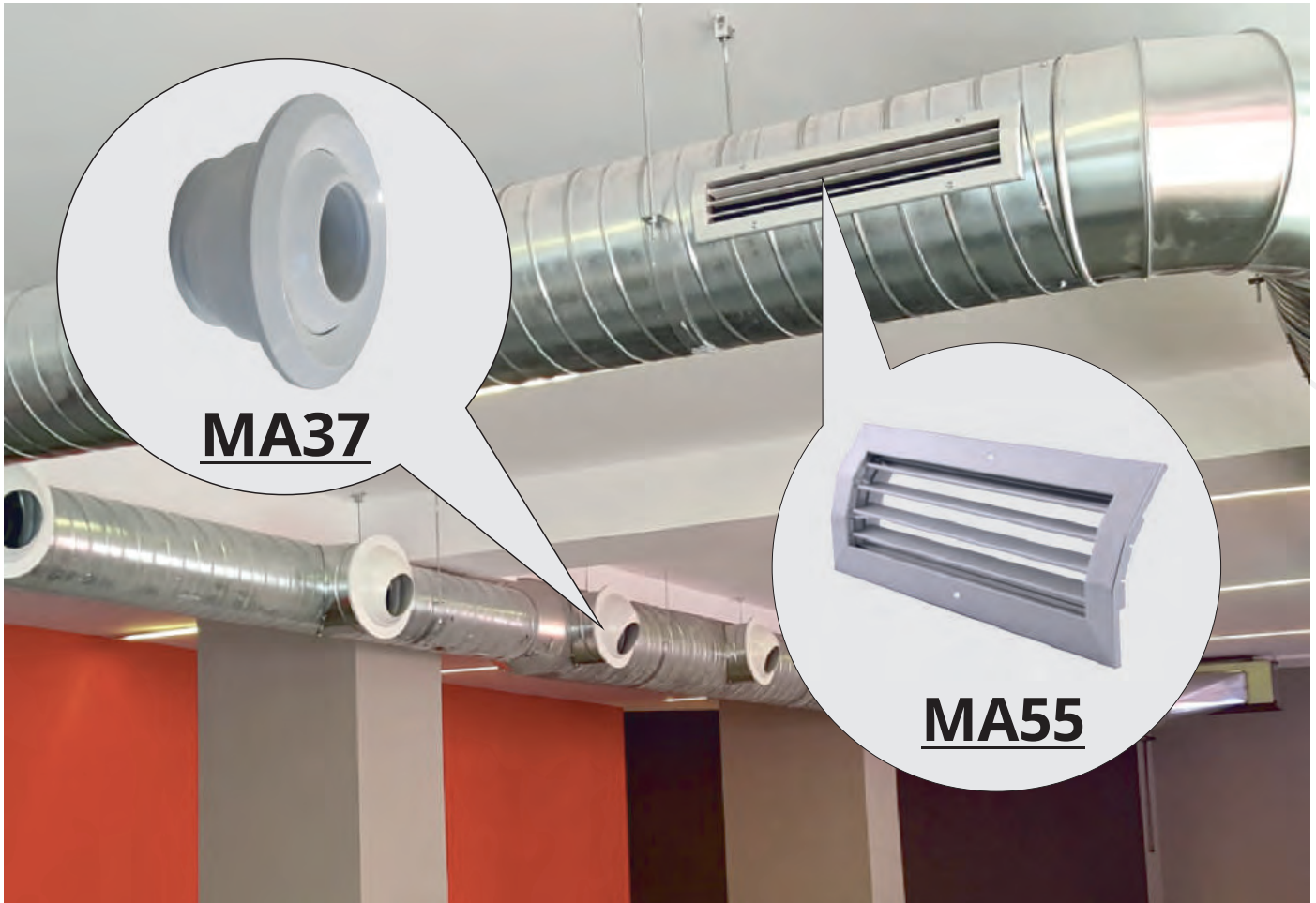

**MA37**

**MA55**



**MA11**

# ELEMENTOS DIFUSIÓN DE AIRE MYS Air<sup>®</sup>



# ELEMENTOS DIFUSIÓN DE AIRE MYS Air<sup>®</sup>



# ELEMENTOS DIFUSIÓN DE AIRE

## MYS Air®



	DIFUSOR LINEAL	FT
--	----------------	----

NOMENCLATURA				IDENTIFICACIÓN
ARTICULO	TAMAÑO	VIAS	ACABADO	
MA35	Longitud Nominal	V1 V2 V3 V4	A - Anodizado B - Lacado Blanco	MA35 500V1A

CARACTERÍSTICAS GENERALES			
<input type="checkbox"/> B Blanco	<input type="checkbox"/> A Anodizado	<input type="checkbox"/>	<input type="checkbox"/> Impulsión
<input type="checkbox"/> P Plenum	<input type="checkbox"/> Puente	<input type="checkbox"/>	<input type="checkbox"/> Orientable



DIMENSIONES DISPONIBLES																
Longitud L																
L	500	600	700	800	900	1000	1100	1200	1300	1400	1500	1600	1700	1800	1900	2000
Altura H																
Nº Vías																
H	45	85	128	170												

Dimensiones en mm.

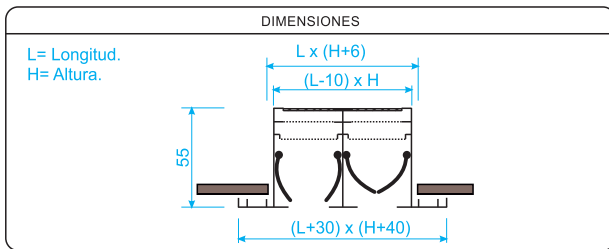

ESPECIFICACIONES	
Posibilidad de regulación manual.	
Fabricado en Aluminio.	
Color blanco RAL 9016.	
Anodizado Plata semi-mate.	
Montaje:	Instalación con puente de montaje o plenum.

**NOTA**  
Para medidas no estándar contacte con nuestro departamento comercial para su asesoramiento.

www.mysair.es

DIFUSOR LINEAL

	DIFUSOR LINEAL	FT
--	----------------	----

LECTURA DE VALORES	
Velocidad efectiva en m/s	Presión en mm.c.a.
Alcance en metros	Índice Nivel Sonoro en dB

m³/h	500 x 1	600 x 1	800 x 1	900 x 1	1000 x 1	1500 x 1	2000 x 1
100	4,82 1,86 6,34 23	3,99 1,27 5,25 18	2,97 0,70 3,90 15	2,63 0,55 3,46 15	2,36 0,45 3,11 15	1,56 0,26 2,06 15	1,17 0,11 1,54 15
200	9,65 7,44 12,68 44	7,98 5,10 10,49 39	5,94 2,80 7,80 32	5,26 2,21 6,92 29	4,72 1,79 6,21 26	3,13 0,78 4,11 15	2,34 0,44 3,07 15
300			8,90 6,34 11,70 44	7,98 4,98 10,37 41	7,09 4,02 9,22 38	4,69 1,76 6,17 28	3,51 0,98 4,61 20
400				10,52 8,86 13,82 58	9,45 7,14 12,42 47	6,26 3,13 8,22 37	4,68 1,75 6,15 29
500					11,81 11,16 15,53 54	7,82 4,89 10,28 43	5,85 2,73 7,68 36
600						9,38 7,05 12,34 49	7,01 3,94 9,22 41
800							9,35 7,00 12,30 50

m³/h	500 x 2	600 x 2	800 x 2	900 x 2	1000 x 2	1500 x 2	2000 x 2
100	2,41 0,47 4,48 15	2,00 0,32 3,71 15	1,48 0,18 2,76 15	1,32 0,14 2,45 15	1,18 0,11 2,20 15	0,78 0,05 1,45 15	0,58 0,03 1,09 15
200	4,82 1,86 8,97 26	3,99 1,27 7,42 21	2,97 0,70 5,52 15	2,63 0,55 4,89 15	2,36 0,45 4,39 15	1,56 0,20 2,91 15	1,17 0,11 2,17 15
300	7,23 4,19 13,45 38	5,99 2,87 11,13 34	4,45 1,59 8,28 26	3,95 1,25 7,34 23	3,54 1,00 6,59 20	2,35 0,84 4,36 15	1,75 0,25 3,26 15
400	9,65 7,44 17,93 47	7,98 5,10 14,81 42	5,94 2,82 11,03 35	5,26 2,21 9,78 32	4,72 1,79 8,78 29	3,13 0,78 5,82 18	2,34 0,44 4,35 15
500	12,06 11,63 22,41 54	9,98 7,94 18,55 49	7,42 4,40 13,79 42	6,58 3,46 12,23 39	5,91 2,79 10,98 36	3,91 1,22 7,27 25	2,92 0,68 5,43 18
600			8,90 6,34 16,55 47	7,89 4,98 14,67 44	7,09 4,02 13,17 41	4,69 1,76 8,72 31	3,51 0,98 6,52 23
800					9,45 7,14 17,57 50	6,26 3,13 11,63 40	4,68 1,75 8,69 32
1000						7,82 4,89 14,54 46	5,85 2,73 10,87 39
1500							8,77 6,15 16,30 51
2000							

**NOTA** Resultados obtenidos mediante simulación de software.

www.mysair.es

TABLA DE SELECCIÓN



# HERRAMIENTAS PRESCRIPCIÓN Y SOPORTE TÉCNICO

## 1. Herramientas profesionales para Prescripción.

Herramientas de cálculo y presupuestos diseñadas y desarrolladas desde nuestro departamento técnico.

MYSDraw  y MYSsolutions .

**MYSDraw**: Software de diseño y cálculo de instalaciones de climatización que permite obtener resultados de:

- Trazado y dimensión de conducto.
- Elementos terminales de difusión tanto motorizada como no motorizada.
- Cálculo de instalación (difusión y conductos) en base al ratio de carga térmica estimada por estancia.
- Informe del estudio con justificación técnica del proyecto y certificados.
- Documentación gráfica y esquemas de conexión de los sistemas de control.

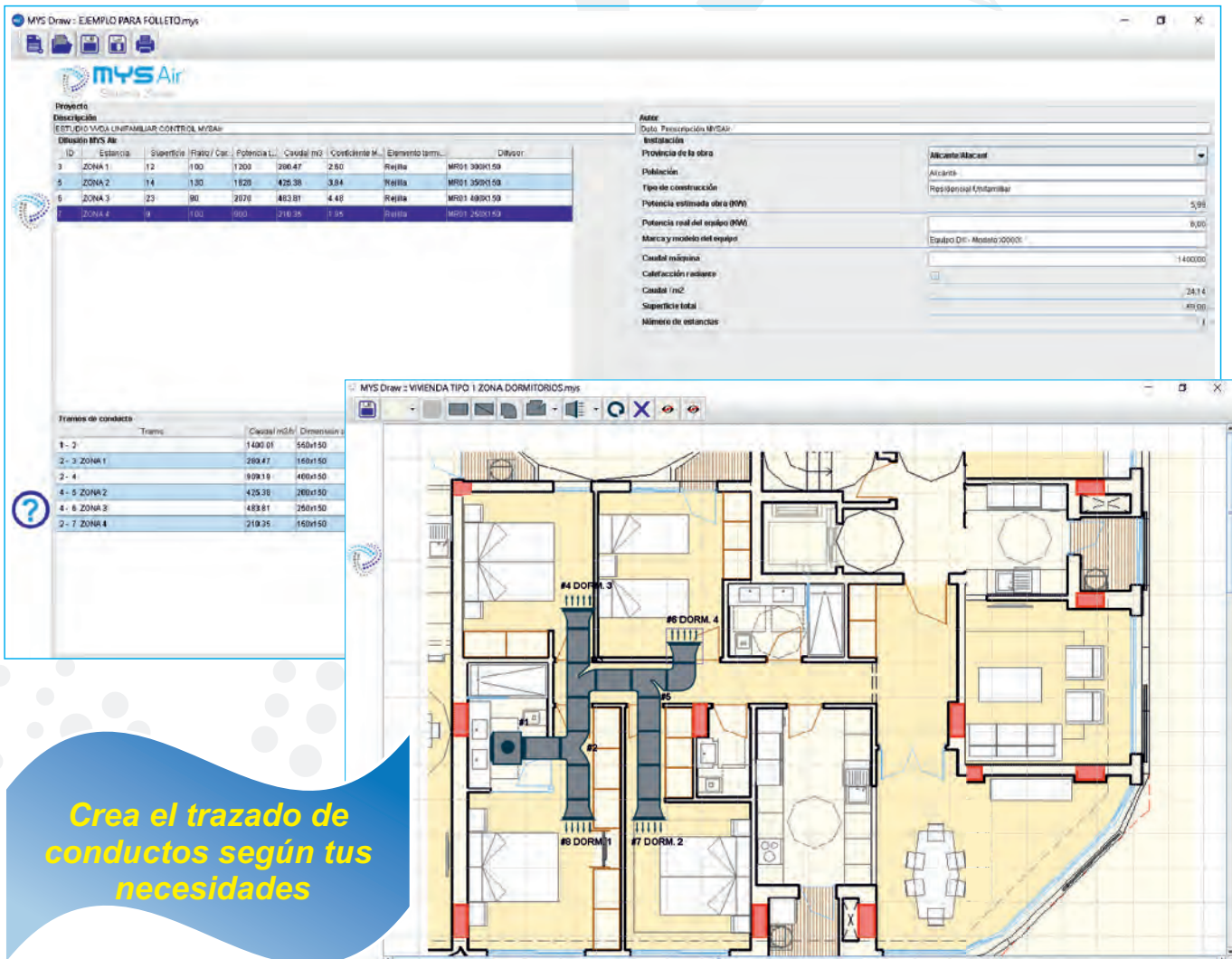

**MYS Draw - EJEMPLO PARA FOLLETO.mys**

**Proyecto**  
ESTUDIO VIDA UNIFAMILIAR CONTROL MYS Air

**Diseño MYS Air:**

ID	Estancia	Superficie	Ratio / Car.	Potencia L	Caudal m <sup>3</sup>	Coficiente M	Elemento term.	Difusor
3	ZONA 1	12	100	1200	260.47	2.80	Rejilla	MR01 300x150
5	ZONA 2	14	130	1820	426.38	3.84	Rejilla	MR01 350x150
6	ZONA 3	23	80	2070	483.81	4.48	Rejilla	MR01 400x150
8	ZONA 4	8	100	800	170.58	1.95	Batajo	MR01 200x150



**Tramos de conducto:**

Tramo	Caudal m <sup>3</sup> /h	Dimensiones
1-2	1490.01	540x150
2-3 ZONA 1	260.47	140x150
2-4	809.19	460x150
4-5 ZONA 2	426.38	260x150
4-6 ZONA 3	483.81	250x150
2-7 ZONA 4	219.35	140x150

**MYS Draw - VIVIENDA TIPO 1 ZONA DORMITORIOS.mys**

**Crear el trazado de conductos según tus necesidades**

# HERRAMIENTAS PRESCRIPCIÓN Y SOPORTE TÉCNICO

			
Provincia de la obra	Alicante/Alacant	Potencia estimada obra (KW)	5,99
Población	Alicante	Equipo con el que se realiza el estudio	Equipo DX - Modelo XXXXX
Tipo de construcción	Residencial Unifamiliar	Potencia real del equipo seleccionado (KW)	6,00
Superficie a climatizar	58,00	Caudal del equipo m3/h	1400,0
		Ratio caudal m2 de la instalación	24,14

Local	Superficie (m2)	Ratio Carga térmica	Potencia total por estancia w	Caudal por estancia m3/h	Coficiente MYS	Tipo de elemento Terminal de difusión	Modelo de difusión MYS Air
ZONA 1	12	100	1200	300,47	2.60	Rejilla	MR01 300X150
ZONA 2	14					Rejilla	MR01 350X150
ZONA 3	23					Rejilla	MR01 400X150
ZONA 4	9					Rejilla	MR01 250X150

**Incluye toda la documentación técnica**

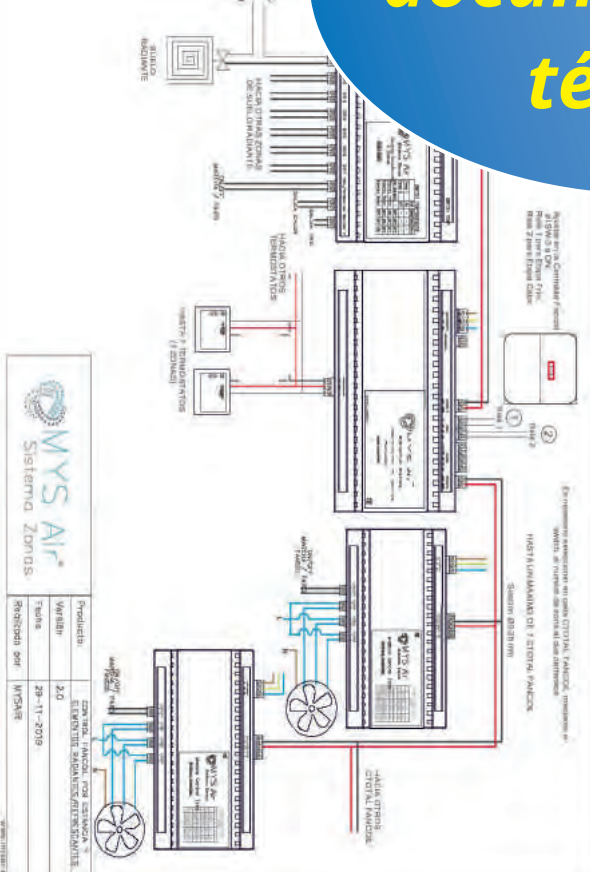

**REJILLA IMPULSION MOTORIZADA**

IDENTIFICACIÓN: MR01 300x150CB

**CARACTERÍSTICAS GENERALES**

- A - Anodizado
- P - Perfilado
- B - Bases
- C - Clip
- T - Tornillo
- M - Mator
- Polimono

**DIMENSIONES**

**DIMENSIONES DISPONIBLES**

100	150	200	250	300	350	400	450	500	550	600	650	700	750	800
-----	-----	-----	-----	-----	-----	-----	-----	-----	-----	-----	-----	-----	-----	-----

**COTAS PRODUCTO**

**ESPECIFICACIONES**

Fabricada en Aluminio con jante de goma entre laminas.  
Color Blanco RAL 9010.  
Acabado Plata mate-anodizado.

**Montaje:**  
Puede ser montado utilizando el material de montaje incluido con el clip o bien sobre marco de madera u otros soportes mediante tornillos por tornillo.

**NOTA:** Para más detalles no consultar con nuestro departamento comercial para su asesoramiento.

www.mysair.es

# HERRAMIENTAS PRESCRIPCIÓN Y SOPORTE TÉCNICO

**MYSolutions:** Herramienta de software diseñada para la realización, control, seguimiento de presupuestos y ofertas para las soluciones de zonificación y difusión **MYSAir**®.

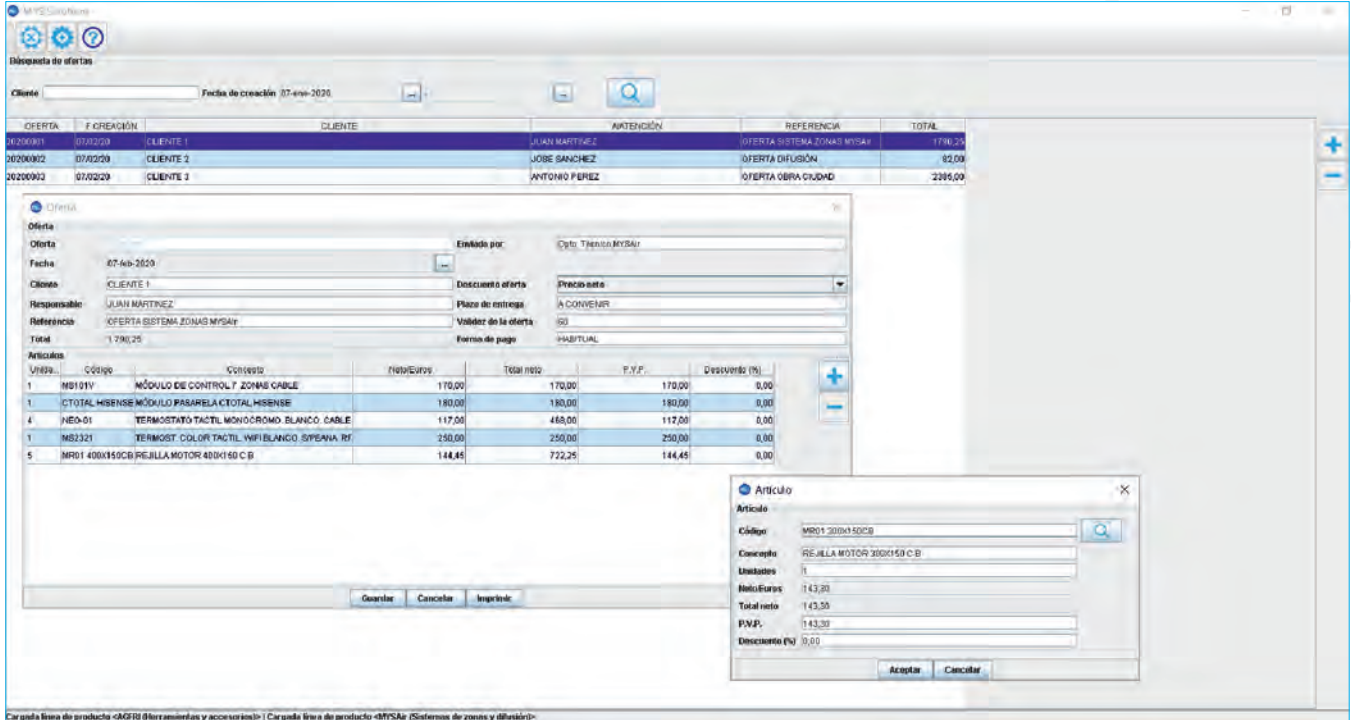

**Catálogo Técnico:** Con nuestro nuevo y actualizado Catálogo Técnico **MYSAir**® dispondrás de toda la información técnica necesaria para tus instalaciones.

También se está haciendo desde el grupo MYS una apuesta importante por la integración con equipos de aerotermia cada vez más implantados en el mercado de la climatización desarrollando actividades conjuntas de prescripción con los propios fabricantes y buscando la forma más eficiente y confortable de integración con dichos equipos desarrollando continuamente módulos específicos para este tipo de control.

**Control MYSAir® - Integración con Aerotermia.**

Control de frío y calor en modo de aire y elementos radiantes/refrescantes también ambos combinados. Control de humedad relativa ambiente y gestión de la producción y las unidades de climatización en función de las necesidades.

**DIFUSIÓN DE AIRE Y CONTROL DE LA CLIMATIZACIÓN.**

Somos fabricantes nacionales con dilatada experiencia. Trabajamos dos líneas de producto dentro de la familiar MYSAir, los sistemas de control y zonificación y la difusión de aire motorizada y no motorizada.

Termostato ARTE  
Multi Tobera - MA42  
Rejilla Lineal - MA17  
Difusor radial - MA34

**Rejilla Lineal Motorizada - MR16**

En MYS disponemos de toda la documentación técnica y de fabricación de nuestros productos y servicios. Así mismo, el profesional tendrá a su disposición a nuestros departamentos de Prescripción, Técnico-Comercial y Postventa para realizar las tareas de apoyo y seguimiento en aquellos proyectos o servicios que solicite.

<b>MYS Air</b> Sistema Zonas	REJILLA SIMPLE DEFLEXIÓN HORIZONTAL	FT
<b>NOMENCLATURA</b>		<b>IDENTIFICACIÓN</b>
ARTÍCULO MA01	LxH Dimensiones Normales de hueco Largo x Alto	ACABADO C - Clip P - Pestillo T - Tornillo
<b>CARACTERÍSTICAS GENERALES</b>		MA01 300x300CB
B - Blanco	G - Gris	T - Tornillo
A - Anodizado	Q - Cuadrado	A - Anodizado
P - Plástico	L - Laminado	B - Blanco

# HERRAMIENTAS PRESCRIPCIÓN Y SOPORTE TÉCNICO

## 2. Prescripción y proyectos.

Nuestro equipo técnico asesora y realiza estudios de climatización adaptando nuestros productos a las necesidades y peticiones de nuestros clientes.

Realizamos apoyo técnico tanto a profesionales de la instalación como a prescriptores prestando servicio en tres fases, **PREVENTA** (asesoramiento técnico-comercial, estudio), **VENTA** (estudio de condiciones, logística, apoyo dirección de obra) y **POSTVENTA** (puesta en marcha tanto presencial como telefónica) realizando labores de asesoramiento de montaje, equipos a instalar y apoyo a dirección de obra.

Nuestros estudios de climatización se componen de:

- Cálculo de la solución de zonificación y control que más se adapte a las necesidades y al sistema de producción de clima.
- Memoria de cargas térmicas con datos justificativos y análisis del cálculo.
- Planos con dimensionado de conducto, elementos terminales de difusión y unidades de climatización.
- Presupuesto y mediciones de los equipos necesarios para el control de la climatización.

### PROCESO ESTUDIO DEPARTAMENTO TÉCNICO Y DE PROYECTOS

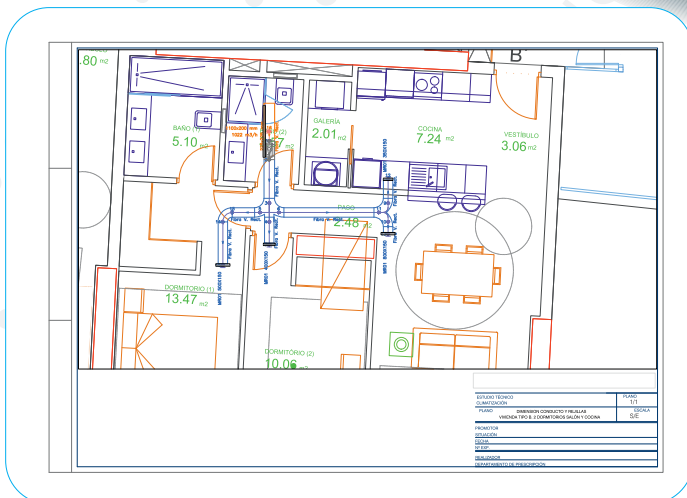
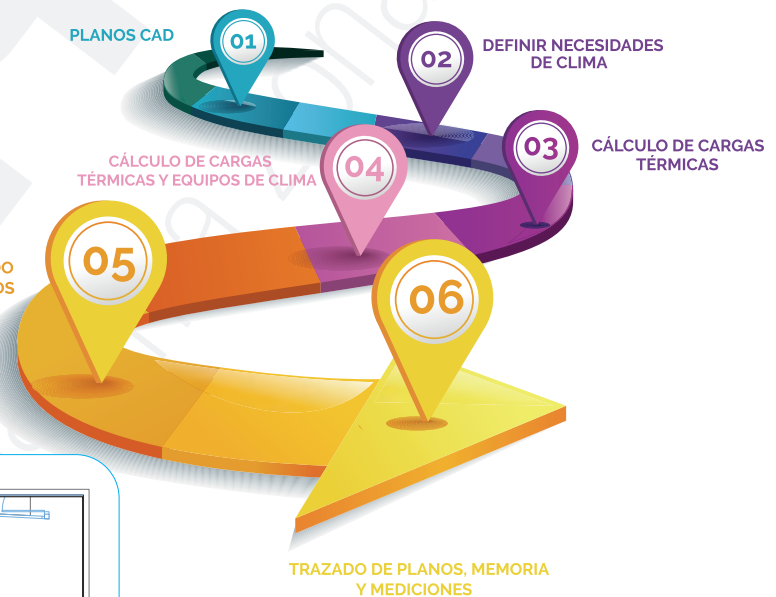

# HERRAMIENTAS PRESCRIPCIÓN Y SOPORTE TÉCNICO

Departamento de Prescripción MYS.

## VIVIENDA TIPO VI. 6 ZONAS A CLIMATIZAR (SALÓN, COCINA, CUATRO DORMITORIOS).

### DESCRIPCIÓN ARQUITECTÓNICA DEL EDIFICIO

Denominación	Superficie (m <sup>2</sup> )	Volumen (m <sup>3</sup> )	Recinto	Carga interna
Dormitorio Vivienda 1	13.28	34.72	Habitable	Baja
Dormitorio Vivienda 2	14.16	37.03	Habitable	Baja
Dormitorio Vivienda 3	9.97	26.07	Habitable	Baja
Dormitorio Vivienda 4	12.82	33.52	Habitable	Baja
Salon comedor Vivienda	32.92	86.07	Habitable	Baja
Cocina Vivienda	11.27	29.48	Habitable	Baja
Pasillo Vivienda	6.51	17.02	Habitable	Baja
Pasillo Vivienda	3.32	8.67	Habitable	Baja
Aseo Vivienda	9.2	24.06	Habitable	Baja
Aseo Vivienda	4.87	12.74	Habitable	Baja

### CARGA TÉRMICA INVIERNO

Local	Transm. Qstm (W)	Infiltrac. Qsi (W)	Ap. int. Qsaip (W)	Suplem. Qss (W)	Fs (%)	Qc (W)	Ventilac. Qsv (W)	Qct (W)
Dormitorio Vivienda 1	847	0	0	85	10	1025	494	1519
Dormitorio Vivienda 2	872	0	0	87	10	1055	395	1450
Dormitorio Vivienda 3	650	0	0	130	10	858	296	1154
Dormitorio Vivienda 4	927	0	0	185	10	1223	395	1618
Salon comedor Vivienda	1718	0	0	172	10	2079	711	2790
Cocina Vivienda	594	0	0	119	10	784	988	1772
Suma	5608	0	0	778		7025	3279	
Total Sistema (W):								10304

### CARGA TÉRMICA VERANO

CARGA SENSIBLE										
Local	Qsr(W)	Qstr(W)	Qstm(W)	Qsi(W)	Qsai(W)	Fs(%)	Qs(W)	Qsv(W)	Qst(W)	Qse(W)
Dormitorio Vivienda 3	49	179	169		311	10	779	123	902	
Dormitorio Vivienda 4	49	179	301		409	10	1032	164	1196	
Dormitorio Vivienda 2	49	216	264		424	10	1048	164	1212	
Salon comedor Vivienda	878	507	474		1202	10	3367	295	3662	
Dormitorio Vivienda 1	49	211	248		481	10	1088	205	1293	
Cocina Vivienda	257	185	146		468	10	1162	410	1572	
SUMA	1331	1477	1602		3295		8476	1361	9836	

CARGA LATENTE							
Local	Qli(W)	Qlai(W)	Fs(%)	Ql(W)	Qlv(W)	Qlt(W)	Qle(W)
Dormitorio Vivienda 3	0	105	10	116	152	268	
Dormitorio Vivienda 4	0	140	10	154	203	357	
Dormitorio Vivienda 2	0	140	10	154	203	357	
Salon comedor Vivienda	0	564	10	620	365	985	
Dormitorio Vivienda 1	0	175	10	192	254	446	
Cocina Vivienda	0	536	10	590	507	1097	
SUMA		1660		1826	1684	3510	







Carga Total Sistema (W)	13346	Carga Sensible Total Sistema (W)	9836
-------------------------	-------	----------------------------------	------

\* Informe de resultados.





# TARIFA









## Termostatos y Módulos Control Total

<p>TERMOSTATOS</p> <p>Pag. 59-61</p>						
<p>MÓDULOS DE CONTROL TOTAL</p> <p>Pag. 61</p>						

## EasyConnect - Control 1 Zona FanCoil y Control CHR

<p>MÓDULOS DE CONTROL</p> <p>Pag. 62</p>						
--	---	---	---	--	--	--

## EasyConnect - Control 1 Zona

<p>TERMOSTATOS</p> <p>Pag. 63-64</p>						
--------------------------------------	---	---	---	--	---	---



## SmartControl

<p>MÓDULOS DE CONTROL</p> <p>Pag. 65</p>						
<p>REJILLAS MOTORIZADAS</p> <p>Pag. 66-67</p>						
<p>COMPUERTAS Y DIFUSORES MOTORIZADOS</p> <p>Pag. 67-68</p>						
<p>BYPASS Y ACCESORIOS</p> <p>Pag. 68-69</p>						



## IntegraSolutions

<p>MÓDULOS DE CONTROL</p> <p>Pag. 70</p>						
--	---	---	---	--	--	--

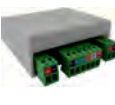
## Accesorios

<p>ACCESORIOS</p> <p>Pag. 71</p>						
----------------------------------	---	---	---	--	---	---

## Difusión

<p>REJILLAS RETORNO</p> <p>Pag.73-76</p>	 MA01 / MA01E	 MA02 / MA02E	 MA03	 MA04	 MA09	 MA10
<p>REJILLAS IMPULSIÓN 1/2</p> <p>Pag.74-76</p>	 MA05	 MA06	 MA08	 MA11 / MA11E	 MA12 / MA12E	 MA14
<p>REJILLAS IMPULSIÓN 2 / 2</p> <p>Pag.77-79</p>	 MA15	 MA16 / MA16E	 MA17 / MA17E	 MA50 / MA50E	 MA55	
<p>REJILLAS TECHOS MODULARES</p> <p>Pag.79-82</p>	 MA18 / MA19	 MA20 / MA21	 MA22 / MA22E	 MA23	 MA61	 MA56
<p>REJILLAS RETÍCULA, PUERTA Y EXTERIOR</p> <p>Pag.78-81-82</p>	 MA54	 MA13	 MA57	 MA58	 MA59	
<p>PLENUM Y FIJACIONES</p> <p>Pag.82-83</p>	 MA44	 MA45	 MA46	 MA43	 MA47	
<p>DIFUSORES</p> <p>Pag.84-85</p>	 MA24	 MA25	 MA24P / MA25P	 MA26	 MA27	 MA28
<p>DIFUSORES RADIALES Y ROTACIONALES</p> <p>Pag.85-87</p>	 MA29	 MA30	 MA31	 MA32	 MA33	 MA62
<p>DIFUSORES LINEALES</p> <p>Pag.88</p>	 MA35	 MA49	 MA48			
<p>TOBERAS Y BOCAS</p> <p>Pag.89-91</p>	 MA37	 MA60	 MA38 / MA39	 MA40	 MA42	 MA36



Artículo	Descripción	Fotografía	PRECIO € Fábrica sin IVA
----------	-------------	------------	--------------------------

**TERMOSTATOS - EasyConnect / SmartControl / IntegraSolutions**

<b>ARTE</b>	<p>TERMOSTATO TÁCTIL COLOR</p>	
-------------	--	---

Modelo	Color	Fijación	Comunic.	€
ARTE-01	Blanco	Pared superf	Cable	160.00
ARTE-02	Negro	Pared superf	Cable	160.00
ARTE-11	Blanco	Pared superf	Radio	180.00
ARTE-12	Negro	Pared superf	Radio	180.00



<b>HARMONY</b>	<p>TERMOSTATO PANTALLA TINTA ELECTRONICA CON ILUMINACIÓN</p>	
----------------	--	--

Modelo	Color	Fijación	Comunic.	€
HARMONY-01	Blanco	Pared superf	Cable	127.00
HARMONY-02	Negro	Pared superf	Cable	127.00
HARMONY-11	Blanco	Pared superf	RF	147.00
HARMONY-12	Negro	Pared superf	RF	147.00

MS2025	Peana Blanca para termostato inalámbrico	11.00
MS2025N	Peana Negra para termostato inalámbrico	11.00



<b>MS23</b>	<p>TERMOSTATO TÁCTIL COLOR</p>	
-------------	--	--

Modelo	Color	Fijación	Comunic.	€
MS2301	Blanco	Pared superf	RF	167.00
MS2302	Negro	Pared superf	RF	167.00
MS2303	Plata	Pared superf	RF	167.00
MS2311	Blanco	Con peana	RF	182.00
MS2312	Negro	Con peana	RF	182.00
MS2313	Plata	Con peana	RF	182.00
MS2321	Blanco	Pared superf	RF+WIFI	257.00
MS2322	Negro	Pared superf	RF+WIFI	257.00
MS2323	Plata	Pared superf	RF+WIFI	257.00
MS2331	Blanco	Con peana	RF+WIFI	272.00
MS2332	Negro	Con peana	RF+WIFI	272.00
MS2333	Plata	Con peana	RF+WIFI	272.00

\* Modelo radiofrecuencia, imprescindible usar Módulo de control c/radio MS108RF o MS110WR.



Artículo	Descripción	Fotografía	PRECIO € Fábrica sin IVA
----------	-------------	------------	--------------------------

<b>ALFA</b>	TERMOSTATO TÁCTIL MONOCROMO	
-------------	-----------------------------------	---

Modelo	Color	Fijación	Comunic.	€
ALFA-01	Blanco	Pared superf	Cable	84.00
ALFA-02	Negro	Pared superf	Cable	84.00
ALFA-11	Blanco	Pared superf	RF	132.00
ALFA-12	Negro	Pared superf	RF	132.00

MS2025	Peana Blanca para termostato inalámbrico	11.00
MS2025N	Peana Negra para termostato inalámbrico	11.00



<b>MS22</b>	TERMOSTATO EMPOTRABLE	
-------------	--------------------------	---

Modelo	Color	Fijación	Comunic.	€
MS2201	Blanco	Empotrado	Cable	77.00
MS2202	Negro	Empotrado	Cable	77.00



Ninguno de los termostatos mostrados es compatible con el sistema EASYCONNECT 1ZONA

Artículo	Descripción	Fotografía	PRECIO € Fábrica sin IVA
----------	-------------	------------	--------------------------

**CTotal - SmartControl / IntegraSolutions**

<b>CTOTAL</b>	MÓDULO CONTROL TOTAL PARA INTEGRACIÓN CON EQUIPOS.	
---------------	--	---

€  
Ver tabla

Modelo	Descripción	€
CTOTAL AIRWELL	Equipos Airwell	180.00
CTOTAL AUX	Equipos Aux	180.00
CTOTAL BAXI	Equipos Baxi	180.00
CTOTAL CARRIER	Equipos Carrier	180.00
CTOTAL C&H	Equipos C&H	180.00
CTOTAL DAIKIN	Equipos Daikin	180.00
CTOTAL DAITSU	Equipos Daitsu	180.00
CTOTAL EAS ELECTRIC	Equipos Eas Electric	180.00
CTOTAL EKOKAI	Equipos Ekokai	180.00
CTOTAL ELECTRA	Equipos Electra	180.00
CTOTAL FREE-O	Equipos Free-o	180.00
CTOTAL FRIMEC	Equipos Frimec	180.00
CTOTAL FUJITSU	Equipos Fujitsu, General	180.00
CTOTAL GIATSU	Equipos Giatsu	180.00
CTOTAL GREE	Equipos Gree	180.00
CTOTAL HAIER	Equipos Haier	180.00
CTOTAL HISENSE	Equipos Hisense	180.00
CTOTAL HITACHI	Equipos Hitachi	180.00
CTOTAL HITECSA	Equipos Hitecsa	180.00

Modelo	Descripción	€
CTOTAL HTW	Equipos Htw	180.00
CTOTAL JOHNSON	Equipos Johnson	180.00
CTOTAL KAYSUN	Equipos Kaysun	180.00
CTOTAL KOSNER	Equipos Kosner	180.00
CTOTAL LG	Equipos LG	180.00
CTOTAL MDV	Equipos Mdv	180.00
CTOTAL MIDEA	Equipos Midea	180.00
CTOTAL MITELECTRIC	Equipos Mitsubishi Electric	180.00
CTOTAL MITHEAVY	Equipos Mitsubishi Heavy	180.00
CTOTAL MUNDOCLIMA	Equipos Mundoclima	180.00
CTOTAL ORBEGOZO	Equipos Orbegozo	180.00
CTOTAL PANASONIC	Equipos Panasonic	180.00
CTOTAL SAMSUNG	Equipos Samsung	180.00
CTOTAL SDUVAL	Equipos Saunier Duval	180.00
CTOTAL TOSHIBA	Equipos Toshiba	180.00
CTOTAL TOSOT	Equipos Tosot	180.00
CTOTAL FANCOILS 1-10V	Fancoils 1-10V / Triac **	140.00
CTOTAL FANCOILS	Fancoils Mecanicos por Reles	100.00
CTOTAL ESP-PLUS	Compatible con todos los equipos	250.00

\* Consultar compatibilidades. Según modelo y antigüedad.

† Especificar modelo unidad interior al cursar pedido.

\*\* Instalaciones con más de 2 unidades Ctotal Fancoil 1-10V/Triac, es necesario añadir en la instalación la fuente FM123. No adecuada para consumos de ventilador mayores a 125W.



Artículo	Descripción	Fotografía	PRECIO € Fábrica sin IVA
----------	-------------	------------	--------------------------

**EasyConnect - Control 1 Zona FanCoil**

<b>MS123F</b>	MÓDULO DE CONTROL 1 ZONA FANCOIL TERMOSTATO CABLE.		€ 160.00
<b>MS124FR</b>	MÓDULO DE CONTROL 1 ZONA FANCOIL TERMOSTATO RADIO.		€ 205.00

**EasyConnect - Control CHR**

<b>MS117C</b>	MÓDULO DE CONTROL 7 ZONAS ELEMENTOS RADIANTES (CALEFACCIÓN) TERMOSTATOS CABLE.		€ 180.00
<b>MS119R</b>	MÓDULO DE CONTROL 7 ZONAS ELEMENTOS RADIANTES (CALEFACCIÓN) TERMOSTATOS RADIO Y CABLE.		€ 225.00

\* Indicar en pedido si es para integración PV.

<b>MS117A</b>	MÓDULO DE CONTROL 7 ZONAS ELEMENTOS RADIANTES AMPLIACIÓN.		€ 115.00
---------------	---	---	-------------

**EasyConnect - Easylink**

<b>CTotal Easylink</b>	PASARELA WIFI PARA CONTROLAR SISTEMA DE CLIMATIZACIÓN A TRAVÉS DE APP MYSAIR. SIN NECESIDAD DE INSTALACIONES ADICIONALES.		€ 160.00
------------------------	---	---	-------------

Artículo

Descripción

Fotografía

PRECIO € Fábrica sin IVA

## EasyConnect - Control 1 Zona

<b>ALFA-Z</b>	TERMOSTATO TÁCTIL PARA 1 ZONA	

Modelo	Color	Fijación	Comunic.	€
ALFA-21Z	Blanco	Pared Superf	IR	99.50
ALFA-22Z	Negro	Pared Superf	IR	99.50
ALFA-31Z	Blanco	Pared Superf	Cable	99.50
ALFA-32Z	Negro	Pared Superf	Cable	99.50

MS2025	Peana Blanca para termostato inalámbrico	11.00
MS2025N	Peana Negra para termostato inalámbrico	11.00
MS2025P	Peana Plata para termostato inalámbrico	11.00

<b>MZ01</b>	REJILLA IMPULSIÓN MOTORIZADA			
<b>NOMENCLATURA</b>				
ARTICULO	LxH	FIJACION	ACABADO	COM
MZ01	Dimensiones Nominales de hueco Largo x Alto	C - Clip T - Tornillo	A - Anodizado B - Blanco	IR - Infrarrojos C - Cable

H/L	200	250	300	350	400	450	500	600	700	800
100	217.95	219.10	210.90	220.25	212.05	226.10	217.95	220.25	236.65	240.10
150	220.25	221.80	213.30	222.65	214.45	228.45	220.25	221.80	240.10	243.60
200	221.40	223.80	224.95	226.10	228.45	232.00	234.30	235.45	243.60	247.15

**Ejemplo: MZ01 300x150CBIR**

\*Indicar comunicación INALÁMBRICA o CABLEADA (termostato cable, domótica, interruptor,...).

<b>MZ02</b>	REJILLA IMPULSIÓN LAMA CURVA MOTORIZADA			
<b>NOMENCLATURA</b>				
ARTICULO	LxH	FIJACION	ACABADO	COM
MZ02	Dimensiones Nominales de hueco Largo x Alto	C - Clip T - Tornillo	A - Anodizado B - Blanco	IR - Infrarrojos C - Cable

H/L	200	250	300	350	400	450	500	600	700	800
100	217.95	219.10	210.90	220.25	212.05	226.10	217.95	220.25	236.65	240.10
150	220.25	221.80	213.30	222.65	214.45	228.45	220.25	221.80	240.10	243.60
200	221.40	223.80	224.95	226.10	228.45	232.00	234.30	235.45	243.60	247.15

**Ejemplo: MZ02 300x150CBC**

\*Indicar comunicación INALÁMBRICA o CABLEADA (termostato cable, domótica, interruptor,...).

<b>MZ04</b>	REJILLA DOBLE DEFLEXIÓN C/REGULACIÓN MOTORIZADA			
<b>NOMENCLATURA</b>				
ARTICULO	LxH	FIJACION	ACABADO	COM
MZ04	Dimensiones Nominales de hueco Largo x Alto	C - Clip T - Tornillo	A - Anodizado B - Blanco	IR - Infrarrojos C - Cable

H/L	200	250	300	350	400	450	500	600	700	800	900	1000
100	184.15	186.75	189.65	193.45	195.25	198.80	200.40	208.75	217.25	225.50	259.55	267.80
150	190.65	193.05	193.40	201.60	203.80	208.40	210.75	218.45	227.00	235.10	269.20	277.30
200	197.05	201.15	205.75	210.85	213.80	219.50	222.05	230.65	239.70	248.05	282.65	
250		207.80	213.10	220.95	224.30	225.60	235.35	246.45	257.95	268.95		
300			221.35	223.25	230.25	234.45	247.20	259.75	273.05			

**Ejemplo: MZ04 300x150CBIR**

\*Indicar comunicación INALÁMBRICA o CABLEADA (termostato cable, domótica, interruptor,...).

Dimensiones máximas una sola compuerta: 800x250mm.

<b>MZ16</b>	REJILLA LINEAL CON MARCO 0° C/REGULACIÓN MOTORIZADA			
<b>NOMENCLATURA</b>				
ARTICULO	LxH	FIJACION	ACABADO	COM
MZ16	Dimensiones Nominales de hueco Largo x Alto	C - Clip T - Tornillo	A - Anodizado B - Blanco	IR - Infrarrojo C - Cable

H/L	200	250	300	350	400	450	500	600	700	800	900	1000
100	187.30	185.05	192.65	195.45	191.80	199.80	200.95	202.75	221.85	225.65	284.85	292.60
150	194.65	192.25	192.85	206.00	201.65	211.90	208.90	214.50	228.85	237.30	297.05	304.85
200	201.20	205.90	210.95	215.95	217.60	223.60	226.15	232.15	242.05	251.10	311.75	
250		214.35	220.55	228.40	230.25	232.20	242.10	250.25	261.95	275.25		
300			229.45	231.60	236.90	241.80	254.80	264.05	278.95			

**Ejemplo: MZ16 300x150CBIR**

\*Indicar comunicación INALÁMBRICA o CABLEADA (termostato cable, domótica, interruptor,...).

Dimensiones máximas una sola compuerta: 800x250mm.

Artículo	Descripción	Fotografía	PRECIO € Fábrica sin IVA										
----------	-------------	------------	--------------------------	--	--	--	--	--	--	--	--	--	--

<b>MZ15</b>	COMPUERTA C/REGULACIÓN MOTORIZADA		
	<b>NOMENCLATURA</b>		
ARTICULO	TAMAÑO	ACABADO	COM
MZ15	Dimensiones Nominales de hueco Largo x Alto	Aluminio Bruto	IR - Infrarrojos C - Cable

H/L	200	250	300	350	400	450	500	600	700	800	900	1000
100	182.15	184.55	187.35	191.15	193.05	196.60	198.35	206.80	215.20	223.50	257.45	265.75
150	188.40	190.95	191.40	199.35	201.85	206.30	208.75	216.40	224.90	233.05	267.10	275.25
200	195.05	199.05	203.50	208.80	211.70	217.35	219.95	228.55	237.45	246.05	280.50	
250		205.70	211.15	219.00	222.10	223.65	233.30	244.40	255.70	266.80		
300			219.40	221.00	227.95	232.30	245.25	257.85	271.00			

Ejemplo: **MZ15 300x150C**

\*Indicar comunicación INALÁMBRICA o CABLEADA (termostato cable, domótica, interruptor,...).

Dimensiones máximas una sola compuerta: 800x250mm.

<b>MZ03</b>	COMPUERTA MITAD CONDUCTO C/REGULACIÓN MOTORIZADA		
	<b>NOMENCLATURA</b>		
ARTICULO	TAMAÑO	ACABADO	COM
MZ03	Dimensiones Nominales de hueco Largo x Alto	Aluminio Bruto	IR - Infrarrojos C - Cable

H/L	200	250	300	350	400	450	500	600	700	800	900	1000
100	193.30	195.70	198.50	202.30	204.20	207.75	209.50	217.95	226.35	234.65	268.60	276.90
150	199.55	202.10	202.55	210.50	213.00	217.45	219.90	227.55	236.05	244.20	278.25	286.40
200	206.20	210.20	214.65	219.95	222.85	228.50	231.10	239.70	248.60	257.20	291.65	
250		216.85	222.30	230.15	233.25	234.80	244.45	255.55	266.85	277.95		
300			230.55	232.15	239.10	243.45	256.40	269.00	282.15			

Ejemplo: **MZ03 300x150IR**

\*Indicar comunicación INALÁMBRICA o CABLEADA (termostato cable, domótica, interruptor,...).

Dimensiones máximas una sola compuerta: 800x250mm.

<b>MZ05</b>	COMPUERTA CIRCULAR C/REGULACIÓN MOTORIZADA		
	<b>NOMENCLATURA</b>		
ARTICULO	TAMAÑO	ACABADO	COM
MZ05	100 - 100 mm    200 - 200 mm 125 - 125 mm    250 - 250 mm 150 - 150 mm    300 - 300 mm 180 - 180 mm    350 - 350 mm	Galvanizado	IR - Infrarrojos C - Cable

Ø	100	125	150	160	200	250	300	350	400
€	203.00	205.80	208.70	211.60	213.95	219.80	223.35	226.85	230.90

Ejemplo: **MZ05 200C**

\*Indicar comunicación INALÁMBRICA o CABLEADA (termostato cable, domótica, interruptor,...).

<b>MZ06</b>	DIFUSOR CIRCULAR MOTORIZADO		
	<b>NOMENCLATURA</b>		
ARTICULO	TAMAÑO	ACABADO	COMUNIC.
MZ06	6 - 150 8 - 200 10 - 250 12 - 300 14 - 350	PT - Anodizado B - Blanco	IR - Infrarrojos C - Cable

Tamaño Difusor	€
6" 150 MM.	191.90
8" 200 MM.	192.80
10" 250 MM.	199.55
12" 300 MM.	205.20
14" 350 MM.	214.20

Ejemplo: **MZ06 8PTIR**

\*Indicar comunicación INALÁMBRICA o CABLEADA (termostato cable, domótica, interruptor,...).

<b>MZ08</b>	DIFUSOR CUADRADO MOTORIZADO		
	<b>NOMENCLATURA</b>		
ARTICULO	TAMAÑO	ACABADO	COM
MZ08	6 - 150 9 - 225 12 - 300 15 - 375	A - Anodizado B - Blanco	IR - Infrarrojos C - Cable

Tamaño Difusor	€
6" 150 MM.	197.60
9" 225 MM.	204.25
12" 300 MM.	210.00
15" 375 MM.	216.70

Ejemplo: **MZ08 9AC**

\*Indicar comunicación INALÁMBRICA o CABLEADA (termostato cable, domótica, interruptor,...).

Artículo	Descripción	Fotografía	PRECIO € Fábrica sin IVA
----------	-------------	------------	--------------------------

**SmartControl**

<b>MS201V</b>	MÓDULO DE CONTROL 7 ZONAS TERMOSTATOS CABLE. INTEGRACIÓN FOTOVOLTAICA.		€
			230.00

\* Para conectar termostatos inalámbricos añadir módulo MS108RF o MS110WR.

<b>MS101V</b>	MÓDULO DE CONTROL 7 ZONAS TERMOSTATOS CABLE.		€
			180.00

\* Para conectar termostatos inalámbricos añadir módulo MS108RF o MS110WR.

<b>MS104Z</b>	MÓDULO DE AMPLIACIÓN PARA 7 ZONAS.*		€
			100.00

\*Sólo compatible con los modelos: MS201V, MS101V y MS102R.

<b>MS103M</b>	MÓDULO DE CONTROL 3 ZONAS TERMOSTATOS CABLE.		€
			130.00

\* Para conectar termostatos inalámbricos añadir módulo MS108RF o MS110WR.

<b>MS105C</b>	MÓDULO DE CONTROL 7 ZONAS ELEMENTOS RADIANTES.		€
			115.00

<b>MS108RF</b>	MÓDULO RF PARA MS201V, MS101V y MS103M.		€
			45.00

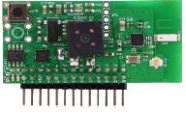
<b>MS109W</b>	MÓDULO WIFI PARA MS201V, MS101V y MS103M.		€
			90.00

<b>MS110WR</b>	MÓDULO WIFI + RF PARA MS201V, MS101V y MS103M.		€
			135.00

Artículo	Descripción	Fotografía	PRECIO € Fábrica sin IVA
----------	-------------	------------	--------------------------

<b>MR01</b>	REJILLA IMPULSIÓN MOTORIZADA		
	<b>NOMENCLATURA</b>		
ARTICULO	LxH	FIJACIÓN	ACABADO
MR01	Dimensiones Nominales de hueco Largo x Alto	C - Clip T - Tornillo	A - Anodizado B - Blanco

H/L	200	250	300	350	400	450	500	600	700	800
100	163.15	159.20	150.85	165.50	152.05	171.45	158.05	160.40	182.20	185.75
150	165.50	162.00	153.30	167.95	154.50	173.85	160.40	162.00	185.75	189.30
200	166.65	169.10	170.30	171.45	173.85	177.50	179.85	181.00	189.30	192.95

Ejemplo: MR01 300x150CB

<b>MR02</b>	REJILLA IMPULSIÓN LAMA CURVA MOTORIZADA		
	<b>NOMENCLATURA</b>		
ARTICULO	LxH	FIJACIÓN	ACABADO
MR02	Dimensiones Nominales de hueco Largo x Alto	C - Clip T - Tornillo	A - Anodizado B - Blanco

H/L	200	250	300	350	400	450	500	600	700	800
100	163.15	159.20	150.85	165.50	152.05	171.45	158.05	160.40	182.20	185.75
150	165.50	162.00	153.30	167.95	154.50	173.85	160.40	162.00	185.75	189.30
200	166.65	169.10	170.30	171.45	173.85	177.50	179.85	181.00	189.30	192.95

Ejemplo: MR02 300x150CB

<b>MR04</b>	REJILLA DOBLE DEFLECCIÓN C/REGULACIÓN MOTORIZADA		
	<b>NOMENCLATURA</b>		
ARTICULO	LxH	FIJACIÓN	ACABADO
MR04	Dimensiones Nominales de hueco Largo x Alto	C - Clip P - Pestillo T - Tornillo	A - Anodizado B - Blanco

H/L	200	250	300	350	400	450	500	600	700	800	900	1000
100	128.65	126.20	129.20	138.15	134.90	143.60	140.15	148.65	162.45	170.85	205.60	214.00
150	135.30	132.65	133.00	146.45	143.60	153.40	150.70	158.55	172.40	180.65	215.40	223.70
200	141.85	146.00	150.70	155.90	158.90	164.75	167.35	176.10	185.35	193.85	229.15	
250		152.80	158.20	166.20	169.65	170.95	180.90	192.20	203.95	215.15		
300			166.60	168.55	175.70	180.00	193.00	205.80	219.35			

Ejemplo: MR04 300x150CB

Dimensiones máximas una sola compuerta: 800x250mm.

<b>MR17</b>	REJILLA 2x1 DOBLE DEFLECCIÓN C/REGULACIÓN MOTORIZADA		
	<b>NOMENCLATURA</b>		
ARTICULO	LxH	FIJACIÓN	ACABADO
MR17	Dimensiones Nominales de hueco Largo x Alto	C - Clip P - Pestillo T - Tornillo	A - Anodizado B - Blanco

H/L	200	250	300	350	400	450	500	600	700	800	900	1000
100			129.20		134.90		140.15	148.65	162.45	170.85	205.60	214.00
150			133.00		143.60		150.70	158.55	172.40	180.65	215.40	223.70
200			150.70		158.90		167.35	176.10	185.35	193.85	229.15	
250			158.20		169.65		180.90	192.20	203.95	215.15		
300			166.60		175.70		193.00	205.80	219.35			

Ejemplo: MR17 300x150CB

Dimensiones máximas una sola compuerta: 800x250mm.

\*\* Especificar instalación compuerta vista frontal der/izq.

<b>MR16</b>	REJILLA LINEAL CON MARCO 0° C/REGULACIÓN MOTORIZADA		
	<b>NOMENCLATURA</b>		
ARTICULO	LxH	FIJACIÓN	ACABADO
MR16	Dimensiones Nominales de hueco Largo x Alto	C - Clip P - Pestillo T - Tornillo	A - Anodizado B - Blanco

H/L	200	250	300	350	400	450	500	600	700	800	900	1000
100	131.90	129.60	132.25	140.20	136.50	144.65	140.70	147.65	162.05	171.00	205.40	213.30
150	139.40	136.95	137.55	150.95	146.50	157.00	153.90	159.65	174.25	182.90	217.80	225.80
200	146.05	150.85	156.00	161.10	162.80	168.90	171.50	177.65	187.75	196.95	232.80	
250		159.50	165.80	173.80	175.70	177.70	187.80	196.10	208.05	221.60		
300			174.90	177.05	182.50	187.50	200.75	210.15	225.35			

Ejemplo: MR16 300x150CB

Dimensiones máximas una sola compuerta: 800x250mm.



Artículo	Descripción	Fotografía	PRECIO € Fábrica sin IVA
----------	-------------	------------	--------------------------

<b>MR18</b>	REJILLA LINEAL 2x1 C/MARCO 0° C/REGULACIÓN MOTORIZADA		
	<b>NOMENCLATURA</b>		
ARTICULO	LxH	FIJACIÓN	ACABADO
MR18	Dimensiones Nominales de hueco Largo x Alto	C - Clip P - Pestillo T - Tornillo	A - Anodizado B - Blanco

H/L	200	250	300	350	400	450	500	600	700	800	900	1000
100			132.25		136.50		140.70	147.65	162.05	171.00	205.40	213.30
150			137.55		146.50		153.90	159.65	174.25	182.90	217.80	225.80
200			156.00		162.80		171.50	177.65	187.75	196.95	232.80	
250			165.80		175.70		187.80	196.10	208.05	221.60		
300			174.90		182.50		200.75	210.15	225.35			

**Ejemplo: MR18 300x150CB**

Dimensiones máximas una sola compuerta: 800x250mm.

\*\* Especificar instalación compuerta vista frontal der/izq.

<b>MR15</b>	COMPUERTA C/REGULACIÓN MOTORIZADA	
	<b>NOMENCLATURA</b>	
ARTICULO	LxH	ACABADO
MR15	Dimensiones Nominales de hueco Largo x Alto	Galvanizado

H/L	200	250	300	350	400	450	500	600	700	800	900	1000
100	126.65	124.00	126.85	135.80	132.65	141.35	138.05	146.70	160.35	168.80	203.45	211.90
150	133.00	130.50	130.95	144.20	141.65	151.25	148.65	156.45	170.25	178.55	213.30	221.60
200	139.80	143.85	148.40	153.80	156.75	162.55	165.20	173.95	183.05	191.80	226.95	
250		150.65	156.20	164.20	167.40	168.95	178.80	190.15	201.65	213.00		
300			164.65	166.25	173.35	177.80	191.00	203.85	217.25			

**Ejemplo: MR15 300x150**

Dimensiones máximas una sola compuerta: 800x250mm.

<b>MR03</b>	COMPUERTA MITAD CONDUCTO C/REGULACIÓN MOTORIZADA	
	<b>NOMENCLATURA</b>	
ARTICULO	LxH	ACABADO
MR03	Dimensiones Nominales de hueco Largo x Alto	Aluminio Bruto

H/L	200	250	300	350	400	450	500	600	700	800	900	1000
100	138.00	135.35	138.20	147.20	144.00	152.75	149.45	158.05	171.70	180.20	214.80	223.30
150	144.40	141.90	142.35	155.55	153.00	162.65	160.05	167.85	181.60	189.90	224.65	232.95
200	151.15	155.25	159.80	165.20	168.15	173.90	176.55	185.35	194.40	203.20	238.30	
250		162.05	167.60	175.60	178.75	180.35	190.20	201.50	213.05	224.35		
300			176.00	177.65	184.70	189.15	202.35	215.20	228.65			

**Ejemplo: MR03 300x150**

Dimensiones máximas una sola compuerta: 800x250mm.

<b>MR05</b>	COMPUERTA CIRCULAR C/REGULACIÓN MOTORIZADA		
	<b>NOMENCLATURA</b>		
ARTICULO	TAMAÑO	ACABADO	
MR05	100 - 100 mm 125 - 125 mm 150 - 150 mm 160 - 160 mm	200 - 200 mm 250 - 250 mm 300 - 300 mm 350 - 350 mm	Galvanizado

Ø	100	125	150	160	200	250	300	350	400
€	147.90	150.75	153.70	156.65	159.05	165.05	168.65	172.25	176.35

**Ejemplo: MR05 300**

<b>MR06</b>	DIFUSOR CIRCULAR MOTORIZADO	
	<b>NOMENCLATURA</b>	
ARTICULO	TAMAÑO	ACABADO
MR06	6 - 150 8 - 200 10 - 250 12 - 300 14 - 350	PT - Anodizado B - Blanco

Tamaño Difusor	€
6" 150 MM.	136.60
8" 200 MM.	137.50
10" 250 MM.	144.40
12" 300 MM.	150.15
14" 350 MM.	159.30

**Ejemplo: MR06 12B**

Artículo	Descripción	Fotografía	PRECIO € Fábrica sin IVA
----------	-------------	------------	--------------------------

<b>MR08</b>	DIFUSOR CUADRADO MOTORIZADO	
	<b>NOMENCLATURA</b>	
ARTICULO	TAMAÑO	ACABADO
<b>MR08</b>	6 - 150 9 - 225 12 - 300 15 - 375	A - Anodizado B - Blanco

Tamaño Difusor	€
6" 150 MM.	142.40
9" 225 MM.	149.20
12" 300 MM.	155.05
15" 375 MM.	161.85

Ejemplo: MR08 15B

<b>MR07</b>	DIFUSOR CIRCULAR CON PLENUM MOTORIZADO	
	<b>NOMENCLATURA</b>	
ARTICULO	TAMAÑO	ACABADO
<b>MR07</b>	6 - 150 8 - 200 10 - 250 12 - 300 14 - 350	PT - Lacado Plata B - Blanco

Tamaño Difusor + Plenum	€
6" 150 MM.	186.40
8" 200 MM.	191.15
10" 250 MM.	208.80
12" 300 MM.	214.65
14" 350 MM.	232.30

Ejemplo: MR07 12B

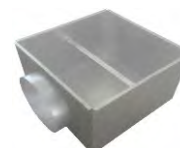

\*Vista interior.

<b>MR09</b>	DIFUSOR CUADRADO CON PLENUM MOTORIZADO	
	<b>NOMENCLATURA</b>	
ARTICULO	TAMAÑO	ACABADO
<b>MR09</b>	6 - 150 9 - 200 12 - 250 15 - 300	A - Anodizado B - Blanco

Tamaño Difusor + Plenum	€
6" 150 MM.	192.25
9" 225 MM.	213.70
12" 300 MM.	219.50
15" 375 MM.	234.85

Ejemplo: MR09 15B

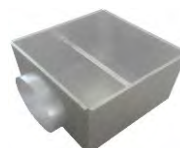

\*Vista interior.

<b>MR10</b>	BYPASS RECTANGULAR CONTRAPESA	
	<b>NOMENCLATURA</b>	
ARTICULO	TAMAÑO	ACABADO
<b>MR10</b>	Dimensiones Nominales de hueco Largo x Alto	Galvanizada

H/L	250	300	350	400	450	500	600	700
100	60.40		60.40	60.40	65.25	70.30		
150		60.40	60.40	60.40		70.30	82.25	
200						70.30	82.25	
250	60.40							91.35
300								91.35

Ejemplo: MR10 300x150

<b>MR11</b>	BYPASS RECTANGULAR CONDUCCION CONTRAPESA	
	<b>NOMENCLATURA</b>	
ARTICULO	TAMAÑO	ACABADO
<b>MR11</b>	Dimensiones Nominales de hueco Largo x Alto	Galvanizado

H/L	250	300	350	400	450	500	600	700
100	96.20		96.20	96.20	104.30	112.70		
150		96.20	96.20	96.20		112.70	121.55	
200						112.70	121.55	
250	96.20							137.65
300								137.65

Ejemplo: MR11 300x150

Artículo	Descripción	Fotografía	PRECIO € Fábrica sin IVA
----------	-------------	------------	--------------------------

<b>MR12</b>	BYPASS CIRCULAR CONTRAPESA	
	<b>NOMENCLATURA</b>	

∅	100	150	200	250	300	350	400
€	52.20	52.20	53.85	56.10	58.65	80.25	81.10

Ejemplo: MR12 300

ARTICULO	TAMAÑO	ACABADO	
<b>MR12</b>	100 - 100 mm	250 - 250 mm	Chapa Galvanizada
	150 - 150 mm	300 - 300 mm	
	200 - 200 mm	350 - 350 mm	

Artículo	Descripción	Fotografía	PRECIO € Fábrica sin IVA
----------	-------------	------------	--------------------------

**IntegraSolutions**

<b>MS121F</b>	MÓDULO DE CONTROL 7 ZONAS FANCOIL TERMOSTATOS CABLE.	
---------------	--	---

€  
180.00

\* Para conectar termostatos inalámbricos añadir módulo MS108RF o MS110WR.

<b>MS105C</b>	MÓDULO DE CONTROL 7 ZONAS ELEMENTOS RADIANTES PARA FANCOIL.	
---------------	---	---

€  
115.00

<b>MS-KNXCOM</b>	MÓDULO CONTROL INTEGRACIÓN CON DOMÓTICA KNX.	
------------------	--	---

€  
160.00

<b>MS108RF</b>	MÓDULO RF PARA MS121F.	
----------------	------------------------	---

€  
45.00

<b>MS109W</b>	MÓDULO WIFI PARA MS121F.	
---------------	--------------------------	---

€  
90.00

<b>MS110WR</b>	MÓDULO WIFI + RF PARA MS121F.	
----------------	-------------------------------	---

€  
135.00

Artículo

Descripción

Fotografía

PRECIO € Fábrica sin IVA

## Accesorios

<b>FUENTE</b>	FUENTES DE ALIMENTACIÓN	
---------------	-------------------------	---

Modelo	Descripción	€
FM405	4,5V para un termostato MS23 pared y ARTE	14.05
FM430	4,5V Ilimitado Termostatos MS23 y ARTE	29.30
FM415B	4,5V Transformador peana MS23 BLANCA	21.10
FM415N	4,5V Transformador peana MS23 NEGRA	21.10
FM121	SISTEMA 1ZONA. 12V 1 Motor.	18.00
FM123	SISTEMA 1ZONA. 12V 3 Motores. Ctotal Fancoil 1-10V.	25.00

<b>CABLE</b>	BOBINA DE 100MTS.	
--------------	-------------------	---

Modelo	Sección	Hilos	Apantallado	Libre Halógenos	€
CB2075	0.75	2	NO	NO	52.55
CB3025	0.25	3	NO	NO	50.00
CB3025BUS*	0.25	3	SI	SI	74.75

\* Con termostatos ARTE.

<b>MTS4</b>	MOTOR REEMPLAZO 12V	
-------------	---------------------	---

Modelo	Descripción	€
MTS4	MOTOR REEMPLAZO	53.30

<b>MTS-PROD</b>	MÓDULO GESTION DE MODO PARA AEROTERMIA	
-----------------	--	---

Modelo	Descripción	€
MTS-PROD	MÓDULO GESTIÓN CONTROL DE MODO AEROTERMIA	140.00

<b>MTS</b>	RELÉS	
------------	-------	---

Modelo	Descripción	€
MTS1	RELÉ 220V 5A CON ZÓCALO	27.20
MTS3	RELÉ 12V 5A CON ZÓCALO	27.20

<b>MTS2</b>	MÓDULO ELECTRÓNICO SISTEMA 1 ZONA	
-------------	-----------------------------------	---

Modelo	Descripción	€
MTS2	MÓDULO ELECTRÓNICO SIST. 1ZONA	37.00

Artículo	Descripción	Fotografía	PRECIO € Fábrica sin IVA
----------	-------------	------------	--------------------------

Los precios de fijaciones mostradas en tarifa son para fijación con CLIPS y/o Tornillo (tornillería no incluida).

<b>MA01</b>	REJILLA SIMPLE DEFLEXIÓN HORIZONTAL		H/L	200	250	300	350	400	450	500	600	700	800	900	1000
			100	6.95	7.35	7.60	8.35	8.65	9.45	9.55	11.60	12.75	13.80	14.65	16.40
<b>MA01E</b> (marco Slim)	REJILLA SIMPLE DEFLEXIÓN HORIZONTAL		150	8.10	8.90	9.20	10.30	10.55	11.65	12.00	14.85	16.45	18.00	19.15	21.50
			200	9.55	10.45	11.30	12.25	13.05	13.90	14.70	17.75	19.60	21.10	22.60	25.70
<b>NOMENCLATURA</b>			250		14.45	15.85	17.15	18.45	19.80	21.05	25.15	28.60	31.20	33.15	37.85
			300			17.70	19.30	20.70	22.20	23.75	28.50	32.40	35.35	37.40	42.90
			350				21.65	23.55	25.25	26.95	33.50	37.15	40.60	43.05	49.45
			400					25.80	27.65	29.65	36.30	40.75	44.70	47.35	54.45
			500							35.30	44.40	49.15	53.90	57.00‡	65.70‡
			600								51.85	57.55	63.15	66.95‡	77.30‡

**Ejemplo: MA01 300x150CB**

\*MA01E: No dispone fijación T. Consultar ficha para instalación.

‡ Requiere embalaje especial. Consultar cotización.

<b>MA01Q</b>	REJILLA SIMPLE DEFLEXIÓN HORIZONTAL + REGULACIÓN		H/L	200	250	300	350	400	450	500	600	700	800	900	1000
			100	16.30	17.40	18.20	19.65	20.75	22.10	22.95	26.30	28.65	31.20	33.20	36.30
<b>MA01EQ</b>	REJILLA SIMPLE DEFLEXIÓN HORIZONTAL + REGULACIÓN		150	18.25	19.65	20.70	22.45	23.35	25.15	26.15	32.20	35.30	38.85	41.50	45.50
			200	21.00	22.65	24.40	26.15	27.75	29.55	31.15	38.10	42.00	45.50	48.80	53.80
<b>MA01X</b>	REJILLA SIMPLE DEFLEXIÓN HORIZONTAL + REGULACIÓN		250		28.10	30.55	32.90	35.20	37.50	39.75	48.50	54.15	58.80	62.80	69.50
			300			34.05	36.80	39.35	42.05	44.75	54.50	60.95	66.30	70.95	78.50
<b>MA01EX</b>	REJILLA SIMPLE DEFLEXIÓN HORIZONTAL + REGULACIÓN		350				40.95	44.20	47.20	50.30	61.70	68.95	75.05	80.15	89.05
			400					48.35	51.70	55.30	68.35	75.00	82.60	88.30	98.05
<b>NOMENCLATURA</b>			500							65.50	81.85	90.65	99.85	107.20‡	120.50‡
			600								95.30	105.90	116.90	125.80‡	140.85‡

**Ejemplo: MA01Q300x150CB**

\*MA01E: No dispone fijación T. Consultar ficha para instalación.

‡ Requiere embalaje especial. Consultar cotización.

<b>MA01QD</b>	REJILLA 2x1 SIMPLE DEFLEXIÓN HORIZONTAL + REGULACIÓN		H/L	200	250	300	350	400	450	500	600	700	800	900	1000
			100			18.20		20.75		22.95	26.30	28.65	31.20	33.20	36.30
<b>MA01EQD</b>	REJILLA 2x1 SIMPLE DEFLEXIÓN HORIZONTAL + REGULACIÓN		150			20.70		23.35		26.15	32.20	35.30	38.85	41.50	45.50
			200			24.40		27.75		31.15	38.10	42.00	45.50	48.80	53.80
<b>MA01XD</b>	REJILLA 2x1 SIMPLE DEFLEXIÓN HORIZONTAL + REGULACIÓN		250			30.55		35.20		39.75	48.50	54.15	58.80	62.80	69.50
			300			34.05		39.35		44.75	54.50	60.95	66.30	70.95	78.50
<b>MA01EXD</b>	REJILLA 2x1 SIMPLE DEFLEXIÓN HORIZONTAL + REGULACIÓN		350				44.20		50.30	61.70	68.95	75.05	80.15	89.05	
			400					48.35		55.30	68.35	75.00	82.60	88.30	98.05
<b>NOMENCLATURA</b>			500							65.50	81.85	90.65	99.85	107.20‡	120.50‡
			600								95.30	105.90	116.90	125.80‡	140.85‡

**Ejemplo: MA01QD300x150CB**

\*MA01E: No dispone fijación T. Consultar ficha para instalación.

‡ Requiere embalaje especial. Consultar cotización.

\*\* Especificar instalación compuerta vista frontal der/izq.

<b>MA02</b>	REJILLA SIMPLE DEFLEXIÓN VERTICAL		H/L	200	250	300	350	400	450	500	600	700	800	900	1000
			100	8.25	8.95	9.75	10.35	11.15	11.65	12.60	14.75	16.10	17.50	18.80	20.95
<b>MA02E</b> (marco Slim)	REJILLA SIMPLE DEFLEXIÓN VERTICAL		150	9.35	10.05	11.05	11.70	12.75	13.60	14.65	17.45	19.20	20.85	22.35	25.15
			200	9.55	11.55	12.70	13.65	14.75	15.70	17.00	20.25	22.35	24.30	25.85	29.45
<b>NOMENCLATURA</b>			250		14.45	15.70	16.90	18.25	19.40	21.10	25.70	28.10	30.85	32.80	41.25
			300			17.65	18.70	20.35	21.60	23.60	28.65	31.70	34.65	36.85	42.35
			350				21.75	22.35	23.85	26.20	31.95	35.15	38.60	40.80	47.30
			400					25.80	26.15	28.60	35.05	38.65	42.45	44.75	51.75
			500							35.30	41.35	45.80	50.15	52.95‡	61.45‡
			600								52.15	52.80	57.80	61.05‡	71.10‡

**Ejemplo: MA02 300x150CB**

\*MA02E: No dispone fijación T. Consultar ficha para instalación.

‡ Requiere embalaje especial. Consultar cotización.

Artículo	Descripción	Fotografía	PRECIO € Fábrica sin IVA
----------	-------------	------------	--------------------------

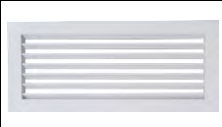
<b>MA03</b>	REJILLA SIMPLE DEFLEXIÓN HORIZONTAL LAMA FIJA 45º															
	<b>NOMENCLATURA</b>			<b>H/L</b>	<b>200</b>	<b>250</b>	<b>300</b>	<b>350</b>	<b>400</b>	<b>450</b>	<b>500</b>	<b>600</b>	<b>700</b>	<b>800</b>	<b>900</b>	<b>1000</b>
	100	8.55	9.25	9.70	10.70	11.35	12.60	13.25	15.80	19.05	20.50	23.95	25.70			
	150	10.25	10.95	11.55	12.85	13.80	15.00	15.70	18.75	22.65	24.30	28.50	30.65			
	200	12.05	13.05	14.10	15.25	16.45	17.75	19.20	22.20	26.90	28.95	33.70	36.20			
	250		14.80	15.95	17.20	18.60	20.05	21.75	26.00	30.35	32.60	38.05	41.00			
	300			18.10	19.40	20.95	22.70	24.50	29.30	34.40	36.95	43.05	46.30			
	350				22.90	24.70	26.75	28.90	33.65	38.90	43.45	48.75	54.50			
	400					26.90	29.00	31.30	37.00	43.90	47.25	55.00	59.20			
	500							39.90	46.30	53.75	60.10	67.30	75.45			
	600								55.60	63.35	70.95	79.55	81.80			
	700									77.40‡	85.15‡	93.65‡	103.00‡			
	800										97.15‡	106.85‡	117.55‡			
900											121.75‡	134.00‡				
1000												152.75‡				

Ejemplo: MA03 300x150CB

‡ Requiere embalaje especial. Consultar cotización.

<b>MA03Q</b> <b>MA03X</b>	REJILLA SIMPLE HORIZ. FIJA 45º + <b>REGULACIÓN</b> <b>MONTADA +</b> <b>PALANCA</b>															
	<b>NOMENCLATURA</b>			<b>H/L</b>	<b>200</b>	<b>250</b>	<b>300</b>	<b>350</b>	<b>400</b>	<b>450</b>	<b>500</b>	<b>600</b>	<b>700</b>	<b>800</b>	<b>900</b>	<b>1000</b>
	100	17.90	19.30	20.30	22.00	23.45	25.25	26.65	30.50	34.95	37.90	42.50	45.60			
	150	20.40	21.70	23.05	25.00	26.60	28.50	29.85	36.10	41.50	45.15	50.85	54.65			
	200	23.50	25.25	27.20	29.15	31.15	33.40	35.65	42.55	49.30	53.35	59.90	64.30			
	250		28.45	30.65	32.95	35.35	37.75	40.45	49.35	55.90	60.20	67.70	72.65			
	300			34.45	36.90	39.60	42.55	45.50	55.30	62.95	67.90	76.60	81.90			
	350				42.20	45.35	48.70	52.25	61.85	70.70	77.90	85.85	94.10			
	400					49.45	53.05	56.95	69.05	78.15	85.15	95.95	102.80			
	500							70.10	83.75	95.25	106.05	117.50‡	130.25‡			
	600								99.05	111.70	124.70	138.40‡	145.35‡			

Ejemplo: MA03X300x150CB

‡ Requiere embalaje especial. Consultar cotización.

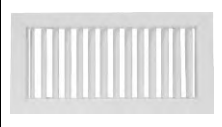
<b>MA04</b>	REJILLA SIMPLE DEFLEXIÓN VERTICAL LAMA FIJA 45º															
	<b>NOMENCLATURA</b>			<b>H/L</b>	<b>200</b>	<b>250</b>	<b>300</b>	<b>350</b>	<b>400</b>	<b>450</b>	<b>500</b>	<b>600</b>	<b>700</b>	<b>800</b>	<b>900</b>	<b>1000</b>
	100	9.55	10.40	11.30	13.25	14.25	15.50	16.75	19.40	25.25	27.40	34.50	34.40			
	150	11.40	12.40	13.40	15.05	16.60	18.30	19.90	23.10	27.95	32.55	38.25	40.85			
	200	12.05	13.85	15.25	16.95	18.45	20.30	22.25	26.30	31.00	36.30	42.50	48.40			
	250		14.80	16.95	18.30	20.45	22.60	24.70	29.15	34.45	40.30	47.25	54.80			
	300			18.10	20.75	22.65	25.00	27.45	32.40	38.15	44.00	47.95	58.15			
	350				22.90	25.25	27.70	30.45	35.95	42.45	48.80	56.15	64.55			
	400					26.85	30.80	33.85	39.95	47.15	52.80	59.00	66.15			
	500							39.90	47.15	55.60	62.20	69.75	78.10			
	600								55.60	65.55	73.50	82.20	92.20			
	700									77.40‡	86.70‡	97.10‡	108.75‡			
	800										97.10‡	108.80‡	121.75‡			
900											121.75‡	136.40‡				
1000												152.80‡				

Ejemplo: MA04 300x150CB

‡ Requiere embalaje especial. Consultar cotización.

<b>MA05</b>	REJILLA LAMA CURVA HORIZONTAL															
	<b>NOMENCLATURA</b>			<b>H/L</b>	<b>200</b>	<b>250</b>	<b>300</b>	<b>350</b>	<b>400</b>	<b>450</b>	<b>500</b>	<b>600</b>	<b>700</b>	<b>800</b>	<b>900</b>	<b>1000</b>
	100	10.55	11.35	11.80	12.55	13.05	13.75	14.55	17.80	19.70	21.20	22.75	24.50			
	150	11.90	12.95	13.75	14.75	15.35	16.45	17.50	21.00	23.25	25.35	27.40	29.35			
	200	14.20	15.40	16.75	18.05	18.70	19.30	20.75	24.25	26.85	29.30	31.95	34.45			
	250		18.50	18.80	19.20	20.45	21.75	23.25	31.65	37.05	40.75	44.45	47.50			
	300			20.45	21.30	22.70	24.00	25.80	34.30	41.50	45.80	49.85	53.45			
	350				23.30	26.30	27.35	30.10	41.45	46.20	51.05	55.75	60.55			
	400					30.30	33.50	35.85	45.40	50.65	55.40	61.35	67.85			
	500							40.65	49.35	58.95	65.95	72.35‡	78.75‡			
	600								57.40	66.05	71.40	78.50‡	91.30‡			

Ejemplo: MA05 300x150CB

‡ Requiere embalaje especial. Consultar cotización.

Artículo	Descripción	Fotografía	PRECIO € Fábrica sin IVA										
----------	-------------	------------	--------------------------	--	--	--	--	--	--	--	--	--	--

<b>MA05Q</b>	REJILLA LAMA CURVA HORIZO. + REGULACIÓN		H/L	200	250	300	350	400	450	500	600	700	800	900	1000
	<b>MA05X</b>		MONTADA + PALANCA	100	19.90	21.40	22.40	23.85	25.15	26.40	27.95	32.50	35.60	38.60	41.30
<b>NOMENCLATURA</b>			150	22.05	23.70	25.25	26.90	28.15	29.95	31.65	38.35	42.10	46.20	49.75	53.35
ARTÍCULO REGULACIÓN LxH FIJACIÓN ACABADO			200	25.65	27.60	29.85	31.95	33.40	34.95	37.20	44.60	49.25	53.70	58.15	62.55
MA05Q Palanca Dimensiones Nominales de hueco Largo x Alto C - Clip P - Pestillo T - Tornillo A - Anodizado B - Blanco			250		32.15	33.50	34.95	37.20	39.45	41.95	55.00	62.60	68.35	74.10	79.15
* Para regulación con TORNILLO, descontar al precio de la derecha 1.10eur.			300			36.80	38.80	41.35	43.85	46.80	60.30	70.05	76.75	83.40	89.05
			350				42.60	46.95	49.30	53.45	69.65	78.00	85.50	92.85	100.15
			400					52.85	57.55	61.50	77.45	84.90	93.30	102.30	111.45
			500							70.85	86.80	100.45	111.90	122.55	133.55
			600								100.85	114.40	125.15	137.35	154.85

Ejemplo: MA05X300x150CB

‡ Requiere embalaje especial. Consultar cotización.

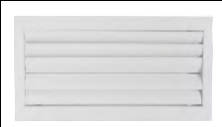
<b>MA06</b>	REJILLA LAMA CURVA HORIZONTAL DOBLE DIRECCION		H/L	200	250	300	350	400	450	500	600	700	800	900	1000
	100		10.55	11.35	11.95	12.55	13.15	13.75	14.75	18.05	19.70	21.20	22.75	24.50	
<b>NOMENCLATURA</b>			150	11.90	12.95	13.85	14.75	15.50	16.45	17.65	21.20	23.25	25.35	27.40	29.35
ARTÍCULO LxH FIJACIÓN ACABADO			200	14.20	15.40	16.75	18.05	18.70	19.30	20.75	24.25	26.85	29.30	31.95	34.45
MA06 Dimensiones Nominales de hueco Largo x Alto C - Clip P - Pestillo T - Tornillo A - Anodizado B - Blanco			250		18.50	18.80	19.20	20.45	21.75	23.25	31.65	37.05	40.75	44.45	47.50
			300			20.45	21.30	22.70	24.00	25.80	34.30	41.50	45.80	49.85	53.45
			350				23.30	26.30	27.35	30.10	41.45	46.20	51.05	55.75	60.55
			400					30.30	33.50	35.85	45.40	50.65	55.40	61.35	67.85
			500							40.65	49.35	58.95	65.95	72.35	78.75
			600								57.40	66.05	71.40	78.50	91.30

Ejemplo: MA06 300x150CB

‡ Requiere embalaje especial. Consultar cotización.

<b>MA07</b>	REJILLA LAMA CURVA VERTICAL		H/L	200	250	300	350	400	450	500	600	700	800	900	1000
	100		11.75	13.40	14.10	16.30	17.00	17.65	18.90	26.85	31.90	36.10	41.50	43.05	
<b>NOMENCLATURA</b>			150	13.55	15.30	16.45	19.00	20.05	21.20	22.80	32.00	36.20	41.20	46.20	49.55
ARTÍCULO LxH FIJACIÓN ACABADO			200	14.20	17.65	19.75	21.60	23.25	24.95	26.85	35.70	39.45	43.85	50.70	55.85
MA07 Dimensiones Nominales de hueco Largo x Alto C - Clip P - Pestillo T - Tornillo A - Anodizado B - Blanco			250		18.50	20.25	22.80	25.30	27.70	29.75	40.50	45.70	49.75	55.45	59.30
			300			20.45	23.75	27.85	30.15	32.45	44.40	48.90	55.20	60.30	64.85
			350				25.15	29.15	32.35	35.40	50.65	56.30	60.10	64.90	70.65
			400					30.30	34.65	37.45	54.40	64.20	69.30	74.35	80.70
			500							39.45	64.85	73.25	78.85	85.80	97.50
			600								57.40	78.85	85.60	97.50	104.35

Ejemplo: MA07 300x150CB

‡ Requiere embalaje especial. Consultar cotización.

<b>MA08</b>	REJILLA LAMA CURVA VERTICAL DOBLE DIRECCION		H/L	200	250	300	350	400	450	500	600	700	800	900	1000
	100		11.75	13.40	14.10	16.30	17.00	17.65	18.90	26.85	31.90	36.10	41.50	43.05	
<b>NOMENCLATURA</b>			150	13.55	15.30	16.45	19.00	20.05	21.20	22.80	32.00	36.20	41.20	46.20	49.55
ARTÍCULO LxH FIJACIÓN ACABADO			200	14.20	17.65	19.75	21.60	23.25	24.95	26.85	35.70	39.45	43.85	50.70	55.85
MA08 Dimensiones Nominales de hueco Largo x Alto C - Clip P - Pestillo T - Tornillo A - Anodizado B - Blanco			250		18.50	20.25	22.80	25.30	27.70	29.75	40.50	45.70	49.75	55.45	59.30
			300			20.45	23.75	27.85	30.15	32.45	44.40	48.90	55.20	60.30	64.85
			350				25.15	29.15	32.35	35.40	50.65	56.30	60.10	64.90	70.65
			400					30.30	34.65	37.45	54.40	64.20	69.30	74.35	80.70
			500							39.45	64.85	73.25	78.85	85.80	97.50
			600								57.40	78.85	85.60	97.50	104.35

Ejemplo: MA08 300x150CB

‡ Requiere embalaje especial. Consultar cotización.



Artículo	Descripción	Fotografía	PRECIO € Fábrica sin IVA										
----------	-------------	------------	--------------------------	--	--	--	--	--	--	--	--	--	--

H/L	200	250	300	350	400	450	500	600	700	800	900	1000
	<b>100</b>	10.20	10.90	11.80	12.60	13.55	14.25	15.05	16.90	18.45	20.15	21.75
<b>150</b>	11.55	12.60	13.70	14.80	15.95	17.05	18.15	20.35	22.60	24.65	26.90	29.15
<b>200</b>	13.05	14.25	15.80	17.05	18.30	19.80	21.10	23.95	26.55	29.25	32.05	34.65
<b>250</b>		19.45	21.50	23.50	25.45	27.40	29.30	33.25	37.30	41.25	45.10	49.15
<b>300</b>			23.80	26.15	28.45	30.70	33.00	37.60	42.10	46.75	51.25	56.00
<b>350</b>				29.30	32.00	34.55	37.20	42.50	47.60	52.85	58.25	62.65
<b>400</b>					34.90	37.55	40.80	46.65	52.65	58.35	64.25	70.20
<b>500</b>							48.05	55.20	62.50	69.50	76.60‡	83.80‡
<b>600</b>								63.80	72.10	80.65	89.00‡	97.45‡

Ejemplo: MA09 300x150CB

‡ Requiere embalaje especial. Consultar cotización.

H/L	200	250	300	350	400	450	500	600	700	800	900	1000
	<b>100</b>	11.65	13.00	14.95	16.35	18.15	20.00	22.05	25.00	29.15	32.65	48.45
<b>150</b>	13.35	15.00	17.25	18.90	21.05	23.30	25.70	29.30	34.10	38.45	53.90	57.80
<b>200</b>	15.00	17.15	19.70	21.85	24.20	26.80	29.65	33.70	39.70	44.10	59.15	58.75
<b>250</b>		19.45	22.05	26.70	27.15	32.45	33.85	38.60	53.25	50.20	64.75	62.80
<b>300</b>			24.50	27.70	30.25	35.15	37.65	43.05	57.05	56.10	70.35	70.05
<b>350</b>				29.30	33.70	37.80	41.25	47.60	65.65	61.70	75.75	77.15
<b>400</b>					34.90	40.55	43.80	52.00	74.85	68.65	86.75	85.85
<b>500</b>							48.05	62.70	85.45	80.35	100.15‡	100.50‡
<b>600</b>								63.80	92.15	99.75	112.65‡	121.65‡

Ejemplo: MA10 300x150CB

‡ Requiere embalaje especial. Consultar cotización.

H/L	200	250	300	350	400	450	500	600	700	800	900	1000
	<b>100</b>	9.55	10.60	11.30	13.65	14.15	15.85	16.55	21.95	24.30	26.55	29.30
<b>150</b>	11.05	12.60	13.50	16.10	17.05	19.00	20.00	26.50	29.65	32.55	35.75	39.65
<b>200</b>	13.25	15.05	16.90	19.45	21.25	23.15	25.40	33.00	36.50	40.20	44.00	48.90
<b>250</b>		18.05	20.30	23.45	25.70	27.85	30.75	40.25	46.15	49.35	53.90	59.95
<b>300</b>			23.45	26.95	29.65	32.30	35.65	46.60	51.90	57.40	62.70	69.90
<b>350</b>				29.65	32.65	35.65	39.45	51.85	57.85	63.90	69.80	76.60
<b>400</b>					36.65	40.10	44.25	58.35	65.10	72.00	78.45	87.80
<b>500</b>							52.80	69.90	78.15	86.50	94.05‡	105.35‡
<b>600</b>								81.50	91.30	101.15	110.00‡	123.25‡

Ejemplo: MA11 300x150CB

\*MA11E: No dispone fijación T. Consultar ficha para instalación.

‡ Requiere embalaje especial. Consultar cotización.

H/L	200	250	300	350	400	450	500	600	700	800	900	1000
	<b>100</b>	18.90	20.65	21.90	24.95	26.25	28.50	29.95	36.65	40.20	43.95	47.85
<b>150</b>	21.20	23.35	25.00	28.25	29.85	32.50	34.15	43.85	48.50	53.40	58.10	63.65
<b>200</b>	24.70	27.25	30.00	33.35	35.95	38.80	41.85	53.35	58.90	64.60	70.20	77.00
<b>250</b>		31.70	35.00	39.20	42.45	45.55	49.45	63.60	71.70	76.95	83.55	91.60
<b>300</b>			39.80	44.45	48.30	52.15	56.65	72.60	80.45	88.35	96.25	105.50
<b>350</b>				48.95	53.30	57.60	62.80	80.05	89.65	98.35	106.90	116.20
<b>400</b>					59.20	64.15	69.90	90.40	99.35	109.90	119.40	131.40
<b>500</b>							83.00	107.35	119.65	132.45	144.25‡	160.15‡
<b>600</b>								124.95	139.65	154.90	168.85‡	186.80‡

Ejemplo: MA11Q300x150CB

\*MA11E: No dispone fijación T. Consultar ficha para instalación.

‡ Requiere embalaje especial. Consultar cotización.

\* Para regulación con TORNILLO, descontar al precio de la derecha 1.10eur.

Artículo	Descripción	Fotografía	PRECIO € Fábrica sin IVA										
----------	-------------	------------	--------------------------	--	--	--	--	--	--	--	--	--	--

<b>MA11QD</b>	REJILLA 2x1 DOBLE DEFLE. HORIZO. + REGULACIÓN MONTADA + PALANCA			
<b>MA11EQD</b>				
<b>MA11XD</b>				
<b>MA11EXD</b>				
<b>NOMENCLATURA</b>				
ARTÍCULO	REGULACIÓN	LxH	FIJACIÓN	ACABADO
MA11QD MA11EQD	Palanca	Dimensiones Nominales de hueco Largo x Alto	C - Clip P - Pestillo T - Tornillo	A - Anodizado B - Blanco
MA11XD MA11EXD	Tornillo			

\* Para regulación con TORNILLO, descontar al precio de la derecha 1.10eur.

H/L	200	250	300	350	400	450	500	600	700	800	900	1000
100			21.90		26.25		29.95	36.65	40.20	43.95	47.85	52.30
150			25.00		29.85		34.15	43.85	48.50	53.40	58.10	63.65
200			30.00		35.95		41.85	53.35	58.90	64.60	70.20	77.00
250			35.00		42.45		49.45	63.60	71.70	76.95	83.55	91.60
300			39.80		48.30		56.65	72.60	80.45	88.35	96.25	105.50
350					53.30		62.80	80.05	89.65	98.35	106.90	116.20
400					59.20		69.90	90.40	99.35	109.90	119.40	131.40
500							83.00	107.35	119.65	132.45	144.25†	160.15†
600								124.95	139.65	154.90	168.85†	186.80†

Ejemplo: MA11QD300x150CB

\*MA11E: No dispone fijación T. Consultar ficha para instalación.

† Requiere embalaje especial. Consultar cotización.

\*\* Especificar instalación compuerta vista frontal der/izq.

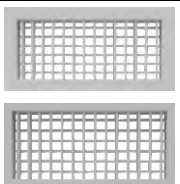
<b>MA12</b>	REJILLA DOBLE DEFLEXIÓN VERTICAL DELANTE		
<b>MA12E</b> (marco Slim)			
<b>NOMENCLATURA</b>			
ARTÍCULO	LxH	FIJACIÓN	ACABADO
MA12	Dimensiones Nominales de hueco Largo x Alto	C - Clip P - Pestillo T - Tornillo	A - Anodizado B - Blanco
MA12E			

H/L	200	250	300	350	400	450	500	600	700	800	900	1000
100	9.55	10.60	11.70	13.65	14.75	15.85	17.20	22.15	24.30	26.55	29.30	32.40
150	11.05	12.60	13.95	16.10	17.70	19.00	20.80	26.80	29.65	32.55	35.75	39.65
200	13.25	15.05	16.90	19.45	21.25	23.15	25.40	33.00	36.50	40.20	44.00	48.90
250		18.05	20.30	23.45	25.70	27.85	30.75	40.25	46.15	49.35	53.90	59.95
300			23.45	26.95	29.65	32.30	35.65	46.60	51.90	57.40	62.70	69.90
350				29.65	32.65	35.65	39.45	51.85	57.85	63.90	69.80	76.60
400					36.65	40.10	44.25	58.35	65.10	72.00	78.45	87.80
500							52.80	69.90	78.15	86.50	94.05†	105.35†
600								81.50	91.30	101.15	110.00†	123.25†

Ejemplo: MA12 300x150CB

\*MA12E: No dispone fijación T. Consultar ficha para instalación.

† Requiere embalaje especial. Consultar cotización.

<b>MA12Q</b>	REJILLA DOBLE DEFLE. VERTI. + REGULACIÓN MONTADA + PALANCA			
<b>MA12EQ</b>				
<b>MA12X</b>				
<b>MA12EX</b>				
<b>NOMENCLATURA</b>				
ARTÍCULO	REGULACIÓN	LxH	FIJACIÓN	ACABADO
MA12Q MA12EQ	Palanca	Dimensiones Nominales de hueco Largo x Alto	C - Clip P - Pestillo T - Tornillo	A - Anodizado B - Blanco
MA12X MA12EX	Tornillo			

\* Para regulación con TORNILLO, descontar al precio de la derecha 1.10eur.

H/L	200	250	300	350	400	450	500	600	700	800	900	1000
100	18.90	20.65	22.30	24.95	26.85	28.50	30.60	36.85	40.20	43.95	47.85	52.30
150	21.20	23.35	25.45	28.25	30.50	32.50	34.95	44.15	48.50	53.40	58.10	63.65
200	24.70	27.25	30.00	33.35	35.95	38.80	41.85	53.35	58.90	64.60	70.20	77.00
250		31.70	35.00	39.20	42.45	45.55	49.45	63.60	71.70	76.95	83.55	91.60
300			39.80	44.45	48.30	52.15	56.65	72.60	80.45	88.35	96.25	105.50
350				48.95	53.30	57.60	62.80	80.05	89.65	98.35	106.90	116.20
400					59.20	64.15	69.90	90.40	99.35	109.90	119.40	131.40
500							83.00	107.35	119.65	132.45	144.25†	160.15†
600								124.95	139.65	154.90	168.85†	186.80†

Ejemplo: MA12Q300x150CB

\*MA12E: No dispone fijación T. Consultar ficha para instalación.

† Requiere embalaje especial. Consultar cotización.

<b>MA14</b>	REJILLA LINEAL SIN MARCO 0°	
<b>NOMENCLATURA</b>		
ARTÍCULO	LxH	ACABADO
MA14	Dimensiones Nominales de hueco Largo x Alto	A - Anodizado B - Blanco

H/L	200	250	300	350	400	450	500	600	700	800	900	1000
75	8.65	9.30	9.85	10.50	11.15	11.75	12.50	14.50	16.50	18.60	19.15	22.55
100	8.65	9.30	9.85	10.50	11.15	11.75	12.50	14.50	16.50	18.60	19.15	22.55
150	10.70	11.55	14.35	15.15	16.55	17.65	18.70	21.25	23.95	26.45	28.95	31.55
200	13.35	14.40	16.70	18.50	21.45	22.20	24.10	28.00	31.10	34.45	37.50	40.55
250		17.40	19.65	21.95	24.40	26.75	29.20	33.90	41.15	43.35	48.00	52.75
300			22.60	25.50	28.35	31.35	34.15	39.90	45.70	51.55	57.20	63.10
350				35.20	41.05	44.10	44.70	50.90	57.70	64.65	71.45	78.25

Ejemplo: MA14 300x150B

Posibilidad de fabricar hasta 2000mm de una pieza.

Fijación directa en obra.

Artículo	Descripción	Fotografía	PRECIO € Fábrica sin IVA										
----------	-------------	------------	--------------------------	--	--	--	--	--	--	--	--	--	--

H/L	200	250	300	350	400	450	500	600	700	800	900	1000
	75	8.65	9.30	9.85	10.50	11.15	11.75	12.50	14.50	16.50	18.60	19.15
100	8.65	9.30	9.85	10.50	11.15	11.75	12.50	14.50	16.50	18.60	19.15	22.55
150	10.70	11.55	14.35	15.15	16.55	17.65	18.70	21.25	23.95	26.45	28.95	31.55
200	13.35	14.40	16.70	18.50	21.45	22.20	24.10	28.00	31.10	34.45	37.50	40.55
250		17.40	19.65	21.95	24.40	26.75	29.20	33.90	41.15	43.35	48.00	52.75
300			22.60	25.50	28.35	31.35	34.15	39.90	45.70	51.55	57.20	63.10
350				35.20	41.05	44.10	44.70	50.90	57.70	64.65	71.45	78.25

**Ejemplo: MA15 300x150B**

Posibilidad de fabricar hasta 2000mm de una pieza.

Fijación directa en obra.

H/L	200	250	300	350	400	450	500	600	700	800	900	1000
	75	12.80	14.05	14.75	15.40	15.90	16.40	17.15	20.20	22.95	25.70	28.00
100	12.80	14.05	14.75	15.40	15.90	16.40	17.15	20.20	22.95	25.70	28.00	30.35
150	15.25	16.95	18.60	20.55	20.35	22.25	23.60	26.95	30.65	33.90	37.05	40.55
200	17.55	19.95	22.15	24.60	24.80	26.95	29.15	33.45	37.85	42.15	46.40	50.75
250		24.80	28.05	31.10	31.55	34.40	37.30	43.05	48.95	54.65	60.40	66.10
300			31.85	35.55	36.15	39.50	43.00	49.75	56.70	63.55	70.40	77.20
350				38.50	42.35	46.15	50.00	57.95	66.00	73.80	81.90	89.85

**Ejemplo: MA16 300x150CB**

\*MA16E: No dispone fijación T. Consultar ficha para instalación.

Posibilidad de fabricar hasta 2000mm de una pieza.

H/L	200	250	300	350	400	450	500	600	700	800	900	1000
	100	22.15	24.10	25.35	26.70	28.00	29.05	30.55	34.90	38.85	43.10	46.55
150	25.40	27.70	30.10	32.70	33.15	35.75	37.75	44.30	49.50	54.75	59.40	64.55
200	29.00	32.15	35.25	38.50	39.50	42.60	45.60	53.80	60.25	66.55	72.60	78.85
250		38.45	42.75	46.85	48.30	52.10	56.00	66.40	74.50	82.25	90.05	97.75
300			48.20	53.05	54.80	59.35	64.00	75.75	85.25	94.50	103.95	112.80
350				57.80	63.00	68.10	73.35	86.15	97.80	108.25	119.00	129.45

**Ejemplo: MA16X300x150CB**

\*MA16E: No dispone fijación T. Consultar ficha para instalación.

\* Para regulación con TORNILLO, descontar al precio de la derecha 1.10eur.

H/L	200	250	300	350	400	450	500	600	700	800	900	1000
	100			25.35		28.00		30.55	34.90	38.85	43.10	46.55
150			30.10		33.15		37.75	44.30	49.50	54.75	59.40	64.55
200			35.25		39.50		45.60	53.80	60.25	66.55	72.60	78.85
250			42.75		48.30		56.00	66.40	74.50	82.25	90.05	97.75
300			48.20		54.80		64.00	75.75	85.25	94.50	103.95	112.80
350					63.00		73.35	86.15	97.80	108.25	119.00	129.45

**Ejemplo: MA16XD300x150CB**

\*MA16E: No dispone fijación T. Consultar ficha para instalación.

\*\* Especificar instalación compuerta vista frontal der/izq.

\* Para regulación con TORNILLO, descontar al precio de la derecha 1.10eur.

Artículo	Descripción	Fotografía	PRECIO € Fábrica sin IVA										
----------	-------------	------------	--------------------------	--	--	--	--	--	--	--	--	--	--

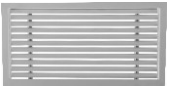

<b>MA17</b>	REJILLA LINEAL CON MARCO 20°		
<b>MA17E</b> (marco Slim)			
<b>NOMENCLATURA</b>			
ARTÍCULO	LxH	FIJACIÓN	ACABADO
MA17	Dimensiones Nominales de hueco Largo x Alto	C - Clip P - Pestillo T - Tornillo	A - Anodizado B - Blanco
MA17E			

H/L	200	250	300	350	400	450	500	600	700	800	900	1000
75	12.80	14.05	14.75	15.40	15.90	16.40	17.15	20.20	22.95	25.70	28.00	30.35
100	12.80	14.05	14.75	15.40	15.90	16.40	17.15	20.20	22.95	25.70	28.00	30.35
150	15.25	16.95	18.60	20.55	20.35	22.25	23.60	26.95	30.65	33.90	37.05	40.55
200	17.55	19.95	22.15	24.60	24.80	26.95	29.15	33.45	37.85	42.15	46.40	50.75
250		24.80	28.05	31.10	31.55	34.40	37.30	43.05	48.95	54.65	60.40	66.10
300			31.85	35.55	36.15	39.50	43.00	49.75	56.70	63.55	70.40	77.20
350				38.50	42.35	46.15	50.00	57.95	66.00	73.80	81.90	89.85

**Ejemplo: MA17 300x150CB** \*MA17E: No dispone fijación T. Consultar ficha para instalación.

Posibilidad de fabricar hasta 2000mm de una pieza.



Fijación Pestillo, consultar medidas compatibles.

<b>MA17Q</b>	REJILLA LINEAL CON MARCO 20° + REGULACIÓN			
<b>MA17EQ</b>				
<b>MA17X</b>	MONTADA + PALANCA			
<b>MA17EX</b>				
<b>NOMENCLATURA</b>				
ARTÍCULO	REGULACIÓN	LxH	FIJACIÓN	ACABADO
MA17Q	Palanca	Dimensiones Nominales de hueco Largo x Alto	C - Clip T - Tornillo	A - Anodizado B - Blanco
MA17EQ				
MA17X	Tornillo			
MA17EX				

\* Para regulación con TORNILLO, descontar al precio de la derecha 1.10eur.

H/L	200	250	300	350	400	450	500	600	700	800	900	1000
100	22.15	24.10	25.35	26.70	28.00	29.05	30.55	34.90	38.85	43.10	46.55	50.25
150	25.40	27.70	30.10	32.70	33.15	35.75	37.75	44.30	49.50	54.75	59.40	64.55
200	29.00	32.15	35.25	38.50	39.50	42.60	45.60	53.80	60.25	66.55	72.60	78.85
250		38.45	42.75	46.85	48.30	52.10	56.00	66.40	74.50	82.25	90.05	97.75
300			48.20	53.05	54.80	59.35	64.00	75.75	85.25	94.50	103.95	112.80
350				57.80	63.00	68.10	73.35	86.15	97.80	108.25	119.00	129.45

**Ejemplo: MA17X300x150CB** \*MA17E: No dispone fijación T. Consultar ficha para instalación.

<b>MA50</b>	ESQUINA REJILLA LINEAL		
<b>MA50E</b> (marco Slim)			
<b>NOMENCLATURA</b>			
ARTÍCULO	ALTURA	ACABADO	
MA50	100	A - Anodizado	
MA50E	150	B - Blanco	

Dimensiones altura	€
100	65.15
150	79.65

**Ejemplo: MA50 150B**

Cada lateral tiene una dimensión de 50cm de largo por la parte externa.

Sólo disponible para modelo MA16 a 0°.

\*MA50E: No dispone fijación T. Consultar ficha para instalación.

<b>MA54</b>	REJILLA PASO AIRE PARA PUERTAS		
<b>NOMENCLATURA</b>			
ARTÍCULO	LxH	FIJACIÓN	ACABADO
MA54	300x150 400x150	T - Tornillo	B - Blanco

Dimensiones	€
300x150	22.05
400x150	26.45

**Ejemplo: MA54 300X150TB**

Artículo	Descripción	Fotografía	PRECIO € Fábrica sin IVA										
----------	-------------	------------	--------------------------	--	--	--	--	--	--	--	--	--	--

<b>MA55</b>	REJILLA PARA CONDUCTO CIRCULAR HORIZONTAL		<b>H/L</b>	<b>200</b>	<b>250</b>	<b>300</b>	<b>350</b>	<b>400</b>	<b>450</b>	<b>500</b>	<b>600</b>	<b>700</b>	<b>800</b>	<b>900</b>	<b>1000</b>
			<b>75</b>	13.55	13.75	13.85	16.15	17.30	18.90	20.75	23.40	28.90	30.90	34.80	37.80
			<b>100</b>	13.55	13.75	13.85	16.15	17.30	18.90	20.75	23.40	28.90	30.90	34.80	37.80
			<b>125</b>	15.00	16.30	16.50	18.70	19.75	22.40	23.30	27.30	32.35	35.80	39.25	42.45
			<b>150</b>	15.00	16.30	16.50	18.70	19.75	22.40	23.30	27.30	32.35	35.80	39.25	42.45
			<b>200</b>	17.30	19.20	19.40	23.10	24.15	26.55	27.70	33.10	38.35	43.40	47.70	52.00
<b>NOMENCLATURA</b>															
ARTÍCULO	LxH	FIJACIÓN	ACABADO												
<b>MA55</b>	Dimensiones Largo x Alto	T - Tornillo	A - Anodizado B - Blanco												

**Ejemplo: MA55 300x150TB**

Diámetro conductos:

H75: 200-300mm diam.  
H100: 250-400mm diam.  
H125: 300-500mm diam.

H150: 350-600mm diam.  
H200: 400-700mm diam.  
H250: 450-850mm diam.

<b>MA18</b>	REJILLA LAMA ANCHA PARA TECHO MODULAR		<b>NOMENCLATURA</b>		
			ARTÍCULO	LxH	ACABADO
<b>MA18</b>	300x300 595x300 595x595	A - Anodizado B - Blanco			

Dimensiones	€
300x300	23.80
595x300	37.60
595x595	63.80

**Ejemplo: MA18 595x595B**

Sin sistema de fijación.

Modelo Plenum	Tamaño	€
Plenum MA51A	300x300	40.10
Plenum MA51B	595x300	54.00
Plenum MA51C	595x595	58.20
Plenum MA51D*	595x595	58.20

MA51A/B con boca en el lateral de 200mm diámetro.

MA51C con boca en el lateral de 250mm diámetro.

\* MA51D. Altura plenum 100mm con boca trasera 250mm.

[Aislado consultar pag87. MA51](#)

\*Dimensiones exteriores para reemplazo placa modular.

<b>MA19</b>	REJILLA LAMA ANCHA PARA TECHO MODULAR DE DOS DIRECCIONES		<b>NOMENCLATURA</b>		
			ARTÍCULO	LxH	ACABADO
<b>MA19</b>	300x300 595x300 595x595	A - Anodizado B - Blanco			

Dimensiones	€
300x300	26.30
595x300	41.45
595x595	70.45

**Ejemplo: MA19 595x595B**

Sin sistema de fijación.

Modelo Plenum	Tamaño	€
Plenum MA51A	300x300	40.10
Plenum MA51B	595x300	54.00
Plenum MA51C	595x595	58.20
Plenum MA51D*	595x595	58.20

MA51A/B con boca en el lateral de 200mm diámetro.

MA51C con boca en el lateral de 250mm diámetro.

\* MA51D. Altura plenum 100mm con boca trasera 250mm.

[Aislado consultar pag87. MA51](#)

\*Dimensiones exteriores para reemplazo placa modular.

<b>MA20</b>	REJILLA LAMA CURVA PARA TECHO MODULAR		<b>NOMENCLATURA</b>		
			ARTÍCULO	LxH	ACABADO
<b>MA20</b>	300x300 595x300 595x595	A - Anodizado B - Blanco			

Dimensiones	€
300x300	20.50
595x300	34.30
595x595	57.40

**Ejemplo: MA20 595x595B**

Sin sistema de fijación.

Modelo Plenum	Tamaño	€
Plenum MA51A	300x300	40.10
Plenum MA51B	595x300	54.00
Plenum MA51C	595x595	58.20
Plenum MA51D*	595x595	58.20

MA51A/B con boca en el lateral de 200mm diámetro.

MA51C con boca en el lateral de 250mm diámetro.

\* MA51D. Altura plenum 100mm con boca trasera 250mm.

[Aislado consultar pag87. MA51](#)

\*Dimensiones exteriores para reemplazo placa modular.

Artículo	Descripción	Fotografía	PRECIO € Fábrica sin IVA
----------	-------------	------------	--------------------------

<b>MA21</b>	REJILLA LAMA CURVA PARA TECHO MODULAR DOBLE DIRECCION									
	<b>NOMENCLATURA</b>									
<table border="1"> <thead> <tr> <th>ARTICULO</th> <th>LxH</th> <th>ACABADO</th> </tr> </thead> <tbody> <tr> <td rowspan="3">MA21</td> <td>300x300</td> <td rowspan="3">A - Anodizado B - Blanco</td> </tr> <tr> <td>595x300</td> </tr> <tr> <td>595x595</td> </tr> </tbody> </table>			ARTICULO	LxH	ACABADO	MA21	300x300	A - Anodizado B - Blanco	595x300	595x595
ARTICULO	LxH	ACABADO								
MA21	300x300	A - Anodizado B - Blanco								
	595x300									
	595x595									

Dimensiones	€
300x300	20.50
595x300	34.30
595x595	57.40

**Ejemplo: MA21 595x595B**

Sin sistema de fijación.

Modelo Plenum	Tamaño	€
Plenum MA51A	300x300	40.10
Plenum MA51B	595x300	54.00
Plenum MA51C	595x595	58.20
Plenum MA51D*	595x595	58.20

MA51A/B con boca en el lateral de 200mm diámetro.

MA51C con boca en el lateral de 250mm diámetro.

\* MA51D. Altura plenum 100mm con boca trasera 250mm.

**Aislado consultar pag87. MA51**

\*Dimensiones exteriores para reemplazo placa modular.

<b>MA22</b>	REJILLA SIMPLE DEFLEXIÓN											
	PARA TECHO MODULAR											
<b>MA22E</b>												
<b>NOMENCLATURA</b>												
<table border="1"> <thead> <tr> <th>ARTÍCULO</th> <th>LxH</th> <th>ACABADO</th> </tr> </thead> <tbody> <tr> <td rowspan="2">MA22</td> <td>300x300</td> <td rowspan="2">A - Anodizado B - Blanco</td> </tr> <tr> <td>595x300</td> </tr> <tr> <td>MA22E</td> <td>595x595</td> <td></td> </tr> </tbody> </table>			ARTÍCULO	LxH	ACABADO	MA22	300x300	A - Anodizado B - Blanco	595x300	MA22E	595x595	
ARTÍCULO	LxH	ACABADO										
MA22	300x300	A - Anodizado B - Blanco										
	595x300											
MA22E	595x595											

Dimensiones	€
300x300	17.70
595x300	28.50
595x595	51.80

**Ejemplo: MA22 595x595B**

Sin sistema de fijación.

\*MA22E - Modelo de marco SLIM.

Modelo Plenum	Tamaño	€
Plenum MA51A	300x300	40.10
Plenum MA51B	595x300	54.00
Plenum MA51C	595x595	58.20
Plenum MA51D*	595x595	58.20

MA51A/B con boca en el lateral de 200mm diámetro.

MA51C con boca en el lateral de 250mm diámetro.

\* MA51D. Altura plenum 100mm con boca trasera 250mm.

**Aislado consultar pag87. MA51**

\*Dimensiones exteriores para reemplazo placa modular.

<b>MA23</b>	REJILLA LAMA FIJA 45° PARA TECHO MODULAR									
<b>NOMENCLATURA</b>										
<table border="1"> <thead> <tr> <th>ARTÍCULO</th> <th>LxH</th> <th>ACABADO</th> </tr> </thead> <tbody> <tr> <td rowspan="3">MA23</td> <td>300x300</td> <td rowspan="3">A - Anodizado B - Blanco</td> </tr> <tr> <td>595x300</td> </tr> <tr> <td>595x595</td> </tr> </tbody> </table>			ARTÍCULO	LxH	ACABADO	MA23	300x300	A - Anodizado B - Blanco	595x300	595x595
ARTÍCULO	LxH	ACABADO								
MA23	300x300	A - Anodizado B - Blanco								
	595x300									
	595x595									

Dimensiones	€
300x300	18.10
595x300	29.30
595x595	55.60

**Ejemplo: MA23 595x595B**

Sin sistema de fijación.

Modelo Plenum	Tamaño	€
Plenum MA51A	300x300	40.10
Plenum MA51B	595x300	54.00
Plenum MA51C	595x595	58.20
Plenum MA51D*	595x595	58.20

MA51A/B con boca en el lateral de 200mm diámetro.

MA51C con boca en el lateral de 250mm diámetro.

\* MA51D. Altura plenum 100mm con boca trasera 250mm.

**Aislado consultar pag87. MA51**

\*Dimensiones exteriores para reemplazo placa modular.

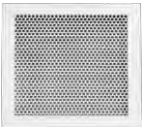
<b>MA61</b>	REJILLA PERFORADA RETORNO PARA TECHO MODULAR										
<b>NOMENCLATURA</b>											
<table border="1"> <thead> <tr> <th>ARTÍCULO</th> <th>TAMAÑO</th> <th>FILTRO</th> <th>ACABADO</th> </tr> </thead> <tbody> <tr> <td rowspan="2">MA61</td> <td rowspan="2">595x595</td> <td>N - Sin Filtro</td> <td rowspan="2">PT - Lacado Plata B - Lacado Blanco</td> </tr> <tr> <td>F - Con Filtro</td> </tr> </tbody> </table>			ARTÍCULO	TAMAÑO	FILTRO	ACABADO	MA61	595x595	N - Sin Filtro	PT - Lacado Plata B - Lacado Blanco	F - Con Filtro
ARTÍCULO	TAMAÑO	FILTRO	ACABADO								
MA61	595x595	N - Sin Filtro	PT - Lacado Plata B - Lacado Blanco								
		F - Con Filtro									

Dimensiones	€ Difusor
595x595 mm.	48.50

**Ejemplo: MA61 595x595NB**

Dimensiones C/filtro	€ Difusor
595x595 mm.	83.75

**Ejemplo: MA61 595x595FB**

Modelo Plenum
Plenum MA51C
Plenum MA51D**
595x595
58.20

\* Boca plenum en el lateral de 250mm diámetro.

\*\*Altura plenum 100mm con boca trasera de 250mm.

**Aislado consultar pag87. MA51**

\*Dimensiones exteriores para reemplazo placa modular.

Artículo	Descripción	Fotografía	PRECIO € Fábrica sin IVA
----------	-------------	------------	--------------------------

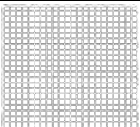
<b>MA56</b>	REJILLA RETICULA 90° PARA TECHO MODULAR		
	<b>NOMENCLATURA</b>		
ARTÍCULO	LxH	MARCO	ACABADO
MA56	595x595 1195x595 595x295	S - Sin Marco M - Con Marco	A - Anodizado B - Blanco

Dimensiones Sin Marco	€
595x595	43.00
1195x595	76.05
295x595	37.50

Dimensiones Con Marco*	€
595x595	58.45
1195x595	103.65
295x595	52.90

**Ejemplo: MA56 595x595SB**

Sin sistema de fijación.

**Ejemplo: MA56 595x595MB**

Sin sistema de fijación.

\*Marco estrecho tipo "U".

\*Dimensiones exteriores para reemplazo placa modular.

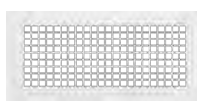
<b>MA57</b>	REJILLA RETICULA 90°		
	<b>NOMENCLATURA</b>		
ARTÍCULO	LxH	FIJACIÓN	ACABADO
MA57	Dimensiones Largo x Alto	C - Clip T - Tornillo	A - Anodizado B - Blanco

H/L	200	250	300	350	400	450	500	600	700	800	900	1000
100	10.90	12.70	14.10	15.45	17.20	18.65	20.00	23.20	26.50	29.35	34.70	37.55
150	13.00	15.25	17.00	18.75	20.85	22.70	24.50	28.60	32.60	36.20	41.50	45.20
200	15.25	17.80	19.95	22.10	24.60	26.80	29.00	33.90	38.75	43.10	51.90	53.95
250		20.35	22.90	26.35	28.20	31.80	33.45	39.25	45.90	50.05	57.30	62.60
300			21.75	29.85	31.95	37.65	37.90	44.65	52.85	56.90	65.50	71.20
350				32.10	35.60	41.60	42.35	49.90	59.35	63.80	72.10	79.75
400					39.45	47.35	46.75	55.30	66.05	70.75	78.40	84.30
500							55.90	65.95	79.80	84.50	99.10‡	105.60‡
600								76.95	91.45	98.30	111.00‡	122.85‡

**Ejemplo: MA57 300x150CB**

‡ Requiere embalaje especial. Consultar cotización.

<b>MA13</b>	REJILLA LAMA FIJA 45° PARA EXTERIOR CON MALLA		
	<b>NOMENCLATURA</b>		
ARTÍCULO	LxH	FIJACIÓN	ACABADO
MA13	Dimensiones Nominales de hueco Largo x Alto	C - Clip T - Tornillo	A - Anodizado B - Blanco

\* Opción añadir filtro incremento  
0.0001 eur/mm².  
Ejemplo:  
300x150: 45000x0.0001= 4.5eur

H/L	200	250	300	350	400	450	500	600	700	800	900	1000
100	14.10	15.45	16.90	18.25	19.70	21.00	22.40	25.25	27.90	30.75	33.55	36.40
150	16.60	18.45	20.15	21.90	23.65	25.45	27.15	30.70	34.20	37.75	41.30	44.90
200	19.80	22.05	24.35	26.70	29.00	31.40	33.60	38.15	42.80	47.40	52.15	56.75
250		25.00	27.65	30.35	33.00	35.75	38.35	43.75	49.00	54.40	59.85	65.30
300			31.95	35.15	38.35	41.60	44.75	51.20	57.70	64.15	70.55	77.15
350				38.75	42.40	46.00	49.55	59.15	66.30	74.45	83.20	90.45
400					47.70	51.70	56.00	66.65	74.95	84.15	94.00	102.35
500							60.80	79.70	89.80	100.85	112.45‡	122.75‡
600								92.65	104.65	117.55	131.10‡	143.10‡

**Ejemplo: MA13 300x150CB**

‡ Requiere embalaje especial. Consultar cotización.

<b>MA58</b>	REJILLA CIRCULAR PARA EXTERIOR CON MALLA		
	<b>NOMENCLATURA</b>		
ARTÍCULO	DIÁMETRO	FIJACIÓN	ACABADO
MA58	100 125 150 200 250	T - Tornillo	B - Blanco

Dimensiones	Diam. Cuello	€ Blanco
100	100mm	14.05
125	125mm	17.05
150	150mm	20.95
200	200mm	26.45
250	250mm	35.15

**Ejemplo: MA58 100TB**

Artículo	Descripción	Fotografía	PRECIO € Fábrica sin IVA
----------	-------------	------------	--------------------------

<b>MA59</b>	REJILLA ESTAMPADA PARA EXTERIOR CON MALLA								
	<b>NOMENCLATURA</b>								
<b>MA59</b>	<table border="1"> <tr> <th>ARTÍCULO</th> <th>DIÁMETRO</th> <th>FIJACIÓN</th> <th>ACABADO</th> </tr> <tr> <td></td> <td>100 125 150 200</td> <td>C - Clip</td> <td>A - Anodizado</td> </tr> </table>	ARTÍCULO	DIÁMETRO	FIJACIÓN	ACABADO		100 125 150 200	C - Clip	A - Anodizado
ARTÍCULO	DIÁMETRO	FIJACIÓN	ACABADO						
	100 125 150 200	C - Clip	A - Anodizado						

Dimensiones	Diam. Cuello	€
100	100mm	6.60
125	125mm	8.80
150	150mm	11.05
200	200mm	16.00

Ejemplo: MA59 100CA

<b>MA44</b>	PLENUM PARA REJILLAS								
	<b>NOMENCLATURA</b>								
<b>MA44</b>	<table border="1"> <tr> <th>ARTÍCULO</th> <th>LxH</th> <th>CONEXIÓN</th> <th> AISLADO</th> </tr> <tr> <td></td> <td>Dimensiones Nominales de hueco Largo x Alto</td> <td>T - Trasera L - Lateral A - Arriba</td> <td>N - Sin Aislar A - Aislado</td> </tr> </table>	ARTÍCULO	LxH	CONEXIÓN	AISLADO		Dimensiones Nominales de hueco Largo x Alto	T - Trasera L - Lateral A - Arriba	N - Sin Aislar A - Aislado
ARTÍCULO	LxH	CONEXIÓN	AISLADO						
	Dimensiones Nominales de hueco Largo x Alto	T - Trasera L - Lateral A - Arriba	N - Sin Aislar A - Aislado						

SIN AISLAR											
H/L	200	250	300	350	400	450	500	550	600	700	800
100	19.05	20.40	21.70	23.05	24.35	32.70	34.05	42.35	43.75	46.35	49.00
150	20.55	21.90	23.30	24.75	25.35	26.70	27.30	28.70	30.15	41.55	45.15
200	23.55	24.30	25.00	26.45	27.90	29.40	30.90	32.40	33.90	36.85	48.30
250		28.30	29.00	29.75	31.35	32.90	34.45	36.00	37.60	40.75	43.90
300			32.30	33.10	34.75	36.40	38.05	39.70	41.25	44.55	59.45

Ejemplo: MA44 300X150TN

AISLADO											
H/L	200	250	300	350	400	450	500	550	600	700	800
100	44.00	45.05	46.10	50.55	48.25	55.00	56.10	65.10	63.95	75.60	78.65
150	45.15	46.25	47.40	52.05	49.10	57.40	57.90	59.20	60.55	71.05	74.45
200	54.45	51.65	52.20	53.55	51.15	59.80	61.25	62.65	64.00	66.80	80.00
250		55.15	55.80	56.40	61.65	63.05	64.60	66.00	67.40	70.35	73.25
300			58.60	63.25	64.80	66.30	67.90	69.35	70.80	73.95	101.85

Ejemplo: MA44 300X150TA

\* Aislado exterior 5mm espesor.

El plenum se sirve con toma trasera por defecto  
Consultar precio para toma superior / lateral

<b>MA45</b>	LARGUERO PARA MARCOS DE MONTAJE						
	<b>NOMENCLATURA</b>						
<b>MA45</b>	<table border="1"> <tr> <th>ARTÍCULO</th> <th>LxH</th> <th>ACABADO</th> </tr> <tr> <td></td> <td>Dimensiones Nominales de hueco Largo</td> <td>Chapa Galvanizada</td> </tr> </table>	ARTÍCULO	LxH	ACABADO		Dimensiones Nominales de hueco Largo	Chapa Galvanizada
ARTÍCULO	LxH	ACABADO					
	Dimensiones Nominales de hueco Largo	Chapa Galvanizada					

Longitud	50	75	100	125	150	200	250	300	350	400	450
€	0.22	0.22	0.28	0.33	0.33	0.39	0.50	0.61	0.72	0.77	0.88

Longitud	500	550	600	650	700	750	800	850	900	950	1000
€	0.99	1.05	1.16	1.27	1.32	1.43	1.54	1.65	1.71	1.82	1.93

Ejemplo: MA45 300

\*Cantidad minima de venta 12 unidades por paquete.



Artículo	Descripción	Fotografía	PRECIO € Fábrica sin IVA										
----------	-------------	------------	--------------------------	--	--	--	--	--	--	--	--	--	--

H/L	200	250	300	350	400	450	500	600	700	800	900	1000
	100	7.75	8.45	9.00	9.70	10.50	11.05	11.80	13.10	14.30	15.80	16.95
150	8.55	9.15	9.90	10.55	11.20	11.90	12.55	15.75	17.25	19.25	20.75	22.40
200	9.85	10.60	11.50	12.30	13.10	14.05	14.85	18.75	20.80	22.80	24.60	26.50
250		12.05	13.10	14.15	15.15	16.10	17.10	21.75	23.95	26.00	28.05	30.05
300			14.75	15.90	17.05	18.25	19.40	24.40	26.95	29.35	31.95	34.00
350				17.70	19.05	20.35	21.75	26.60	30.20	32.85	35.50	38.00
400					20.95	22.45	24.05	30.45	32.65	36.30	39.35	42.00
500							28.60	35.85	39.90	44.35	48.60†	53.20†
600								41.85	46.75	52.15	57.25†	61.95†

**MA46**  
COMPUERTA  
REGULACIÓN  
CAUDAL POR  
TORNILLO



**NOMENCLATURA**

ARTÍCULO	LxH	REGULACIÓN
MA46	Dimensiones Nominales de hueco Largo x Alto	Q - Palanca X - Tornillo

**Ejemplo: MA46 300x150X**

† Requiere embalaje especial. Consultar cotización.

Dimensiones máximas una sola compuerta: 1000x150, 900x200, 700x300, 600x400, 500x400mm.

\*Precios mostrados regulación tornillo.

MA46 PALANCA - Regulación Palanca	+1.10
MA46 INSTALADA- Compuerta instalada en Rejilla	+0.50

MA43	FIJACIONES	Fotografía	
<b>NOMENCLATURA</b>			
ARTÍCULO	FIJACIÓN		
MA43	C - Clips T - Tornillos P - Pestillo		

Venta unidades sueltas	€
Clips 4 Piezas	1.10
Pestillos 2 Piezas	1.50
2 Tornillos + 2 Tapones	1.50

**Ejemplo: MA43C**

\* Los precios de fijaciones mostradas en tarifa son para fijación con CLIPS y/o tornillo (tonillería no incluida).

Bajo pedido, se puede colocar en rejillas Malla y Filtro.  
Consultar cotización al departamento comercial.



recomienda para rejillas instaladas  
en TECHO fijación mediante Tornillo o Pestillo.

Artículo	Descripción	Fotografía	PRECIO € Fábrica sin IVA
----------	-------------	------------	--------------------------

<b>MA24</b>	DIFUSOR CIRCULAR											
			<b>NOMENCLATURA</b>									
<table border="1"> <thead> <tr> <th>ARTICULO</th> <th>TAMAÑO</th> <th>ACABADO</th> </tr> </thead> <tbody> <tr> <td rowspan="5"><b>MA24</b></td> <td>6 - 150</td> <td rowspan="5">PT - Anodizado B - Lacado Blanco</td> </tr> <tr> <td>8 - 200</td> </tr> <tr> <td>10 - 250</td> </tr> <tr> <td>12 - 300</td> </tr> <tr> <td>14 - 350</td> </tr> </tbody> </table>			ARTICULO	TAMAÑO	ACABADO	<b>MA24</b>	6 - 150	PT - Anodizado B - Lacado Blanco	8 - 200	10 - 250	12 - 300	14 - 350
ARTICULO	TAMAÑO	ACABADO										
<b>MA24</b>	6 - 150	PT - Anodizado B - Lacado Blanco										
	8 - 200											
	10 - 250											
	12 - 300											
	14 - 350											

Dimensiones	€ Difusor + Puente + Regulación
6" 150 MM.	15.40
8" 200 MM.	17.15
10" 250 MM.	21.65
12" 300 MM.	31.25
14" 350 MM.	37.80

Modelo Cuello	€
MA24C6	10.30
MA24C8	10.40
MA24C10	10.55
MA24C12	10.60
MA24C14	10.70

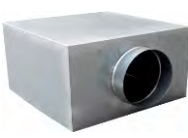

Ejemplo: MA24 6B

<b>MA24P</b>	PLENUM DIFUSOR CIRCULAR											
			<b>NOMENCLATURA</b>									
<table border="1"> <thead> <tr> <th>ARTICULO</th> <th>TAMAÑO</th> <th>AISLADO</th> </tr> </thead> <tbody> <tr> <td rowspan="5"><b>MA24P</b></td> <td>6 - 150</td> <td rowspan="5">N - Sin aislar A - Aislado</td> </tr> <tr> <td>8 - 200</td> </tr> <tr> <td>10 - 250</td> </tr> <tr> <td>12 - 300</td> </tr> <tr> <td>14 - 350</td> </tr> </tbody> </table>			ARTICULO	TAMAÑO	AISLADO	<b>MA24P</b>	6 - 150	N - Sin aislar A - Aislado	8 - 200	10 - 250	12 - 300	14 - 350
ARTICULO	TAMAÑO	AISLADO										
<b>MA24P</b>	6 - 150	N - Sin aislar A - Aislado										
	8 - 200											
	10 - 250											
	12 - 300											
	14 - 350											

Modelo Plenum	Diam. Boca entrada tubo	Altura plenum	€	€ Aislado
6" 150 MM.	145mm	190mm	32.95	59.25
8" 200 MM.	195mm	225mm	46.20	71.60
10" 250 MM.	195mm	225mm	46.20	71.60
12" 300 MM.	245mm	315mm	58.20	107.20
14" 350 MM.	245mm	315mm	58.20	107.20

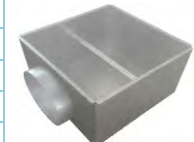

\*Vista interior.

Ejemplo: MA24P 6N  
Plenum con entrada boca lateral.

<b>MA25</b>	DIFUSOR CUADRADO											
			<b>NOMENCLATURA</b>									
<table border="1"> <thead> <tr> <th>ARTICULO</th> <th>TAMAÑO</th> <th>ACABADO</th> </tr> </thead> <tbody> <tr> <td rowspan="5"><b>MA25</b></td> <td>6 - 150</td> <td rowspan="5">A - Anodizado B - Lacado Blanco</td> </tr> <tr> <td>9 - 225</td> </tr> <tr> <td>12 - 300</td> </tr> <tr> <td>15 - 375</td> </tr> <tr> <td>18 - 450 (595x595)</td> </tr> </tbody> </table>			ARTICULO	TAMAÑO	ACABADO	<b>MA25</b>	6 - 150	A - Anodizado B - Lacado Blanco	9 - 225	12 - 300	15 - 375	18 - 450 (595x595)
ARTICULO	TAMAÑO	ACABADO										
<b>MA25</b>	6 - 150	A - Anodizado B - Lacado Blanco										
	9 - 225											
	12 - 300											
	15 - 375											
	18 - 450 (595x595)											

Dimensiones	€ Difusor + Puente + Regulación
6" 150 MM.	28.95
9" 225 MM.	38.85
12" 300 MM.	52.75
15" 375 MM.	63.65
18" 450 MM.	81.85

Ejemplo: MA25 6B

<b>MA25P</b>	PLENUM DIFUSOR CUADRADO											
			<b>NOMENCLATURA</b>									
<table border="1"> <thead> <tr> <th>ARTICULO</th> <th>TAMAÑO</th> <th>AISLADO</th> </tr> </thead> <tbody> <tr> <td rowspan="5"><b>MA25P</b></td> <td>6 - 150</td> <td rowspan="5">N - Sin aislar A - Aislado</td> </tr> <tr> <td>9 - 225</td> </tr> <tr> <td>12 - 300</td> </tr> <tr> <td>15 - 375</td> </tr> <tr> <td>18 - 450 (595x595)</td> </tr> </tbody> </table>			ARTICULO	TAMAÑO	AISLADO	<b>MA25P</b>	6 - 150	N - Sin aislar A - Aislado	9 - 225	12 - 300	15 - 375	18 - 450 (595x595)
ARTICULO	TAMAÑO	AISLADO										
<b>MA25P</b>	6 - 150	N - Sin aislar A - Aislado										
	9 - 225											
	12 - 300											
	15 - 375											
	18 - 450 (595x595)											

Modelo Plenum	Diam. Boca entrada tubo	Altura plenum	€	€ Aislado
6" 150 MM.	145mm	190mm	32.95	59.25
9" 225 MM.	195mm	225mm	46.20	71.60
12" 300 MM.	245mm	315mm	58.20	107.20
15" 375 MM.	245mm	315mm	58.20	107.20
18" 450 MM.	245mm	300mm	58.20	128.80

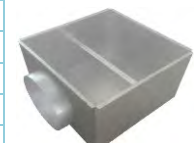

\*Vista interior.

Ejemplo: MA25P 6N  
Plenums con entrada boca lateral.

Artículo	Descripción	Fotografía	PRECIO € Fábrica sin IVA
----------	-------------	------------	--------------------------

<b>MA26</b>	DIFUSOR CIRCULAR ALTA INDUCCIÓN											
			<b>NOMENCLATURA</b>									
<table border="1"> <thead> <tr> <th>ARTICULO</th> <th>TAMAÑO</th> <th>ACABADO</th> </tr> </thead> <tbody> <tr> <td rowspan="5">MA26</td> <td>6 - 150mm</td> <td rowspan="5">B - Lacado Blanco PT - Lacado Plata</td> </tr> <tr> <td>8 - 200mm</td> </tr> <tr> <td>10 - 250mm</td> </tr> <tr> <td>12 - 300mm</td> </tr> <tr> <td>*14 - 350mm</td> </tr> </tbody> </table>			ARTICULO	TAMAÑO	ACABADO	MA26	6 - 150mm	B - Lacado Blanco PT - Lacado Plata	8 - 200mm	10 - 250mm	12 - 300mm	*14 - 350mm
ARTICULO	TAMAÑO	ACABADO										
MA26	6 - 150mm	B - Lacado Blanco PT - Lacado Plata										
	8 - 200mm											
	10 - 250mm											
	12 - 300mm											
	*14 - 350mm											

**BLANCO**

Dimensiones	€ Difusor + Puente + Regulación
6" 150 MM.	41.35
8" 200 MM.	51.30
10" 250 MM.	66.75
12" 300 MM.	88.20
14" 350 MM.	127.90

**Ejemplo: MA26 6B**

\*14" solo disponible en color Blanco.

**PLATA**

Dimensiones	€ Difusor + Puente + Regulación
6" 150 MM.	64.75
8" 200 MM.	86.10
10" 250 MM.	108.15
12" 300 MM.	139.25
14" 350 MM.	--

**Ejemplo: MA26 6PT**

<b>MA27</b>	DIFUSOR CIRCULAR PARA TECHO MODULAR											
			<b>NOMENCLATURA</b>									
<table border="1"> <thead> <tr> <th>ARTICULO</th> <th>TAMAÑO</th> <th>ACABADO</th> </tr> </thead> <tbody> <tr> <td rowspan="5">MA27</td> <td>6 - 150</td> <td rowspan="5">PT - Lacado Plata B - Lacado Blanco</td> </tr> <tr> <td>8 - 200</td> </tr> <tr> <td>10 - 250</td> </tr> <tr> <td>12 - 300</td> </tr> <tr> <td>14 - 350</td> </tr> </tbody> </table>			ARTICULO	TAMAÑO	ACABADO	MA27	6 - 150	PT - Lacado Plata B - Lacado Blanco	8 - 200	10 - 250	12 - 300	14 - 350
ARTICULO	TAMAÑO	ACABADO										
MA27	6 - 150	PT - Lacado Plata B - Lacado Blanco										
	8 - 200											
	10 - 250											
	12 - 300											
	14 - 350											

Dimensiones	€ Difusor + Compuerta
6" 150 MM.	38.35
8" 200 MM.	42.75
10" 250 MM.	50.45
12" 300 MM.	55.60
14" 350 MM.	62.40

**Ejemplo: MA27 6B**

Modelo Plenum	Tamaño	€
Plenum MA51C	595x595	58.20
Plenum MA51D**	595x595	58.20

\* Boca plenum en el lateral de 250mm diámetro.

\*\* Plenum MA51D. Altura plenum 100mm con boca trasera de 250mm diámetro.

[Aislado consultar pag87. MA51](#)

<b>MA28</b>	DIFUSOR CUADRADO PARA TECHO MODULAR										
			<b>NOMENCLATURA</b>								
<table border="1"> <thead> <tr> <th>ARTICULO</th> <th>TAMAÑO</th> <th>ACABADO</th> </tr> </thead> <tbody> <tr> <td rowspan="5">MA28</td> <td>6 - 150</td> <td rowspan="5">PT - Lacado Plata B - Lacado Blanco</td> </tr> <tr> <td>9 - 220</td> </tr> <tr> <td>12 - 300</td> </tr> <tr> <td>15 - 375</td> </tr> </tbody> </table>			ARTICULO	TAMAÑO	ACABADO	MA28	6 - 150	PT - Lacado Plata B - Lacado Blanco	9 - 220	12 - 300	15 - 375
ARTICULO	TAMAÑO	ACABADO									
MA28	6 - 150	PT - Lacado Plata B - Lacado Blanco									
	9 - 220										
	12 - 300										
	15 - 375										

Dimensiones	€ Difusor + Compuerta
6" 150 MM.	50.85
9" 220 MM.	57.80
12" 300 MM.	66.10
15" 375 MM.	81.20

**Ejemplo: MA28 6B**

Modelo Plenum	Tamaño	€
Plenum MA51C	595x595	58.20
Plenum MA51D**	595x595	58.20

\* Boca plenum en el lateral de 250mm diámetro.

\*\* Plenum MA51D. Altura plenum 100mm con boca trasera de 250mm diámetro.

[Aislado consultar pag87. MA51](#)

<b>MA29</b>	DIFUSOR RADIAL PARA TECHO MODULAR									
			<b>NOMENCLATURA</b>							
<table border="1"> <thead> <tr> <th>ARTICULO</th> <th>TAMAÑO</th> <th>ACABADO</th> </tr> </thead> <tbody> <tr> <td rowspan="4">MA29</td> <td>600 - 595x295, 625 - 620x305</td> <td rowspan="4">PT - Lacado Plata B - Lacado Blanco</td> </tr> <tr> <td>675 - 670x330, 1200 - 1195x295</td> </tr> <tr> <td>1250 - 1245x305, 1350 - 1345x330</td> </tr> </tbody> </table>			ARTICULO	TAMAÑO	ACABADO	MA29	600 - 595x295, 625 - 620x305	PT - Lacado Plata B - Lacado Blanco	675 - 670x330, 1200 - 1195x295	1250 - 1245x305, 1350 - 1345x330
ARTICULO	TAMAÑO	ACABADO								
MA29	600 - 595x295, 625 - 620x305	PT - Lacado Plata B - Lacado Blanco								
	675 - 670x330, 1200 - 1195x295									
	1250 - 1245x305, 1350 - 1345x330									

Dimensiones Difusor	€
600 595X295 mm.	50.70
625 620X305 mm.	51.55
675 670X330 mm.	52.30
1200 1195X295 mm.	56.35
1250 1245X305 mm.	57.15
1350 1345X330 mm.	58.00

**Ejemplo: MA29 600B**

Modelo Plenum	€
Plenum MA51G0	58.20
Plenum MA51G1	59.55
Plenum MA51G2	65.05
Plenum MA51G3	96.00
Plenum MA51G4	103.45
Plenum MA51G5	109.90

**Aislado. Consultar con Dep. Comercial.**

\* Boca plenum en el lateral de 250mm diámetro.

\*\*Altura en todos los plenums 320mm.

\* Aletas móviles.

Artículo	Descripción	Fotografía	PRECIO € Fábrica sin IVA
----------	-------------	------------	--------------------------

<b>MA30</b>	DIFUSOR ROTACIONAL PARA TECHO MODULAR		
	<b>NOMENCLATURA</b>		
ARTÍCULO	TAMAÑO	MONTAJE	ACABADO
<b>MA30</b>	14 - Ranuras	P - Con Puente	PT - Lacado Plata B - Lacado Blanco
	16 - Ranuras		
	24 - Ranuras	S - Sin Puente	
	32 - Ranuras		
	36 - Ranuras		

\* Aletas móviles.

Dimensiones Difusor	€ Difusor	€ Puente
14 ranuras 595x595 mm.	51.40	4.90
16 ranuras 595x595 mm.	54.60	4.90
24 ranuras 595x595 mm.	57.80	4.90
32 ranuras 595x595 mm.	67.25	4.90
36 ranuras 595x595 mm.	67.25	4.90

Modelo Plenum
Plenum MA51C
Plenum MA51D**
595x595
58.20

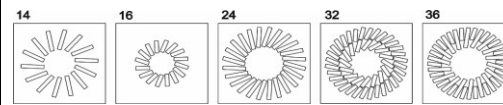

\* Boca plenum en el lateral de 250mm diámetro.  
\*\*Altura plenum 100mm con boca trasera de 250mm.

[Aislado consultar pag87. MA51](#)

\*Modelo montaje "P" puente no incluido en precio.

Ejemplo: **MA30 14PB**

Puente modelo: **MA30 PU595**

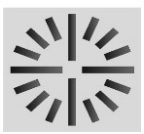
<b>MA31</b>	DIFUSOR RADIAL PARA TECHO MODULAR		
	<b>NOMENCLATURA</b>		
ARTÍCULO	TAMAÑO	MONTAJE	ACABADO
<b>MA31</b>	16 - Ranuras	P - Con Puente	PT - Lacado Plata B - Lacado Blanco
	24A - Ranuras		
	24B - Ranuras	S - Sin Puente	
	32 - Ranuras		
	36 - Ranuras		
	40 - Ranuras		

\* Aletas móviles.

Dimensiones Difusor	€ Difusor	€ Puente
16 ranuras 595x595 mm.	51.40	4.90
24A ranuras 595x595 mm.	54.60	4.90
24B ranuras 595x595 mm.	57.80	4.90
32 ranuras 595x595 mm.	67.25	4.90
36 ranuras 595x595 mm.	67.25	4.90
40 ranuras 595x595 mm.	69.45	4.90

Modelo Plenum
Plenum MA51C
Plenum MA51D**
595x595
58.20

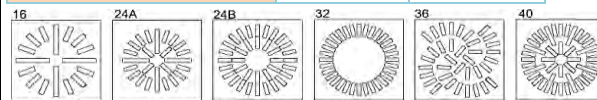

\* Boca plenum en el lateral de 250mm diámetro.  
\*\*Altura plenum 100mm con boca trasera de 250mm.

[Aislado consultar pag87. MA51](#)

\*Modelo montaje "P" puente no incluido en precio.

Ejemplo: **MA31 16PB**

Puente modelo: **MA30 PU595**

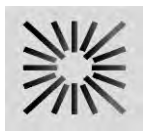
<b>MA32</b>	DIFUSOR RADIAL CUADRADO PARA TECHO MODULAR		
	<b>NOMENCLATURA</b>		
ARTÍCULO	TAMAÑO	MONTAJE	ACABADO
<b>MA32</b>	16 - Ranuras	P - Con Puente	PT - Lacado Plata B - Lacado Blanco
	24 - Ranuras		
	32 - Ranuras	S - Sin Puente	

\* Aletas móviles.

Dimensiones Difusor	€ Difusor	€ Puente
16 ranuras 595x595 mm.	54.70	4.90
24 ranuras 595x595 mm.	59.45	4.90
32 ranuras 595x595 mm.	71.65	4.90

Modelo Plenum
Plenum MA51C
Plenum MA51D**
595x595
58.20

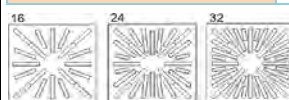

\* Boca plenum en el lateral de 250mm diámetro.  
\*\*Altura plenum 100mm con boca trasera de 250mm.

[Aislado consultar pag87. MA51](#)

\*Modelo montaje "P" puente no incluido en precio.

Ejemplo: **MA32 16PB**

Puente modelo: **MA30 PU595**

<b>MA33</b>	DIFUSOR ROTACIONAL PARA TECHO CONTINUO		
	<b>NOMENCLATURA</b>		
ARTÍCULO	TAMAÑO	MONTAJE	ACABADO
<b>MA33</b>	15 - Ranuras Ø400mm	P - Con Puente	PT - Lacado Plata B - Lacado Blanco
	16 - Ranuras Ø500mm		
	24 - Ranuras Ø600mm		
	36 - Ranuras Ø600mm		

\* Aletas móviles.

Dimensiones Difusor	€ Difusor	€ Puente
15 ranuras Ø400 mm.	46.75	4.90
16 ranuras Ø500 mm.	53.20	4.90
24 ranuras Ø600 mm.	53.20	4.90
36 ranuras Ø600 mm.	57.90	4.90

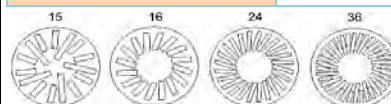

Puente modelo: **MA33 PU400**

Puente modelo: **MA33 PU500**

Puente modelo: **MA33 PU600**

\*Puente montaje "P" no incluido en precio difusor.

Ejemplo: **MA33 15PB**

Artículo	Descripción	Fotografía	PRECIO € Fábrica sin IVA
----------	-------------	------------	--------------------------

<b>MA34</b>	DIFUSOR RADIAL PARA TECHO CONTINUO		
	<b>NOMENCLATURA</b>		
ARTICULO	TAMAÑO	MONTAJE	ACABADO
MA34	16 - Ranuras Ø400mm 28 - Ranuras Ø500mm 32A - Ranuras Ø500mm 32B - Ranuras Ø600mm	P - Con Puente	PT - Lacado Plata B - Lacado Blanco

Dimensiones Difusor	€ Difusor	€ Puente
16 ranuras Ø400 mm.	46.75	4.90
28 ranuras Ø500 mm.	53.20	4.90
32A ranuras Ø500 mm.	53.20	4.90
32B ranuras Ø600 mm.	57.90	4.90

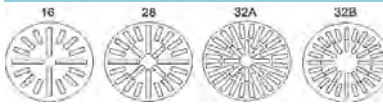

Ejemplo: **MA24 16PB**

Puente modelo: **MA33 PU400**

Puente modelo: **MA33 PU500**

Puente modelo: **MA33 PU600**

\* Aletas móviles.

\*Puente montaje "P" no incluido en precio difusor.

<b>MA62</b>	DIFUSOR ROTACIONAL ESTAMPADO DE ALETAS FIJAS TECHO MODU.		
	<b>NOMENCLATURA</b>		
ARTICULO	TAMAÑO	MONTAJE	ACABADO
MA62	34 - Ranuras	P - Con Puente S - Sin Puente	PT - Lacado Plata B - Lacado Blanco

Dimensiones Difusor	€ Difusor	€ Puente
34 ranuras 595x595 mm.	57.80	4.90

Ejemplo: **MA62 34SB**

Puente modelo: **MA30 PU595**

Modelo Plenum
Plenum MA51C
Plenum MA51D**
595x595
58.20

\* Boca plenum en el lateral de 250mm diámetro.

\*\*Altura plenum 100mm con boca trasera de 250mm.

[Aislado consultar pag87. MA51](#)

<b>MA51</b>	PLENUMS DIFUSORES RADIALES ROTACIONALES	
	<b>NOMENCLATURA</b>	
ARTICULO	MODELO	AISLADO
MA51	A, B, C, D, E, F	N - Sin aislar A - Aislado

Modelo Plenum	Dimensiones	Diam. Boca	Altura	€	€ Aislado
Plenum MA51A	300x300	195mm	240mm	40.10	66.00
Plenum MA51B	595x300	195mm	240mm	54.00	83.30
Plenum MA51C	595x595	245mm	300mm	58.20	128.80
Plenum MA51D*	595x595	245mm	100mm	58.20	99.20
Plenum MA51E	400x400	195mm	240mm	47.25	73.70
Plenum MA51F	500x500	195mm	240mm	58.20	99.20

Ejemplo: **MA51 BN**

Plenums con entrada boca lateral.

\* Plenum MA51D. Altura plenum 100mm con boca trasera.

\*\*MA51C con bocas extra +7.50eur/unidad pvp.

Artículo	Descripción	Fotografía	PRECIO € Fábrica sin IVA
----------	-------------	------------	--------------------------

<b>MA35</b>	DIFUSOR LINEAL		
<b>MA35E</b> (marco Slim)			
<b>NOMENCLATURA</b>			
ARTICULO	TAMAÑO	VIAS	ACABADO
MA35	Longitud Nominal	V1	A - Anodizado B - Lacado Blanco
MA35E		V2	
	V3		
	V4		
* Posibilidad de Regulación manual.			

Vías/L	500	600	700	800	900	1000	1100	1200
1	46.30	48.55	51.15	52.95	55.15	57.00	58.95	61.50
2	56.85	60.35	64.35	67.85	70.90	71.85	77.60	80.90
3	68.50	74.10	79.65	85.10	91.60	96.45	104.75	106.75
4	79.70	88.95	97.35	106.05	114.80	122.85	129.25	134.90

Vías/L	1300	1400	1500	1600	1700	1800	1900	2000
1	63.45	65.50	72.60	74.60	76.90	79.10	81.05	88.15
2	87.10	91.75	99.70	106.10	111.45	115.75	120.10	130.05
3	118.90	122.65	131.65	145.00	145.95	147.30	148.60	172.15
4	140.50	146.10	169.65	173.55	175.15	176.75	178.35	208.00

**Ejemplo: MA35 1000V4B**

<b>*€ regulación</b>
<b>1.75 eur/50 cm y vía.</b>

\*Puentes de montaje incluidos en el precio del difusor lineal.

<b>MA48</b>	PLENUM DIFUSOR LINEAL		
*Difusor no incluido.			
<b>NOMENCLATURA</b>			
ARTICULO	TAMAÑO	VIAS	AISLADO
MA48	Longitud Nominal	V1	N - Sin aislar A - Aislado
		V2	
		V3	
		V4	

Sin Aislar

Vías/L	500	1000	1500	2000
1	23.85	43.65	59.90	79.20
2	24.75	45.10	64.65	81.10
3	30.85	53.20	75.40	94.65
4	38.75	64.35	86.35	108.30

**Ejemplo: MA48 1000V4N**

Aislado

Vías/L	500	1000	1500	2000
1	50.30	73.95	111.35	155.55
2	51.05	77.95	119.20	161.75
3	56.55	96.10	146.55	199.75
4	64.60	117.60	174.40	238.45

**Ejemplo: MA48 1000V4A**

El plenum se suministra con una boca de entrada cada 500mm y se va añadiendo una boca más cada múltiplo de 500mm.

Posición de boca entrada aire en la parte superior.

Diámetro boca entrada 1Vía y 2Vías de 150mm.

Diámetro boca entrada 3Vías de 200mm.

Diámetro boca entrada 4Vías de 250mm.

<b>MA49</b>	ESQUINA DIFUSOR LINEAL	
<b>MA49E</b> (marco Slim)		
<b>NOMENCLATURA</b>		
ARTICULO	VIAS	ACABADO
MA49	1	A - Anodizado B - Lacado Blanco
MA49E	2	
	3	
	4	

Vías	€
1	100.55
2	117.80
3	140.30
4	164.85

**Ejemplo: MA49 2B**

Cada lateral tiene una dimensión de 50cm de largo por la parte externa.

<b>MA35 PU</b>	PUNTES DE MONTAJE DIFUSOR LINEAL (unidad suelta)	
<b>NOMENCLATURA</b>		
ARTICULO	VIAS	
MA35 PU	1	
	2	
	3	
	4	

Modelo Puente	Vías	€
MA35 PU1	1	-
MA35 PU2	2	-
MA35 PU3	3	-
MA35 PU4	4	-

**Ejemplo: MA35 PU1**

\* Consultar precios con departamento comercial.

Artículo	Descripción	Fotografía	PRECIO € Fábrica sin IVA
----------	-------------	------------	--------------------------

<b>MA37</b>	TOBERA IMPULSIÓN LARGO ALCANCE												
	NOMENCLATURA												
<table border="1"> <thead> <tr> <th>ARTÍCULO</th> <th>TAMAÑO</th> <th>ACABADO</th> </tr> </thead> <tbody> <tr> <td rowspan="6">MA37</td> <td>125</td> <td rowspan="6">B - Acabado Blanco PL - Acabado Plata</td> </tr> <tr><td>160</td></tr> <tr><td>200</td></tr> <tr><td>250</td></tr> <tr><td>315</td></tr> <tr><td>360</td></tr> </tbody> </table>			ARTÍCULO	TAMAÑO	ACABADO	MA37	125	B - Acabado Blanco PL - Acabado Plata	160	200	250	315	360
ARTÍCULO	TAMAÑO	ACABADO											
MA37	125	B - Acabado Blanco PL - Acabado Plata											
	160												
	200												
	250												
	315												
	360												

BLANCO

Dimensiones	€
125 mm	44.85
160 mm	52.15
200 mm	69.05
250 mm	95.10
315 mm	113.50
360 mm	138.00

Ejemplo: MA37 125B

Fijación tornillo.

PLATA

Dimensiones	€
125 mm	50.30
160 mm	57.60
200 mm	74.50
250 mm	101.55
315 mm	119.95
360 mm	145.00

Ejemplo: MA37 125PL

Fijación tornillo.

<b>MA60</b>	MULTI TOBERA IMPULSIÓN LARGO ALCANCE											
	NOMENCLATURA											
<table border="1"> <thead> <tr> <th>ARTICULO</th> <th>LXH</th> <th>MARCO</th> <th>FIJACIÓN</th> <th>ACABADO</th> </tr> </thead> <tbody> <tr> <td>MA60</td> <td>Dimensiones</td> <td>S - Sin marco</td> <td>T - Tornillo</td> <td>A - Plata B - Blanco</td> </tr> </tbody> </table>			ARTICULO	LXH	MARCO	FIJACIÓN	ACABADO	MA60	Dimensiones	S - Sin marco	T - Tornillo	A - Plata B - Blanco
ARTICULO	LXH	MARCO	FIJACIÓN	ACABADO								
MA60	Dimensiones	S - Sin marco	T - Tornillo	A - Plata B - Blanco								

H/L	500	600	700	850	1000	1050	1250	1500	1750	2000	2250
200	131.10			232.50	286.45			407.65		509.00	
250	138.10				254.15		312.20		429.35		547.65
300		171.70			248.75		325.75		476.50		555.75
350			262.80			382.65			505.75		743.20
400				354.70				528.70		697.25	

Listado precio para color Blanco. Acabado plata +10%.

Nº Bocas	500	600	700	850	1000	1050	1250	1500	1750	2000	2250
200	2			4	5			7		9	
250	2				4		5		7		9
300		2			3		4		6		7
350			2			3			4		6
400				2				3		4	

Ejemplo: MA60 800X200STB

\*\*Consultar opción con marco + fijación clips.

\*Diámetro bocas: 200=125mmØ / 250=160mmØ / 300=200mmØ / 350=250mmØ / 400=315mmØ.

Dimensiones totales (L+31)x(H+31).

<b>MA60C</b>	MULTI TOBERA LARGO ALCANCE PARA CONDUCTO CIRCULAR									
	NOMENCLATURA									
<table border="1"> <thead> <tr> <th>ARTICULO</th> <th>LXH</th> <th>FIJACIÓN</th> <th>ACABADO</th> </tr> </thead> <tbody> <tr> <td>MA60C</td> <td>Dimensiones</td> <td>T - Tornillo</td> <td>A - Plata B - Blanco</td> </tr> </tbody> </table>			ARTICULO	LXH	FIJACIÓN	ACABADO	MA60C	Dimensiones	T - Tornillo	A - Plata B - Blanco
ARTICULO	LXH	FIJACIÓN	ACABADO							
MA60C	Dimensiones	T - Tornillo	A - Plata B - Blanco							

\*Especificar diámetro conducto a instalar.

H/L	500	600	700	850	1000	1050	1250	1500	1750	2000	2250
200	167.70			272.50	338.50			463.15		567.95	
250	174.70				294.20		364.30		484.85		606.65
300		215.70			296.75		377.80		532.60		615.90
350			314.20			442.75			570.40		812.45
400				423.70				604.05		779.00	

Listado precio para color Blanco. Acabado plata +10%.

Nº Bocas	500	600	700	850	1000	1050	1250	1500	1750	2000	2250
200	2			4	5			7		9	
250	2				4		5		7		9
300		2			3		4		6		7
350			2			3			4		6
400				2				3		4	

Ejemplo: MA60C 800X200TB

\*Diámetro bocas: 200=125mmØ / 250=160mmØ / 300=200mmØ / 350=250mmØ / 400=315mmØ.

Dimensiones totales (L+31)x(H+31).

Diámetro conductos:

H200: Ømin 315

H250: Ømin 400

H300: Ømin 500

H350: Ømin 560

H400: Ømin 630





Artículo	Descripción	Fotografía	PRECIO € Fábrica sin IVA
----------	-------------	------------	--------------------------

<b>MA42</b>	MULTI TOBERA LARGO ALCANCE CON MARCO		
	NOMENCLATURA		
ARTICULO	BOCAS	LINEAS	ACABADO
MA42	5B 6B 7B ... 25B	1L - 1 Línea 2L - 2 Líneas	B - Blanco G - Gris

Nº Bocas	5	6	7	8	9	10	11	12	13	14
<b>1 Línea</b>	66.00	76.85	88.45	100.10	111.75	123.35	135.00	146.60	158.25	169.75
<b>2 Líneas</b>	131.90	153.65	176.90	200.25	223.45	246.65	270.00	293.20	316.40	339.65
<b>Largo mm</b>	500	600	650	750	850	950	1050	1100	1200	1300

Nº Bocas	15	16	17	18	19	20	21	22	23	24	25
<b>1 Línea</b>	184.60	193.15	205.60	218.15	228.85	239.55	258.35	271.00	284.20	296.95	309.75
<b>2 Líneas</b>	362.90	386.15	411.20	436.30	457.70	479.15	512.95	534.70	556.50	578.30	600.10
<b>Largo mm</b>	1400	1500	1550	1650	1750	1850	1950	2000	2100	2200	2300

Ejemplo: MA42 5B1LB

Altura. Para 1 línea H= 150mm. Para dos líneas H= 250mm.

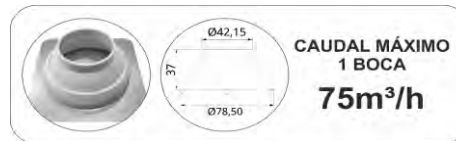

<b>MA36</b>	BOCA DE EXTRACCIÓN	
	NOMENCLATURA	
ARTICULO	TAMAÑO	ACABADO
MA36	80 100 125 150 200	B - Acabado Blanco

Dimensiones	€
80 mm	3.65
100 mm	4.25
125 mm	4.90
150 mm	5.70
200 mm	8.65

Ejemplo: MA36 80B

\*Cantidad mínima de venta 20 unidades por caja.

<b>MA47</b>	COMPUERTA CIRCULAR REGULACIÓN CAUDAL	
	NOMENCLATURA	
ARTÍCULO	TAMAÑO	ACABADO
MA47	Dimensiones Nominales de diámetro	Chapa Galvanizada

Diámetro	100	125	150	200	250	300	350	400
€	25.05	26.00	26.20	27.85	30.45	35.25	37.75	37.95

Ejemplo: MA47 100

Acabados color:  
Blanco RAL9016.  
Anodizado Plata Mate.

## CONDICIONES GENERALES DE VENTA

Las ventas efectuadas por Materiales y Soportes Industriales del Levante S.L.U. (en lo sucesivo "MYS") se registrarán por las presentes condiciones generales. En caso de necesitar otras condiciones serán acordadas conjuntamente con MYS.

**1.- INTEGRIDAD DEL CONTRATO.** La aceptación por parte de MYS del pedido del Comprador se condiciona expresamente al acuerdo y aceptación por parte del Comprador de los términos y condiciones contenidos en el presente documento, junto con cualquiera de los términos especiales estipulados por MYS en la carátula del mismo, constituyen el acuerdo final y completo entre las partes, el cual no podrá variarse excepto mediante modificación expresa por escrito, debidamente autorizada por MYS y firmada por las partes.

**2.- APROBACIÓN CREDITICIA, INFORMACIÓN Y ACEPTACIÓN.** Todos los pedidos pagaderos mediante giro bancario serán sujetos a la aprobación de la solvencia crediticia del Comprador por parte de la compañía de crédito aseguradora Cesce y a la aceptación por parte de MYS. Como condición de venta, el Comprador concede a MYS el derecho de investigar los antecedentes crediticios del Comprador, intercambiar información crediticia con terceros e informar a terceros con respecto a las cuentas y a la relación existente entre el Comprador y MYS, y se le exige a MYS de cualquier responsabilidad que pudiese derivarse de lo anterior.

**3.- AUMENTO DEL PRECIO.** Cualquier precio cotizado o cobrado al Comprador se basa en programas de producción, entregas razonables y normales, y periodos de producción estándar y uniforme, los cuales tendrán una validez de 30 (treinta) días calendario a partir de la fecha de la cotización o acuse de recibo del pedido (salvo que se indique lo contrario), según lo que ocurra primero, y están sujetos a la terminación mediante notificación dentro de dicho periodo. En caso de un pedido global, o si el Comprador solicitare producción o fechas de entregas aceleradas, escalonadas, diferidas, o periodos de entrega no estándar o no uniformes, MYS se reserva el derecho de aumentar el precio a fin de compensar los costos adicionales de producción, transporte u otros gastos, cuyo monto el Comprador acuerda pagar, previo recibo de la factura correspondiente.

**4.- TÉRMINOS DE PAGO.** Todas las facturas son expresadas en € EUROS, pagaderas a lo acordado en la ficha entre Comprador y MYS. Estas condiciones pueden verse variadas en casos excepcionales, quedando en todos los casos registradas por escrito y firmadas por el cliente, indicándose a qué proyecto se hace referencia. El pago se realizará mediante recibo girado por MYS al banco que el cliente haya indicado, previa autorización de la cobertura de crédito por la compañía aseguradora Cesce. Por lo general será de 60 días desde la fecha de factura y en cumplimiento de las leyes nacionales de gestión de cobro y lucha contra la morosidad (Ley 15/2010). Por la devolución de giro se cobrará un 4% del nominal del recibo en concepto de gastos de devolución. En el caso que el Comprador haya superado el riesgo establecido o existe algún impago, el pago se hará mediante transferencia bancaria a la cuenta que indique MYS antes de enviar la mercancía. No se admitirá otro tipo de pago que los detallados anteriormente a no ser que se acuerde anteriormente entre las partes.

**5.- PRECIOS, IMPUESTOS Y CONDICIONES TARIFAS.** Los precios expresados en las tarifas emitidas por MYS son en € EUROS, no son vinculantes y MYS se reserva el derecho de modificación de precios y características sin previo aviso. Los precios de tarifa no incluyen IVA, seguro transporte, tasa Raee (iluminación) así como cualquier otro tipo de tasa o impuesto que grave la venta. Ante cualquier error o incoherencia en la tarifa actual, los precios indicados en las ofertas y confirmaciones de pedido remitidas por MYS tienen prevalencia y valor. Los precios expresados en tarifa son puestos en fábrica de MYS en Orihuela-Alicante o Siscar-Murcia.

**6.- PEDIDOS.** Todos los pedidos se pasarán por escrito vía email o fax. Las fechas de entrega estimada y posibles dudas o errores serán indicadas en las ofertas y confirmaciones de pedido emitidas. El Comprador debería aceptar y confirmar la confirmación de pedido, recomendando que las devuelvan firmadas y selladas, para una mayor garantía y seguimiento de cada pedido, transcurridos 3 días se da como aceptada dicha confirmación. Los plazos de entrega se confirmarán después de cursar el pedido y serán siempre a título orientativo, por lo que los retrasos que pudiesen existir no implicarán la cancelación del pedido ni la imputación de penalizaciones.

**7.- ENVIOS.** Los productos tarificados son exentos de portes. Pueden ser Portes Pagados, cuyo importe irá detallado y cargado en confirmación de pedido y futura factura, siempre que se indique que se desea de esa forma. Pueden consultarnos las tarifas de portes. Otra posibilidad es Portes Debidos, el Comprador se reserva el derecho de utilizar su compañía y ruta de envío, asume todo riesgo de pérdida, merma, demora o daño que las mercancías en tránsito pudieran llegar a sufrir una vez que éstas hayan sido entregadas al transportista. Los embalajes se realizan mediante caja de cartón o plástico retractilado de forma unitaria. En caso de requerir el material del pedido o parte del mismo en un embalaje especial, éste correrá por cuenta del cliente.

Para Portes Pagados, aquí se detallan las condiciones generales:

ELECTRONICA E ILUMINACION - 300€ Base imponible.

SOPORTES AIRE ACONDICIONADO - 600€ Base imponible.

SOPORTES AIRE ACONDICIONADO modelo CE450S, CE550S, C149E, C46E y C150E – Palets completos.

ACCESORIOS Y HERRAMIENTAS AIRE ACONDICIONADO - 600€ Base imponible (pero según el tipo material pedido puede ser 300€).

ELEVADORES AIRE ACONDICIONADO - 3 Unidades.

REJILLAS/ELEMENTOS NO MOTORIZADOS - 900€ Base imponible.

REJILLAS/ELEMENTOS MOTORIZADOS Y PARTES - 300€ Base imponible.

SISTEMA ZONAS COMPLETO compuesto de rejillas, termostatos y centralita - Portes pagados.

Para envíos a Baleares, Canarias, Ceuta y Melilla, se negociarán condiciones particulares para cada envío.

**8.- CANCELACIÓN Y MODIFICACION DE PEDIDO.** La cancelación o modificación de pedido deberá ser realizada por escrito y sólo serán autorizadas las admitidas por el departamento comercial. Una vez este el pedido en proceso fabricación, fabricado o enviado, no se podrá cancelar un pedido sin la autorización de MYS. En caso de que MYS autorice una cancelación, el Comprador será responsable del pago de cualquier costo de producción justo y razonable por concepto de liquidación de daños. El Comprador efectuará el pago a MYS previo recibo de la factura correspondiente.

**9.- DEVOLUCIONES.** El Comprador podrá solicitar una devolución por medio del Departamento comercial. El Comprador no podrá devolver las mercancías salvo que recibiera una autorización por escrito de MYS y no exceda el plazo mayor de quince (15) días desde la fecha de entrega. Las mercancías fabricadas bajo pedidos especiales, fuera de tarifa o descatalogadas no estarán sujetas a devolución bajo ninguna circunstancia. En caso de que MYS autorice una devolución, el Comprador será responsable del pago de un cargo de depreciación de un importe a determinar por MYS de las mercancías devueltas. Los costos de transporte de ida y de vuelta, correrán por cuenta del Comprador. Asimismo, MYS se reserva el derecho de rechazar cualquiera de las devoluciones de materiales no autorizadas, sin copia de albarán o factura, fuera plazo devolución o material defectuoso.

En el caso de que la devolución se haya producido por un error de MYS, el Comprador reportará la incidencia a través del Departamento comercial y una vez se confirme el error, se hará cargo de la recogida del material a devolver sin coste alguno para el solicitante y tampoco se aplicará depreciación alguna.

El hecho de que se acepte una devolución no implica que se realice el abono, que este se realizará una vez el departamento técnico haya emitido conformidad para realizar mencionado abono.

Condiciones de devolución del material: El material debe ser devuelto en perfecto estado de conservación y en su embalaje original:

-Si el material se devuelve en un embalaje distinto del original, procederá un abono a determinar del valor del material.

-Si el material se devuelve dañado, arañado, bollado, etc.: procederá un abono a determinar de su valor, a valorar por parte del departamento técnico de MYS en función del daño ocasionado.

En ningún caso procede el abono del coste de transporte, que se facturará de acuerdo a las condiciones de pago establecidas por ambas partes.

A la recepción de la mercancía en nuestras instalaciones, se tomarán fotografías de su estado para la posterior aplicación del porcentaje de abono correspondiente, que será comunicado en todo caso al cliente a través del departamento comercial.

Devolución de un producto que falla dentro de su periodo de garantía:

MYS sustituirá o reparará el producto siempre y cuando sea defecto de fabricación. Si es fallo de manipulación o no cumplimiento de la normativa vigente de instalaciones, la garantía del producto no se hará cargo.

Se deberá adjuntar la Factura de compra. Las garantías a efectuar para reparaciones o canjeo del producto por compras efectuadas a terceros de material de MYS será a determinar por la empresa. El Transporte de devolución será a cargo del cliente y reenvío a cuenta de MYS.

Tiempo de reparación a valorar según el producto.

Devolución de un producto que se envía erróneamente:

MYS repondrá el producto lo más urgente posible.

Transporte de devolución y reenvío ira a cuenta de MYS sin coste adicional para el cliente.

Se requiere incluir albarán de devolución junto al material.

Devolución de un producto que no cumple las condiciones de garantía:

Cuando el cliente no se haga cargo de las condiciones de retirada del material (no aceptación de los costes de valoración de producto, portes, gastos de reparación...), MYS mantendrá el material retenido en sus instalaciones hasta un periodo máximo de 3 meses. Transcurrido este periodo, MYS procederá a la destrucción del mismo sin poderle reclamar nada por ello, siguiendo su política medioambiental.

**10.- DERECHO DE SUSTITUCIÓN.** MYS se reserva el derecho de sustituir la calidad y especificaciones de los materiales de las mercancías, por materiales equivalentes o superiores a las de las mercancías pedidas.

**11.- (Rejillas) PEDIDOS ESPECIALES O MEDIDAS INTERMEDIAS.** Para pedidos de rejillas con medidas especiales o intermedias entre las medidas estándar de fabricación, estas rejillas se cotizarán como la medida siguiente superior. Para otras medidas fuera rango o escala cotizada, rogamos se pongan en contacto con el departamento comercial. Este tipo de pedidos especiales o medidas fuera rango de tabla, no se admiten devoluciones de ningún tipo. **EMBALAJE ESPECIAL. (‡)** Medidas de rejillas marcadas con este símbolo requieren de un embalaje especial por lo que la cotización del envío se hace de forma personalizada. **MODELOS STANDARD.** Las medidas de rejillas sombreadas en tarifa en **color gris** quieren decir que se puede estudiar su devolución con el departamento comercial.

**12.- DEBER DEL COMPRADOR DE INSPECCIONAR Y LIMITACIÓN DE RESPONSABILIDAD DEL VENDEDOR.** El Comprador tiene la obligación de examinar cuidadosa y minuciosamente las mercancías al momento de su recepción y antes de usar. Si al recibir la mercancía detecta que el embalaje o material está mínimamente deteriorado, es posible que el material haya sufrido daños durante el transporte, por ello, se recomienda tomar fotografías y firmar la recepción por parte del cliente indicando "CAJA GOLPEADA" o texto similar. Si no se anota en el albarán de entrega de la agencia de transporte cualquier falta de bultos o desperfecto en el embalaje lamentamos no poder aceptar dicha reclamación, dicha reclamación debe de efectuarse en un plazo de 24 horas máximo.

Cualquier error de empaquetado, mercancías defectuosas, defectos en el aspecto del producto o falta de algún artículo deberá comunicarse inmediatamente a MYS. La falta por parte del Comprador de emitir dicho aviso por escrito a MYS dentro de los 3 días siguientes a que el Comprador haya recibido las mercancías, constituirá la aceptación incondicional del derecho de reclamación de este tipo.

**13.- RESERVA DE DOMINIO.**

Hasta que el cliente no haya procedido al pago total de los productos adquiridos, se establece una reserva de dominio sobre los mismos a favor de MYS.

Sin perjuicio de lo mencionado en el párrafo anterior, los gastos ocasionados por el deterioro o destrucción de las mercancías suministradas por MYS, a partir del momento de su entrega, corren por cuenta del cliente.

En caso de embargo o traba de cualquier clase sobre sus bienes, el cliente se obliga a indicar que las mercancías no pagadas son propiedad de MYS.

**14.- CORRECCIÓN DE ERRORES.** MYS tendrá el derecho de corregir cualquier error evidente, dactilográfico o tipográfico contenido en el presente documento o en cualquiera de los documentos relacionados con la transacción de las partes. La Empresa no se hace responsable de los errores o erratas de impresión que pudiera contener el catalogo/tarifa, así como de las fotografías contenidas en los mismos. Se reserva el derecho de realizar las modificaciones pertinentes sin previo aviso, siempre y cuando sean para el beneficio del producto, a criterio del departamento de ingeniería e investigación.

**15.- FUERO.** Para todas las discrepancias que se deriven de las presentes condiciones de venta, comprador y vendedor se someten expresamente a la competencia de los jueces y tribunales de la ciudad de Murcia.

**16.- SOPORTE Y SERVICIOS AL CLIENTE**

PEDIDOS: Tel.: 96 674 44 73 E-mail: [pedidos@agfri.com](mailto:pedidos@agfri.com)

RECLAMACIONES: Tel.: 96 674 44 73 E-mail: [agfri@agfri.com](mailto:agfri@agfri.com)

ASISTENCIA TECNICA: Tel.: 96 674 44 73 E-mail: [agfri@agfri.com](mailto:agfri@agfri.com)

**POLITICA DE GARANTIA.** Consultar indistintamente las webs: [www.agfri.com](http://www.agfri.com) y [www.mysair.es](http://www.mysair.es)





**MYS Air**®

Sistema Zonas y Difusión

**MYS**

MATERIALES Y SOPORTES  
IND. DEL LEVANTE S.L.U.

C/ Mayor 27, C.P. 30149  
Siscar - Santomera (Murcia) - Spain  
Teléfono: +34 96 674 44 73  
agfri@agfri.com

FÁBRICA / ALMACÉN  
Crtra. Nacional 340 s/n - Raiguero de Levante  
03311 - La Aparecida (Orihuela) - Alicante  
Teléfono: +34 96 674 44 73  
agfri@agfri.com

Síguenos en redes sociales:



[www.mysair.es](http://www.mysair.es)  
[www.agfri.com](http://www.agfri.com)

